

# Moderní interiér





# OBSAH

OZNAČENÍ SYMBOLŮ .....	5
ROZMĚRY KŘÍDEL .....	6
BAREVNÉ PŘÍKRYTÍ – NOVÁ SKUPINA ODSTÍNŮ .....	7
SYSTÉM REVES – NOVINKA .....	10
SYSTÉM REKUPERACÍ – NOVINKA .....	11

## VNITŘNÍ DVEŘE

### STRÍKANÉ

CLASSIC, CLASSIC LUX .....	12
FIORD .....	14
CAMBIO .....	16
NORTE .....	18
SIMPLE .....	20
SUBLIME – NOVÉ VZORY .....	22
TIARA .....	24
ESTATO .....	26
VERTIGO .....	28
VILANO .....	30
MODERN .....	32

### ECO TOP HIGH TOP

ARCO .....	34
INTER-AMBER .....	36

### UNI MAT PLUS

HAPTIC .....	38
--------------	----

### LAMISTONE SILKSTONE LAMINOVANÉ

TRENDY .....	40
IMPULS .....	42
ETIUDA .....	44
SONATA .....	46
PRADO .....	48
FORTIMO .....	50
INVERNO .....	52
NOSTRE .....	54
MONA – NOVINKA .....	56
SEMPRE .....	58
SEMPRE ALU .....	60
SEMPRE ONDA .....	62
DECO .....	64
DECO INVEST .....	66
SEMPRE VERSE .....	68
PASSO .....	90

### DÝHOVANÉ

SEMPRE LUX .....	70
SEMPRE INSERTO .....	72
SEMPRE SENSE .....	74
ESPINA – NOVÉ VZORY .....	76
DECO LUX .....	78
ETIUDA LUX .....	80
FORTIMO LUX .....	82
INTERSOLID, INTERSOLID SOFT .....	84
INTERSOLID II .....	86
VITTORIA-W .....	88
PASSO .....	90
CALYPSO .....	92
SABIA .....	94
ESTATO LUX – NOVÉ VZORY .....	96

## POSUVNÉ DVEŘE

POSUVNÝ SYSTÉM – DVEŘE POSUVNÉ DO STAVEBNÍHO POUZDRA .....	98
POSUVNÝ SYSTÉM NA STĚNU .....	100
POSUVNÝ SYSTÉM NA STĚNU PREMIUM .....	102
POSUVNÝ SYSTÉM NA STĚNU MOVI – NOVINKA .....	103

## SPECIÁLNÍ DVEŘE

LUMEN .....	104
SKLÁDACÍ .....	106
ZVUKOTĚSNÉ .....	108
HIGRO .....	110

## ZÁRUBNĚ

PEVNÁ MDF .....	112
PEVNÁ POL-SKONE .....	113
NASTAVITELNÁ SYSTÉM DIN .....	114
NASTAVITELNÁ SYSTÉM POL-SKONE .....	115
PEVNÁ KOVOVÁ LUMEN .....	116
NASTAVITELNÁ KOVOVÁ LUMEN .....	117
PEVNÁ KOVOVÁ DIAGONAL SYSTÉM POL-SKONE .....	118
NASTAVITELNÁ KOVOVÁ DIAGONAL SYSTÉM POL-SKONE .....	119
PEVNÁ KOVOVÁ SYSTÉM POL-SKONE .....	120
NASTAVITELNÁ KOVOVÁ SYSTÉM POL-SKONE .....	121
PEVNÁ SYSTÉM DUO .....	122
NASTAVITELNÁ SYSTÉM DIN DUO .....	123
NASTAVITELNÁ SYSTÉM DUO .....	124
NASTAVITELNÁ VERTIGO .....	125
PEVNÁ KOVOVÁ DUO SYSTÉM POL-SKONE .....	126
NASTAVITELNÁ KOVOVÁ DUO SYSTÉM POL-SKONE .....	127
SKRYTÁ A KŘÍDLO HARMONY SYSTÉM POL-SKONE .....	128
SKRYTÁ A KŘÍDLO HARMONY SYSTÉM POL-SKONE .....	129
NASTAVITELNÁ ZÁRUBEŇ SYSTÉM REVES – NOVINKA .....	130
NASTAVITELNÁ Z MDF K PEVNÉ KOVOVÉ ZÁRUBNĚ .....	131
BAREVNÉ PŘÍKRYTÍ KOVOVÝCH ZÁRUBNÍ .....	132

DRUHY SKEL .....	132
LIŠTY .....	133
PODLAHOVÉ LIŠTY .....	133
TUNELY / OBLOŽENÍ STĚNY .....	134
NADSVĚTLÍKY PRO ZÁRUBEŇ DIN/DIN DUO .....	136
NADSVĚTLÍKY PRO PEVNOU ZÁRUBEŇ .....	137
PANELY K VNITŘNÍM DVEŘÍM SEMPRES .....	137
KULATÁ OKÉNKA .....	138
HORNÍ LIŠTY .....	138
MOŽNOSTI VENTILACE .....	139
OCHRANNÉ PRVKY Z NEREZOVÉ OCELI .....	142
PŘÍSLUŠENSTVÍ .....	143
KLIKY PRO VNITŘNÍ DVEŘE .....	145

## VNITŘNÍ VCHODOVÉ DVEŘE

CERBER PLUS .....	148
B-30 S PEVNOU KOVOVOU ZÁRUBNÍ HSE .....	150
B-30 .....	152
RC3 .....	154
RC4 .....	156
KLIKY K VCHODOVÝM A VNITŘNÍM DVEŘÍM .....	158
NASTAVITELNÉ ZÁRUBNĚ PRO VCHODOVÉ DVEŘE .....	159

## VNĚJŠÍ DVEŘE

ARGALI .....	160
SATURN .....	162
ELEGANT PLUS .....	164
ELEGANT INOX .....	166
NADSVĚTLÍKY .....	168
BAREVNÉ PŘÍKRYTÍ .....	168

# PŘEDNOSTI FIRMY

## VÝROBNÍ ZÁVODY POL-SKONE



Z1 LUBLIN



Z4 LUBLIN



Z2 NIEMCE



Z3 BIŁGORAJ



### Nejvyšší kvalita z poctivého dřeva

Značka POL-SKONE je zárukou nejvyšší kvality a spolehlivosti. Naše výrobky navrhujeme se záměrem uspokojit i ty nejnáročnější zákazníky. Při výrobě používáme materiál, který připravují naše **vlastní pily** (závody v Niemcích a Biłgoraji), a proto můžeme ručit za **poctivou dřevěnou konstrukci** našich výrobků.



### Lidé

POL-SKONE je značka s 30letou tradicí. **Lidé**, kteří ji tvoří, jsou zárukou znalostí, kompetencí a inovačního potenciálu. Firma od počátku své existence staví na přátelských **vztazích** s obchodními partnery a potvrzuje svou pověst důvěryhodného prodejce a spolehlivého obchodního partnera. **Potřeby zákazníků jsou pro POL-SKONE prioritou.**



### Inovativnost

Firma POL-SKONE je otevřená inovacím a změnám v oblasti designu a technologií. Neustále rozšiřuje svou nabídku o další výrobky, které vytvářejí **nové směry rozvoje značky** a reagují na nejnovější trendy v oboru interiérového designu.



### Komplexní nabídka

Firma POL-SKONE odpovídá na očekávání zákazníků a adresuje svůj výrobní program jak individuálním klientům, tak i institucím. Její produktové portfolio tvoří paleta více než 100 modelů dveří v mnoha variantách. Jsou mezi nimi **interiérové, vchodové nebo technické dveře a také dřevěné, ocelové a hliníkové zárubně**. Ve výrobním programu firmy nechybějí ani dřevěná okna, včetně protipožárních modelů. Všechny naše výrobky podrobujeme zkouškám a testům v laboratořích, a proto máme jistotu, že splňují požadované normy.



### Široká paleta barevného provedení

Křídla POL-SKONE nabízíme v široké nabídce odstínů a povrchů. Zákazníci mezi nimi najdou **lakované dveře** idveře **olepené přírodními dřevy a syntetickými fóliemi**. S ohledem na životní prostředí používáme ekologické, vodou ředitelné barvy a komponenty od předních dodavatelů, kteří reprezentují vysoký standard výroby. Naše výrobky představují ideální doplněk pro interiéry zařízené v libovolném stylu.



Značka  
odpovědného  
lestnictví

### Certifikát FSC®

Firma POL-SKONE za 30 let své činnosti obdržela řadu ocenění a certifikátů, které potvrzují nejvyšší kvalitu jejich výrobků a služeb. Jedním z nejdůležitějších ocenění je **mezinárodní Certifikát FSC®** (Forest Stewardship Council®), který je udělován pouze výrobcům splňujícím **nadstandardní požadavky v oblasti ochrany životního prostředí a společenské odpovědnosti**. Certifikát FSC® potvrzuje, že materiály použité k výrobě pocházejí výhradně z certifikovaných lesů, které jsou obhospodářovány v souladu s platnými zákony a dobrou praxí pro ochranu životního prostředí, ekonomiku a s respektem k sociálním hodnotám lidí žijících na daném území.

# OZNAČENÍ SYMBOLŮ

## KONSTRUKCE

Křídla POL-SKONE jsou vyráběna s různými konstrukcemi a výplněmi, díky čemuž mohou splnit požadavky všech zákazníků a přizpůsobit se jejich potřebám.



**KONSTRUKCE KŘÍDLA dřevěný rám,** výplň tvoří vrstva se strukturou „medová plástev“



**KONSTRUKCE KŘÍDLA dřevěný rám,** výplň z děrované dřevotřísky



**KONSTRUKCE KŘÍDLA dřevěný rám,** výplň z plné dřevotřísky



**KONSTRUKCE KŘÍDLA vrstvené dřevo,** lepené



**KONSTRUKCE KŘÍDLA** vysoce kvalitní MDF deska



**KONSTRUKCE KŘÍDLA** speciální konstrukce POL-SKONE

## ROZMĚRY

Standardní rozměry vnitřních dveří jsou uvedeny na str. 6 (některé modely jsou navíc nabízeny v nestandardních velikostech). Informace o rozsazích rozměrů a zárubních jednotlivých modelů dveří najdete na stránkách s jejich popisy.

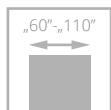

JEDNOKŘÍDLÉ DVEŘE (rozměrový rozsah)

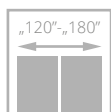

DVOUKŘÍDLÉ DVEŘE (rozměrový rozsah)

## VÝPLNĚ



„medová plástev“



děrovaná dřevotříska



plná dřevotříska

## SYSTÉMY

Z hlediska způsobu styku zárubně s křídlem rozlišujeme falcový a bezfalcový systém. V prvním z nich má dveřní křídlo falc (polodrážku), který překrývá zárubeň, u druhého typu pak hrana křídla tvoří se zárubní jednu rovinu. Jedinečný systém Harmony používá zárubeň skrytou ve zdi. V nabídce POL-SKONE najdete také dveře v posuvném systému.



**FALCOVÝ SYSTÉM**  
křídlo má falc (polodrážku), který překrývá zárubeň



**BEZFALCOVÝ SYSTÉM**  
rovná hrana křídla tvoří se zárubní jednu rovinu



**SYSTÉM REVES**  
křídlo má opačný falc (zářez, polodrážku), který tvoří jednu rovinu se zárubní



**SYSTÉM HARMONY**  
systém zárubně skryté ve zdi



**POSUVNÝ SYSTÉM**  
možnost použití v posuvném systému

## PARAMETRY

V nabídce POL-SKONE najdete dveře se speciálními technickými vlastnostmi.



zvukotěsné dveře



ohnivzdorné dveře



bezpečnostní dveře



třída mechanické odolnosti II, III nebo IV

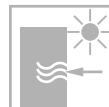

tepelná propustnost



kouřotěsné dveře



odolnost vůči klimatickým vlivům



RTG

# ROZMĚRY KŘÍDEL VNITŘNÍCH DVEŘÍ

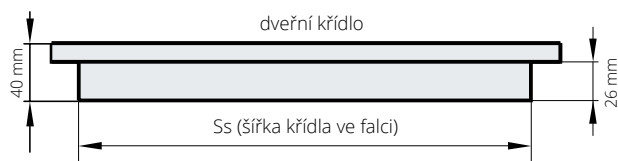

falcová křídla POL-SKONE jsou kompatibilní se všemi zárubněmi, které splňují české oborové normy

šířka (Ss)	výška ve falci
620, 720, 820, 920 (mm)	1970 (mm)

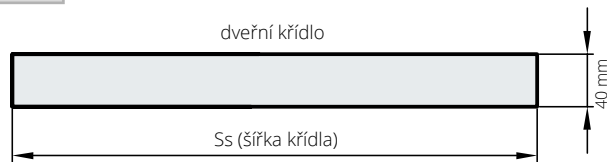

šířka (Ss)	výška
625 725 825 925 (mm)	1985 (mm)

**Úplný rozměrový rozsah vnitřních dveří se zárubněmi - str. 112-131**

## VÝŠKA KLIKY

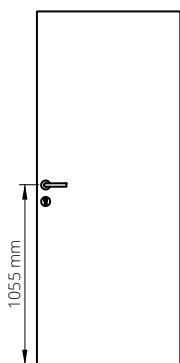

Výška kliky při standardní výšce falcových dveří - 1055 mm od spodní hrany křídla

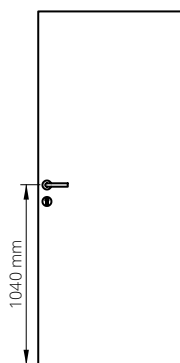

Výška kliky při standardní výšce bezfalcových dveří - 1040 mm od spodní hrany křídla

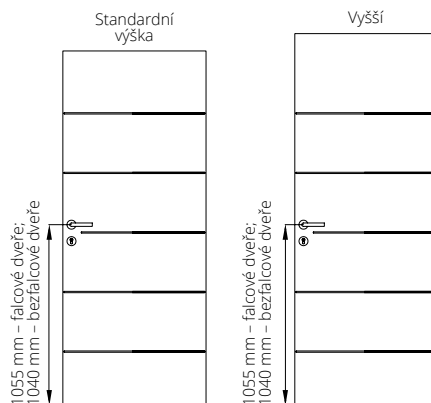

Výška kliky u modelů: SONATA, TIARA, SIMPLE, SUBLIME

## jednokřídlé dveře falcové - směry otevírání



levé dveře: strana s viditelnými závěsy



pravé dveře: strana s viditelnými závěsy

## dvoukřídlé dveře falcové - směry otevírání



levé dveře: hlavní křídlo levé - pravé blokováné

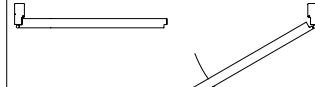

pravé dveře: hlavní křídlo pravé - levé blokováné

## dveře bezfalcové DUO - směry otevírání

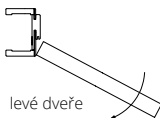

levé dveře

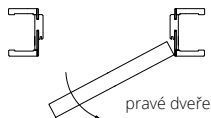

pravé dveře

## dveře REVES - směry otevírání

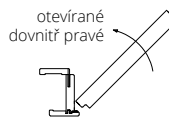

otevírané dovnitř pravé

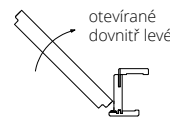

otevírané dovnitř levé

## dveře HARMONY - směry otevírání

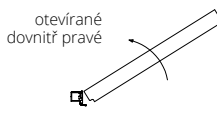

otevírané dovnitř pravé

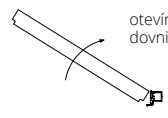

otevírané dovnitř levé

## dveře HARMONY - směry otevírání

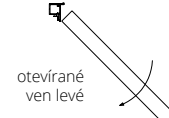

otevírané ven levé

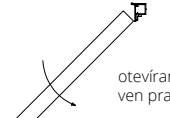

otevírané ven pravé

## SVĚTLOST MEZI KŘÍDLEM A PODLAHOU

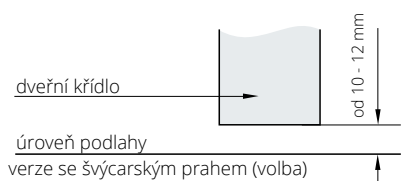

úroveň podlahy verze se švýcarským prahem (volba)

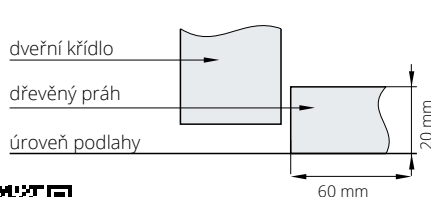

úroveň podlahy

## ZPŮSOB SPOJENÍ OBLOŽEK

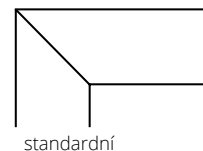

standardní

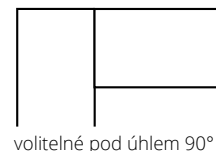

volitelné pod úhlem 90° (týká se zárubně DIN verze B, ZÁRUBNĚ DUO a DIN DUO)



Adresy autorizovaných montážních firem na: [www.pol-skone.cz](http://www.pol-skone.cz)



# BAREVNÉ PŘEVEDENÍ

## ECO TOP

Ekologický povrch odolný proti otěru.

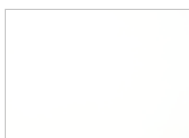

120 bílá



121 dub



131 javor



132 ořech



135 anglický dub



141 dub Salinas



143 skandinávský dub



156 stříbrný dub



157 dub nugát



158 medový dub

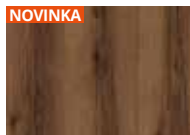

NOVINKA  
159 dub delano

## HIGH TOP

Povrch s charakteristikou ECO TOP, navíc s neopakovatelným efektem struktury pravého dřeva.



148 kávový jasan

## NOVÁ SKUPINA ODSTÍNŮ

### UNI MAT PLUS

Vyztužená vrstva se vyznačuje hedvábným povrchem a speciální vrstvou odolnou proti otiskům prstů.

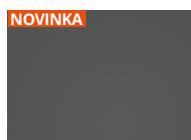

NOVINKA  
640 grafit

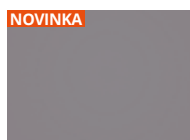

NOVINKA  
641 titano



NOVINKA  
642 bílá

## SILKSTONE

Povrch s charakteristikou LAMISTONE CPL, navíc s neopakovatelným efektem struktury pravého dřeva.



254 antracit Royal H



255 polský jasan H



256 světlý nugát V



257 světlý nugát H



276 polský dub



292 kaštan Royal



293 antracit Royal



294 jasan Royal



295 merbau Royal



296 polský jasan



297 nugát Royal



298 merbau Royal H



299 jasan Royal H

## SILKSTONE CPL 0,5 mm\*

Povrch s charakteristikou a odolností laminátu CPL 0,5 mm, navíc s neopakovatelným efektem struktury pravého dřeva. Tento povrch je doporučován pro veřejné budovy a používán v podmínkách intenzivního provozu dveří, např. v hotelích a kancelářských budovách.



976 polský dub



993 antracit Royal



994 jasan Royal



995 merbau Royal



996 polský jasan



997 nugát Royal

\*barvy dostupné po konzultaci s obchodním oddělením

Uvedené barvy se mohou lišit od skutečných odstínů. Může se vyskytnout rozdíl v odstínu křidel, zárubní a rámečků.

## LAMISTONE CPL

Povrch s vrstvou chránící proti otěru a působení chemických prostředků. Tento povrch je doporučován pro veřejné budovy a používán v podmínkách intenzivního provozu dveří, např. v hotelích a kancelářských budovách.



## LAMINOVANÉ

Vysoce odolný povrch doporučovaný pro veřejné budovy a používán v podmínkách intenzivního provozu dveří, např. v hotelích a kancelářských budovách.

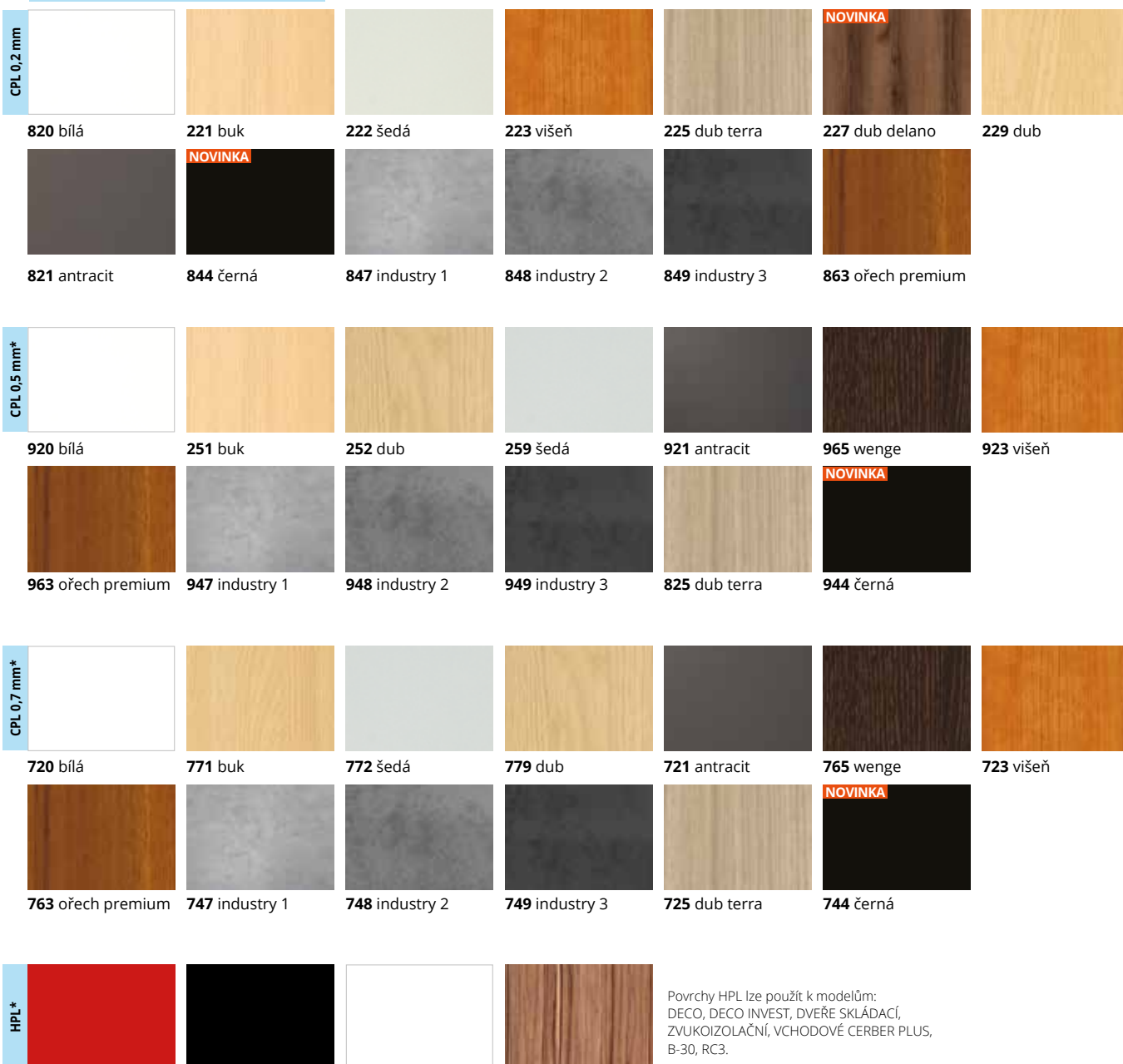

Povrchy HPL lze použít k modelům: DECO, DECO INVEST, DVEŘE SKLÁDACÍ, ZVUKOIZOLAČNÍ, VCHODOVÉ CERBER PLUS, B-30, RC3.



## DÝHOVANÉ

DÝHOVANÉ dveře POL-SKONE jsou natřeny ekologickým UV lakem. Tento lak má podstatně vyšší odolnost proti poškrábání a působení světla než standardní laky, nanášené i v několika vrstvách. Vzhledem k přírodnímu charakteru dřeva je možné, že se projeví jejich různé odstíny a kresby.

### SKUPINA A



311 jasny dąb    312 limba    334 dąb evropskí    380 jesion naturalny

### SKUPINA B



433 ořech černý

### SKUPINA C



370 bělený dub    374 dub pískový    375 dub šedý    378 limba bílá

## STŘÍKANÉ

Ekologické akrylové barvy, odstíny vzorníku RAL a NCS\* (kromě metalických) – příplatek podle tabulky barev u jednotlivých modelů

## BLACK

dveře CLASSIC

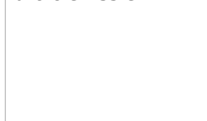

000 bílá (NCS s0500-N)



001 bílá (RAL 9003)



odstíny vzorníku RAL a NCS



002 černá (RAL 9005)

\*barvy NCS dostupné po konzultaci s obchodním oddělením

VZORNÍK RAL rozdělení barev podle stupně intenzivnosti barvy (netýká se kovových zárubní) Barevné provedení kovových zárubní – str. 132

#### SKUPINA I příplatek podle tabulky příplateků

6020 7002 7042 8000

#### SKUPINA II příplatek podle tabulky příplateků

1000 1001 1002 1012 1014 1015 1020 3000 3011 3016 4002 4006 5001 5002 5005 5007 5008 5009 5010 5012 5013 5015 5017 5019 5020 5022 5024 6000 6001 6004 6005 6007 6009 6012 6013 6014 6015 6016 6021 6022 6024 6026 6028 6029 6032 6034 7000 7001 7003 7004 7005 7006 7008 7009 7010 7011 7012 7013 7015 7016 7021 7022 7023 7024 7026 7030 7031 7032 7033 7034 7035 7036 7037 7038 7039 7040 7043 7044 7045 7046 7047 8001 8003 8007 8008 8011 8014 8015 8016 8017 8019 8022 8023 8025 8027 8028 9001 9010 9016 9018

#### SKUPINA III příplatek podle tabulky příplateků

1011 1021 1027 1037 2000 2011 3001 3004 3009 3012 3013 3014 3015 4010 5003 5004 5011 5014 5018 5021 6002 6006 6008 6010 6017 6018 6025 6027 6033 8002 8004 8012

#### SKUPINA IV příplatek podle tabulky příplateků

1007 1013 1016 1018 1032 2004 3002 3003 3005 3007 3017 3018 3027 4001 4003 4004 4005 4007 4008 4009 5000 5023 6003 6011 6019 6031 8024

#### SKUPINA V příplatek podle tabulky příplateků

1003 1004 1005 1006 1017 1019 1023 1024 1028 1033 1034 2001 2002 2003 2008 2009 2010 2012 3020 3022 3028 3031 6037

Uvedené barvy se mohou lišit od skutečných odstínů. Může se vyskytnout rozdíl v odstínu křidel, zárubní a rámečků.



# SYSTÉM REVES

**NOVINKA**

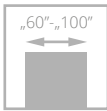

Konstrukci dveří tvoří **dřevěný rám** obložený dvěma HDF deskami. Dveře jsou ve standardním provedení vyplněné voštinou. Za příplatek mohou být vyplněny děrovanou nebo plnou dřevotřískovou deskou. Křídlo REVES nabízíme u modelů s plným křídlem (bez prosklení): CAMBIO, SIMPLE, SUBLIME, TIARA, SONATA, IMPULS, INTER-AMBER, HAPTIC, DECO, DECO LUX. Dveře splňují požadavky normy PN-EN 14351-2:2018-2.

Kombinace systémů DUO a REVES přináší nové možnosti, jak navrhovat interiér. Ze strany chodby umožňuje dodržet identický vzhled dveří, které se mohou otevírat různým směrem. Plocha křídla v obou systémech je zarovnaná s plochou zárubně a tvoří s ní jednu rovinu. Závěsy jsou skryté, a proto na straně chodby nebude viditelný rozdíl v jejich konstrukci.



skrytý závěs DUO,  
stříbrná barva - systém DUO



skrytý závěs TE,  
stříbrná barva - systém REVES

křídlo systém REVES (vlevo), pravé - otevírané dovnitř;  
křídlo systém DUO (vpravo), levé - otevírané ven

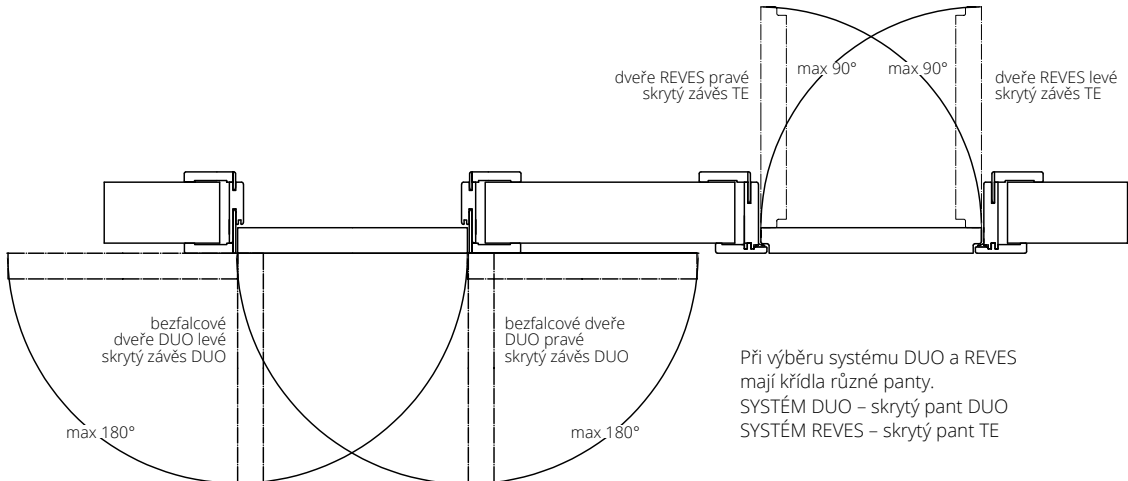

Při výběru systému DUO a REVES mají křídla různé panty.  
SYSTÉM DUO - skrytý pant DUO  
SYSTÉM REVES - skrytý pant TE



křídlo systém REVES (vlevo), pravé - otevírání dovnitř; křídlo systém DUO (vpravo), levé - otevírání ven

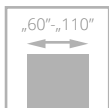

# INTERIÉROVÉ DVEŘE DO MÍSTNOSTÍ S REKUPERACÍ

NOVINKA



seříznutí kvůli rekuperaci

Zkrácené dveře pro domy s rekuperačním systémem nabízíme u těchto modelů: CAMBIO, SIMPLE, TIARA, INTER-AMBER, IMPULS, SONATA, DECO, DECO LUX. Dveřní křídla jsou kratší o 20 mm, než je standardní výška, tj. 2000 mm (falcové) a 2020 mm (bezfalcové), zárubeň má standardní výšku.

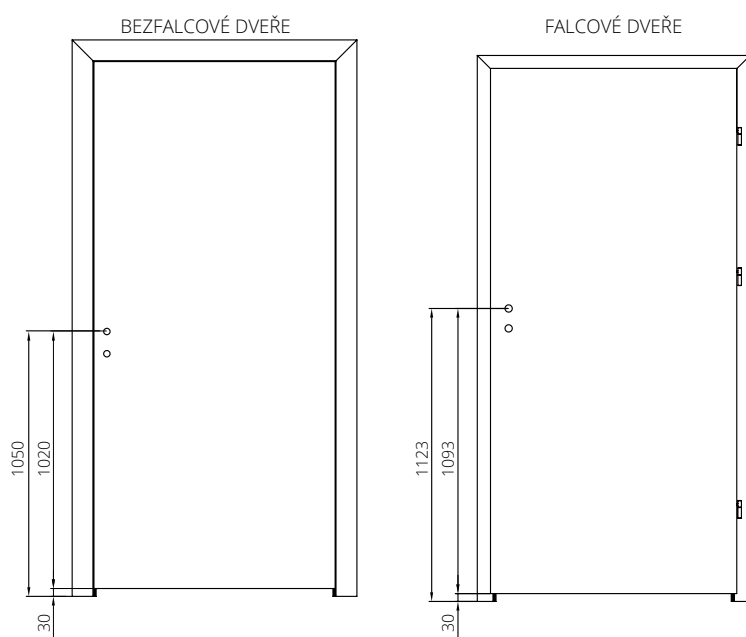

Dveře do domů s rekuperací jsou v nabídce za cenu kompletních standardních dveří. V konfigurátoru [www.drzwionline.pl](http://www.drzwionline.pl) je k dispozici možnost výběru **SERÍZNUTÍ KVŮLI REKUPERACI** pouze při výběru celého kompletu křídla a zárubně ve standardní výšce.



seříznutí kvůli rekuperaci ve dveřích CAMBIO, vzor 00, nastavitelná zárubeň SYSTÉM DIN



dveře CLASSIC, vzor 00, zárubeň nastaviteľná systém DIN

# CLASSIC CLASSIC LUX

Dveře jsou zhotoveny z **dřevěného rámu** obloženého dvěma profilovanými deskami, které jsou natřeny ekologickými akrylovými laky z palety RAL a NCS. Standardní výplň tvoří vrstva se strukturou „medová plástev“. Model Classic má povrch s viditelnou strukturou dřeva ošetřený lakem na vodní bázi, zatímco Classic Lux má hladký povrch natřený akrylovými barvami. Dveře Classic nelze vyrobit v bezfalcovém systému.



rámeček, zasklení



skrytý závěs DUO bílý – varianta pro bezfalcové provedení



profil křídla



dveře CLASSIC LUX, vzor 0156, nastaviteľná zárubeň systém DIN DUO



<b>VERZE</b>	00	01SM	01S6
<b>CLASSIC</b>	křídlo s povrchem se strukturou dřeva (falcový systém) BÍLÁ NCS s0500-N		
<b>CLASSIC LUX</b>	křídlo s hladkým povrchem (falcový nebo bezfalcový systém) BÍLÁ RAL 9003 ČERNÁ RAL 9005		

### BAREVNÉ PROVEDENÍ



Platí pro křídla Classic Lux 00 a zárubně DIN, DIN DUO a Vertigo.

### VOLITELNÉ BAREVNÉ PROVEDENÍ



odstíny vzorníku RAL a NCS (kromě metalických)

### ZÁRUBNĚ

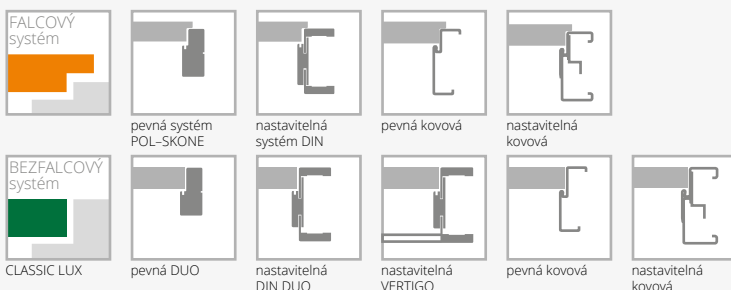

### VYBAVENÍ

STANDARDNÍ	DOPLŇKOVÉ (za příplatek)
sklo matné bílé nebo hladké čiré o tloušťce 4 mm	výplň z plně dřevotřískové desky (vhodné použít 3 panty na křídle)
jednobodový zámek, rozteč 72 mm (falcový systém) nebo magnetický (bezfalcový systém) zadlabaný, na klíč (rozteč 90 mm), na vložku (rozteč 85 mm) nebo pro koupelňový knoflík (rozteč 90 mm)	třetí závěs v křídle nebo nastavitelný čepový závěs (cena za 1 ks): typ D, typ C pro šířku „60“-„80“ krytý DUO pro šířku „60“-„80“
závěsy: typ Z – pro zárubeň systému DIN, typ O – pro kovovou zárubeň („60“-„90“ – 3 ks), typ D – pro dřevěnou zárubeň nebo skrytý DUO chrom satén („60“-„80“ – 2 ks, „90“ – 3 ks)	změna standardního závěsu DUO na závěs DUO v bílé nebo černé barvě (cena za 1 ks)
kolekce BLACK: čelo magnetického zámku a panty DUO ve standardu v černé barvě	rám (umožňující samostatné zkrácení dveřního křídla do 50 mm)
	zesílení pod dveřní zavírač
	ochrana spodní části rámu proti nadměrnému působení vlhkosti (netýká se křidel s ventilačním seříznutím)
	ventilační seříznutí
	čiré tvrzené sklo o tloušťce 4 mm

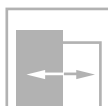
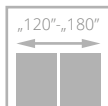
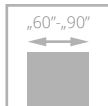

# FIORD

Dveře jsou zhotoveny z **dřevěného rámu** obloženého dvěma profilovanými deskami, které jsou natřeny ekologickými akrylovými laky z palety RAL a NCS.

Standardní výplň tvoří vrstva se strukturou „medová plástev“.



zasklení, rámeček



skrytý závěs DUO bílý – varianta pro bezfalcové provedení



profil křídla

dveře FIORD, vzor 00, zárubeň nastavitelná systém DIN DUO



dveře FIORD, vzor 00, nastavitelná zárubeň



VERZE

00

01

03

02S8

### BAREVNÉ PROVEDENÍ



bílá  
(RAL 9003)

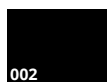

černá  
(RAL 9005)

Platí pro křídla Fiord 00 a zárubně DIN, DIN DUO.

### VOLITELNÉ BAREVNÉ PROVEDENÍ



odstíny  
vzorníku RAL  
a NCS (kromě  
metalických)

### ZÁRUBNĚ



pevná systém  
POL-SKONE



nastavitelná  
systém DIN



pevná kovová



nastavitelná  
kovová



pevná DUO



nastavitelná  
DIN DUO



nastavitelná  
VERTIGO

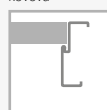

pevná kovová



nastavitelná  
kovová

### VYBAVENÍ

#### STANDARDNÍ

sklo matné bílé nebo hladké čiré o tloušťce 4 mm

jednobodový zámek, rozteč 72 mm (falcový systém) nebo magnetický (bezfalcový systém) zadlabaný, na klíč (rozteč 90 mm), na vložku (rozteč 85 mm) nebo pro koupelnový knoflík (rozteč 90 mm)

závěsy: typ Z – pro zárubeň systému DIN, typ O – pro kovovou zárubeň („60“-„90“ – 3 ks), typ D – pro dřevěnou zárubeň nebo skrytý DUO chrom satén („60“-„80“ – 2 ks, „90“ – 3 ks)

kolekce BLACK: čelo magnetického zámku a panty DUO ve standardu v černé barvě

#### DOPLŇKOVÉ (za příplatek)

výplň z plně dřevotřískové desky (vhodné použít 3 panty na křídle)

třetí závěs v křídle:

typ D, typ C pro šířku „60“-„80“  
krytý DUO pro šířku „60“-„80“

změna standardního závěsu DUO na závěs DUO v bílé nebo černé barvě (cena za 1 ks)

rám (umožňující samostatné zkrácení dveřního křídla do 50 mm)

zesílení pod dveřní závěrač

ochrana spodní části rámu proti nadměrnému působení vlhkosti (netýká se křídla s ventilačním seříznutím)

ventilační seříznutí

čiré tvrzené sklo o tloušťce 4 mm

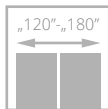
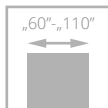

# CAMBIO



Dveře jsou zhotoveny z **dřevěného rámu** obloženého dvěma hladkými HDF deskami, které jsou natřeny ekologickými akrylovými laky z palety RAL a NCS. Standardní výplň tvoří vrstva se strukturou „medová pláštěv“.



skrytý pant DUO černý – standard pro bezfalcové provedení kolekce BLACK



skrytý závěs DUO bílý – varianta pro bezfalcové provedení



hrana křídla v laminátu v odstínu černá, šedá nebo grafit (netýká se kolekce BLACK)

dveře CAMBIO, vzor 00, zárubeň nastavitelná systém DIN



dveře CAMBIO, vzor 00, zárubeň nastavitelná systém DIN DUO





VERZE

00

02

03SD

04

05

## BAREVNÉ PROVEDENÍ

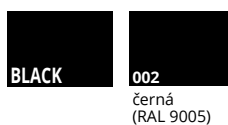

Platí pro křídla Cambio a zárubně DIN, DIN DUO a Vertigo.

## VOLITELNÉ BAREVNÉ PROVEDENÍ



## ZÁRUBNĚ

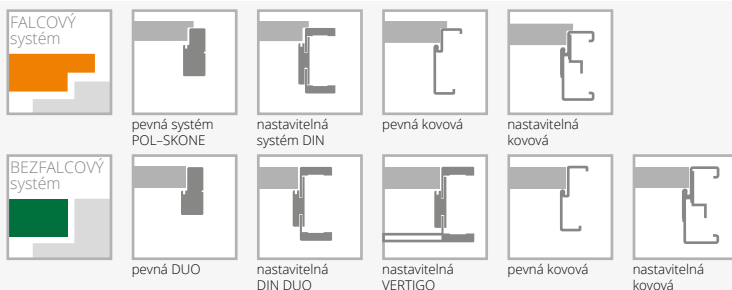

## VYBAVENÍ

**STANDARDNÍ**  
 sklo matné bílé nebo hladké čiré o tloušťce 4 mm  
 u vzoru 03SD tvrzené, matné bílé sklo  
 jednobodový zámek, rozteč 72 mm (falcový systém) nebo magnetický (bezfalcový systém) zadlabaný, na klíč (rozteč 90 mm), na vložku (rozteč 85 mm) nebo pro koupelňový knoflík (rozteč 90 mm)  
 závěsy stříbrné: typ Z – pro zárubeň systému DIN, typ O – pro kovovou zárubeň („60“-„90“ – 3 ks), typ D – pro dřevěnou zárubeň nebo skrytý DUO chrom satén („60“-„80“ – 2 ks, „90“ – 3 ks)  
 kolekce BLACK: čelo magnetického zámku a panty DUO ve standardu v černé barvě

**DOPLŇKOVÉ (za příplatek)**  
 rozměr „100“ (vzhled zasklení stejně jako u „90“)  
 rozměr „110“ (vzhled zasklení stejně jako u „90“)  
 výplň z děrované dřevotřískové desky  
 výplň z plně dřevotřískové desky (vhodné použít 3 panty na křídle)  
 třetí závěs v křídle nebo nastavitelný čepový závěs (cena za 1 ks):  
 typ D, typ C pro šířku „60“-„80“  
 krytý DUO pro šířku „60“-„80“

změna standardního závěsu DUO na závěs DUO v bílé nebo černé barvě (cena za 1ks)  
 rám (umožňující samostatné zkrácení dveřního křídla do 50 mm)  
 rám (umožňující samostatné zkrácení dveřního křídla do 90 mm)  
 zesílení pod dveřní závěs  
 ochrana spodní části rámu proti nadměrnému působení vlhkosti (netýká se křidel s ventilačním seříznutím)  
 dveře vyšší 2100 mm (falcový systém), 2140 mm (bezfalcový systém)  
 dveře vyšší 2200 mm (falcový systém), 2240 mm (bezfalcový systém)  
 ventilační seříznutí  
 tvrzené sklo:  
 verze 02, 04, 05  
 změna odstínu zámku DUO na černý nebo zlatý (lesk)  
 hrana křídla v laminátu v odstínu černá, šedá nebo grafit  
 čiré tvrzené sklo o tloušťce 4 mm

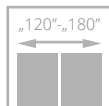
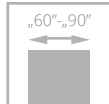

# NORTE



Dveře jsou zhotoveny z **dřevěného rámu** obloženého dvěma HDF deskami, které jsou natřeny ekologickými UV laky z palety RAL a NCS. Standardní výplň tvoří vrstva se strukturou „medová plástev“.



skrytý závěs DUO bílý – varianta pro bezfalcové provedení



profil křídla

dveře NORTE, vzor W00, zárubeň nastavitelná DIN



dveře NORTE, vzor W00, zárubeň nastavitelná DIN



VERZE

W00

W01

### BAREVNÉ PROVEDENÍ



**001**  
bílá  
(RAL 9003)

### VOLITELNÉ BAREVNÉ PROVEDENÍ



odstíny  
vzorníku RAL  
a NCS (kromě  
metalických)

### ZÁRUBNĚ



pevná systém  
POL-SKONE



nastavitelná  
systém DIN



pevná kovová



nastavitelná  
kovová



pevná DUO

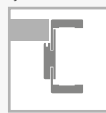

nastavitelná  
DIN DUO

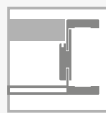

nastavitelná  
VERTIGO

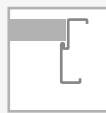

pevná kovová



nastavitelná  
kovová

### VYBAVENÍ

#### STANDARDNÍ

tvrzené, matně bílé sklo o tloušťce 4 mm

nelze použít čiré sklo

jednobodový zámek, rozteč 72 mm (falcový systém) nebo magnetický (bezfalcový systém) zadlabaný, na klíč (rozteč 90 mm), na vložku (rozteč 85 mm) nebo pro koupelnový knoflík (rozteč 90 mm)

závěsy: typ B – pro zárubeň systému DIN, typ D – pro dřevěnou zárubeň, typ M – pro kovovou zárubeň nebo kryty DUO („60“-„80“ – 2 ks, „90“ – 3 ks)

#### DOPLŇKOVÉ (za příplatek)

výplň z plně dřevotřískové desky

třetí závěs v křídle:

typ B, typ D, typ M, typ C, typ K pro šířku „60“-„80“  
kryty DUO pro šířku „60“-„80“

změna standardního závěsu DUO na závěs DUO v bílé barvě (cena za 1 ks)

zesílení pod dveřní zavírač

ochrana spodní části rámu proti nadměrnému působení vlhkosti (netýká se křídel s ventilačním seříznutím)

dveře nižší o 50 mm (falcový systém)

dveře nižší o 55 mm (bezfalcový systém)

ventilační seříznutí

čiré tvrzené sklo o tloušťce 4 mm

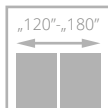
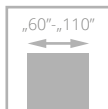

třída II



dveře SIMPLE, vzor 00, zárubeň nastavitelná systém DIN

# SIMPLE

Dveře jsou zhotoveny z **dřevěného rámu** obloženého dvěma hladkými HDF deskami, které jsou natřeny ekologickými akrylovými laky z palety RAL a NCS. Standardní výplň tvoří vrstva se strukturou „medová pláštěv“. Povrch křídla zdobí vodorovná frézování.



pohled na frézování



skrytý závěs DUO bílý – varianta pro bezfalcové provedení



profil rámečku



hrana křídla v laminátu v odstínu černá, šedá nebo grafit (netýká se kolekce BLACK)



dveře SIMPLE, vzor 02 (dveře vlevo), vzor 00 (dveře vpravo), nastavitelná zárubeň systém DIN



**VERZE** 00 01 02 03 04

**BAREVNÉ PROVEDENÍ**



Platí pro křídla Simple a zárubně DIN, DIN DUO a Vertigo.

**VOLITELNÉ BAREVNÉ PROVEDENÍ**



odstíny vzorníku RAL a NCS (kromě metalických)

**ZÁRUBNĚ**

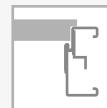

**VYBAVENÍ**

- STANDARDNÍ**
- sklo matně bílé nebo hladké čiré o tloušťce 4 mm
- u vzoru 01 a 02 tvrzené, matně bílé sklo o tloušťce 4 mm
- jednobodový zámek, rozteč 72 mm (falcový systém) nebo magnetický (bezfalcový systém) zadlabaný, na klíč (rozteč 90 mm), na vložku (rozteč 85 mm) nebo pro koupelnový knoflík (rozteč 90 mm)
- závěsy: typ Z – pro zárubeň systému DIN, typ O – pro kovovou zárubeň („60“-„90“ – 3 ks), typ D – pro dřevěnou zárubeň nebo skrytý DUO chrom satén („60“-„80“ – 2 ks, „90“ – 3 ks)
- kolekce BLACK: čelo magnetického zámku a panty DUO ve standardu v černé barvě
- DOPLŇKOVÉ (za příplatek)**
- rozměr „100“ (vzhled zasklení stejně jako u „90“)
- rozměr „110“ (vzhled zasklení stejně jako u „90“)
- výplň z děrované dřevotřískové desky
- výplň z plné dřevotřískové desky (vhodné použít 3 panty na křídle)
- třetí závěs v křídle nebo nastavitelný čepový závěs (cena za 1 ks):  
typ D, typ C pro šířku „60“-„80“  
krytý DUO pro šířku „60“-„80“

- změna standardního závěsu DUO na závěs DUO v bílé nebo černé barvě (cena za 1ks)
- rám (umožňující samostatné zkrácení dveřního křídla do 50 mm)
- rám (umožňující samostatné zkrácení dveřního křídla do 90 mm)
- zesílení pod dveřní závěrač
- ochrana spodní části rámu proti nadměrnému působení vlhkosti (netýká se křidel s ventilačním seříznutím)
- dveře vyšší 2100 mm (falcový systém), 2140 mm (bezfalcový systém)
- dveře vyšší 2200 mm (falcový systém), 2240 mm (bezfalcový systém)
- ventilační seříznutí
- tvrzené sklo (verze 03, 04)
- hrana křídla v laminátu v odstínu černá, šedá nebo grafit
- čiré tvrzené sklo o tloušťce 4 mm (verze 01, 02)

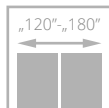
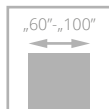

# SUBLIME



Dveře jsou zhotoveny z **dřevěného rámu** obloženého dvěma HDF deskami s ozdobným frézováním, a jsou natřeny ekologickými akrylovými laky z palety RAL a NCS. Výplň tvoří plná dřevotřísková deska.



frézování na povrchu křídla v šířce 30 mm u vzorů B7-B9



frézování na povrchu křídla v šířce 15 mm u vzorů B10-B12



frézování na povrchu křídla v šířce 4 mm u vzorů A1-A3 a B2-B6



hrana křídla v laminátu v odstínu černá, šedá nebo grafit (netýká se kolekce BLACK)

dveře SUBLIME, vzor B6, zárubeň nastavitelná systém DIN



dveře SUBLIME, vzor B4, zárubeň nastavitelná systém DIN

FALCOVÝ SYSTÉM



VERZE A0 A1 A2 A3 B2 B4 B6

NOVÉ VZORY

FALCOVÝ SYSTÉM



VERZE B7 B8 B9 B10 B11 B12

MOŽNOSTI VENTILACE  
vzor B12



spára ventilační pouzdra

BAREVNÉ PROVEDENÍ



001  
bílá  
(RAL 9003)



002  
černá  
(RAL 9005)

Platí pro křídla Sublime a zárubně DIN, DIN DUO a Vertigo.

VOLITELNÉ BAREVNÉ PROVEDENÍ



odstíny vzorníku RAL a NCS (kromě metalických)

ZÁRUBNĚ

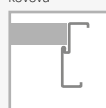

VYBAVENÍ

**STANDARDNÍ**  
jedenbodový zámek, rozteč 72 mm (falcový systém) nebo magnetický (bezfalcový systém) zadlabaný, na klíč (rozteč 90 mm), na vložku (rozteč 85 mm) nebo pro koupelňový knoflík (rozteč 90 mm)  
závěsy: typ Z – pro zárubeň systému DIN, typ O – pro kovovou zárubeň („60“-„90“ – 3 ks), typ C – pro dřevěnou zárubeň („60“-„80“ – 2 ks, „90“ – 3 ks) nebo kryty DUO („60“-„70“ – 2 ks, „80“-„90“ – 3 ks)  
kolekce BLACK: čelo magnetického zámku a panty DUO ve standardu v černé barvě  
vzory B7–B9 širší frézování, vzory B10–B12 užší frézování  
**DOPLŇKOVÉ (za příplatek)**  
rozměr „100“  
třetí závěs v křídle:  
typ C pro šířku „60“-„80“  
krytý DUO pro šířku „60“-„70“  
změna standardního závěsu DUO na závěs DUO v bílé nebo černé barvě (cena za 1ks)

rám (umožňující samostatné zkrácení dveřního křídla do 50 mm)  
rám (umožňující samostatné zkrácení dveřního křídla do 90 mm)  
zesílení pod dveřní zavírač  
ventilační seříznutí  
ochrana spodní části rámu proti nadměrnému působení vlhkosti (netýká se křídla s ventilačním seříznutím)  
dveře vyšší 2100 mm (falcový systém), 2140 mm (bezfalcový systém)  
dveře vyšší 2200 mm (falcový systém), 2240 mm (bezfalcový systém)  
změna odstínu zámku DUO na černý nebo zlatý (lesk)  
hrana křídla v laminátu v odstínu černá, šedá nebo grafit

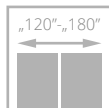
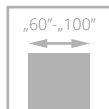

# TIARA

Dveře jsou zhotoveny z **dřevěného rámu** obloženého dvěma hladkými HDF deskami, které jsou natřeny ekologickými akrylovými laky z palety RAL a NCS. Výplň tvoří plná dřevotříška. Na povrchu křídla jsou dekorativní hliníkové lišty v matné chromové nebo černé barvě.

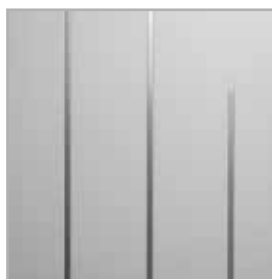

standard: ozdobné hliníkové lišty na povrchu křídla v odstínu chrom matný



skrytý závěs DUO bílý – varianta pro bezfalcové provedení

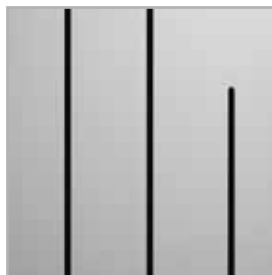

volitelně: ozdobné hliníkové lišty na povrchu křídla v černé, zlaté (lesk) barvě nebo odstínu chrom (lesk) – str. 144



skrytý pant DUO černý – standard pro bezfalcové provedení kolekce BLACK

dveře TIARA, vzor W02, zárubeň nastavitelná systém DIN



dveře TIARA, vzor W02, zárubeň nastavitelná DIN DUO





**VERZE** W01 W02 W05 W07



**VERZE** W03 W04 W06 W08



hrana křídla v laminátu v odstínu černá, šedá nebo grafit (netýká se kolecku BLACK)

**BAREVNÉ PROVEDENÍ**



**001**  
bílá  
(RAL 9003)



**002**  
černá  
(RAL 9005)

Platí pro křídla Tiara a zárubně DIN, DIN DUO a Vertigo.

**VOLITELNÉ BAREVNÉ PROVEDENÍ**



odstíny vzorníku RAL a NCS (kromě metalických)

**ZÁRUBNĚ**

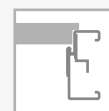

**VYBAVENÍ**

**STANDARDNÍ**  
jedenbodový zámeček, rozteč 72 mm (falcový systém) nebo magnetický (bezfalcový systém) zadlabaný, na klíč (rozteč 90 mm), na vložku (rozteč 85 mm) nebo pro koupelňový knoflík (rozteč 90 mm)  
závěsy: typ Z – pro zárubeň systému DIN, typ O – pro kovovou zárubeň („60“-„90“ – 3 ks), typ C – pro dřevěnou zárubeň („60“-„80“ – 2 ks, „90“ – 3 ks) nebo kryty DUO („60“-„70“ – 2 ks, „80“-„90“ – 3 ks)  
kolecku BLACK: čelo magnetického zámku a panty DUO ve standardu v černé barvě  
verze W08: ventilační seříznutí ani osazení větrací mřížkou není možné

**DOPLŇKOVÉ (za příplatek)**  
rozměr „100“  
třetí závěs v křídle:  
typ C pro šířku „60“-„80“  
krytý DUO pro šířku „60“-„70“  
změna standardního závěsu DUO na závěs DUO v bílé nebo černé barvě (cena za 1 ks)

rám (umožňující samostatné zkrácení dveřního křídla do 50 mm)  
rám (umožňující samostatné zkrácení dveřního křídla do 90 mm)  
ochrana spodní části rámu proti nadměrnému působení vlhkosti (netýká se křídla s ventilačním seříznutím)  
dveře vyšší 2100 mm (falcový systém), 2140 mm (bezfalcový systém)  
dveře vyšší 2200 mm (falcový systém), 2240 mm (bezfalcový systém)  
ventilační seříznutí  
ozdobné hliníkové lišty na povrchu křídla v černé, zlaté (lesk) barvě nebo odstínu chrom matný  
změna odstínu zámku DUO na černý nebo zlatý (lesk)  
hrana křídla v laminátu v odstínu černá, šedá nebo grafit

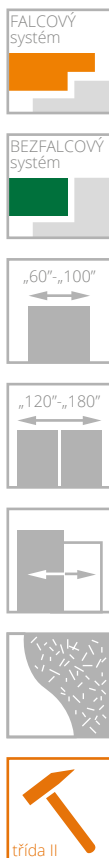

# ESTATO



Dveře jsou zhotoveny z **dřevěného rámu** obloženého dvěma natíranými HDF deskami. Ozdobná frézování se vzory B1, B2, B3. Vzory A01, A02, A03 mají tvrzené sklo v bílé matné barvě s tloušťkou 6 mm nebo laminované černé sklo s tloušťkou 8,5 mm. Ve falcovém systému má horní hrana křídla falc.



frézování na povrchu křídla



skrytý závěs DUO bílý – varianta pro bezfalcové provedení



hrana křídla v laminátu v odstínu černá, šedá nebo grafit (netýká se kolekce BLACK)



sklo v černém odstínu - volitelně

dveře ESTATO, vzor A02, zárubeň nastavitelná systém DIN



dveře ESTATO, vzor A01, zárubeň nastavitelná systém DIN



**VERZE** A01 A02 A03 B1 B2 B3

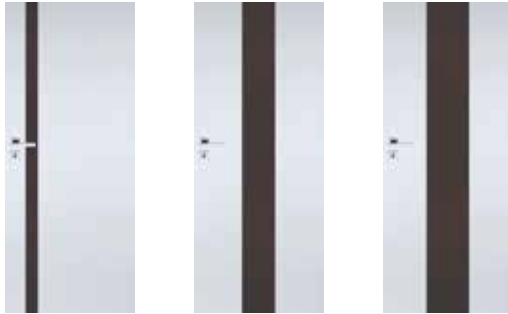

**VERZE** A01 A02 A03

**BAREVNÉ PROVEDENÍ**



**VOLITELNÉ BAREVNÉ PROVEDENÍ**



**ZÁRUBNĚ**

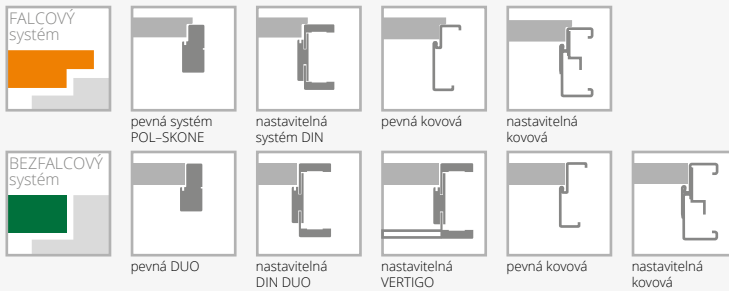

**VYBAVENÍ**

<b>STANDARDNÍ</b>	<p>tvrdé sklo matné bílé o tloušťce 6 mm (vzory A01-58 mm, A02-209 mm, A03-280 mm)</p> <p>laminované sklo 44.2 o tloušťce 8.5 mm v černém odstínu (vzory A01-58 mm, A02-209 mm, A03-280 mm)</p> <p>jednobodový zámek, rozteč 72 mm (falcový systém) nebo magnetický (bezfalcový systém) zadlabaný, na klíč (rozteč 90 mm), na vložku (rozteč 85 mm) nebo pro koupelňový knoflík (rozteč 90 mm)</p> <p>závěsy: typ Z – pro zárubeň systému DIN, typ O – pro kovovou zárubeň („60“-„90“ – 3 ks), typ C – pro dřevěnou zárubeň („60“-„80“ – 2 ks, „90“ – 3 ks) nebo kryty DUO („60“-„70“ – 2 ks, „80“-„90“ – 3 ks)</p>	<p>rám (umožňující samostatné zkrácení dveřního křídla do 90 mm) (netýká se verze A01, A02, A03)</p> <p>zesílení pod dveřní závěrač (netýká se verze A01, A02, A03)</p> <p>ochrana spodní části rámu proti nadměrnému působení vlhkosti (netýká se křídla s ventilačním seříznutím) (netýká se verze A01, A02, A03)</p> <p>dveře vyšší 2100 mm (falcový systém), 2140 mm (bezfalcový systém) (verze B1-B3)</p> <p>dveře vyšší 2200 mm (falcový systém), 2240 mm (bezfalcový systém) (verze B1-B3)</p> <p>ventilační seříznutí (týká se verze B1, B2, B3)</p> <p>ventilační seříznutí A01 v šířce „60“ – „100“</p> <p>ventilační seříznutí A02, A03 v šířce „70“ – „100“</p> <p>tvrdé sklo o tloušťce 6 mm hnědé nebo bezbarvé čiré, nebo v odstínu grafit</p> <p>posuvné provedení (netýká se verze A01)</p> <p>hrana křídla v laminátu v odstínu černá, šedá nebo grafit</p>
<b>DOPLŇKOVÉ (za příplatek)</b>	<p>rozměr „100“</p> <p>třetí závěs v křídle:</p> <p>typ C pro šířku „60“-„80“</p> <p>krytý DUO pro šířku „60“-„70“</p> <p>změna standardního závěsu DUO na závěs DUO v bílé barvě (cena za 1ks)</p>	
	<p>rám (umožňující samostatné zkrácení dveřního křídla do 50 mm) (netýká se verze A01, A02, A03)</p>	

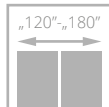
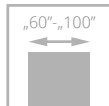

# VERTIGO



Dveře jsou zhotoveny z **dřevěného rámu** obloženého dvěma profilovanými HDF deskami, které jsou natřeny ekologickými akrylovými laky z palety RAL a NCS.



rámeček



skrytý závěs DUO bílý – varianta pro bezfalcové provedení



standardní spojování lišt pod úhlem 45° zárubně DÍN DUO

dveře VERTIGO, vzor W03, zárubeň nastavitelná systém DÍN



dveře VERTIGO, vzor W02, zárubeň nastavitelná systém VERTIGO



**WERSJA** W00 OSD W02 W02S1



**WERSJA** W03 W03S1 W03S2 W03S3

**BAREVNÉ PROVEDENÍ**



**001**  
bílá  
(RAL 9003)



**002**  
černá  
(RAL 9005)

Platí pro křídla Vertigo W00, W02, W03 a zárubně DIN, DIN DUO a Vertigo.

**VOLITELNÉ BAREVNÉ PROVEDENÍ**



odstíny vzorníku RAL a NCS (kromě metalických)

**ZÁRUBNĚ**



pevná systém POL-SKONE



nastavitelná systém DIN



pevná kovová



nastavitelná kovová



pevná DUO



nastavitelná DIN DUO



nastavitelná VERTIGO

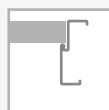

pevná kovová



nastavitelná kovová

**VYBAVENÍ**

STANDARDNÍ
tvrdné sklo matné bílé o tloušťce 6 mm nelze použít čiré sklo
jednobodový zámek, rozteč 72 mm (falcový systém) nebo magnetický (bezfalcový systém) zadlabaný, na klíč (rozteč 90 mm), na vložku (rozteč 85 mm) nebo pro koupelnový knoflík (rozteč 90 mm)
závěsy: typ Z – pro zárubeň systému DIN, typ O – pro kovovou zárubeň („60“-„90“ – 3 ks), typ C – pro dřevěnou zárubeň nebo skrytý DUO chrom satén („60“-„80“ – 2 ks, „90“ – 3 ks)
nelze použít dveřní zavírač
kolekce BLACK: čelo magnetického zámku a panty DUO ve standardu v černé barvě

DOPLŇKOVÉ (za příplatek)
rozměr „100“
třetí závěs v křídle: typ C pro šířku „60“-„80“ krytý DUO pro šířku „60“-„80“
změna standardního závěsu DUO na závěs DUO v bílé nebo černé barvě (cena za 1 ks)
ochrana spodní části rámu proti nadměrnému působení vlhkosti (netýká se křídla s ventilačním seříznutím)
dveře vyšší 2140 mm (bezfalcový systém)
ventilační seříznutí

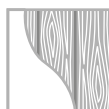
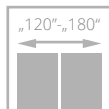
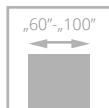

# VILANO



Dveře jsou zhotoveny z **dřevěného rámu** obloženého dvěma profilovanými HDF deskami, které jsou natřeny ekologickými akrylovými laky z palety RAL a NCS.



skrytý závěs DUO bílý – varianta pro bezfalcové provedení



profil rámečku

dveře VILANO, vzor W00, zárubeň nastavitelná DIN



dveře VILANO, vzor W00, zárubeň nastavitelná DIN



VERZE

W00

OSD

**BAREVNÉ PROVEDENÍ**

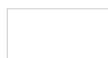

**001**  
bílá  
(RAL 9003)

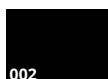

**002**  
černá  
(RAL 9005)

Platí pro křídla Vilano W00 a zárubně DIN, DIN DUO a Vertigo.

**VOLITELNÉ BAREVNÉ PROVEDENÍ**



odstíny vzorníku RAL a NCS (kromě metalických)

**ZÁRUBNĚ**



pevná systém  
POL-SKONE



nastavitelná  
systém DIN



pevná kovová



nastavitelná  
kovová



pevná DUO



nastavitelná  
DIN DUO



nastavitelná  
VERTIGO

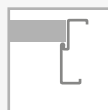

pevná kovová



nastavitelná  
kovová

**VYBAVENÍ**

**STANDARDNÍ**

tvrzeň, matně bílé sklo o tloušťce 6 mm

nelze použít čiré sklo

jednobodový zámek, rozteč 72 mm (falcový systém) nebo magnetický (bezfalcový systém) zadlabaný, na klíč (rozteč 90 mm), na vložku (rozteč 85 mm) nebo pro koupelnový knoflík (rozteč 90 mm)

závěsy: typ Z – pro zárubeň systému DIN, typ O – pro kovovou zárubeň („60“-„90“ – 3 ks), typ C – pro dřevěnou zárubeň nebo kryty DUO („60“-„80“ – 2 ks, „90“ – 3 ks)

nelze použít dveřní zavírač

kolekce BLACK: čelo magnetického zámku a panty DUO ve standardu v černé barvě

**DOPLŇKOVÉ (za příplatek)**

rozměr „100“

třetí závěs v křídle:

typ C pro šířku „60“-„80“

kryty DUO pro šířku „60“-„80“

změna standardního závěsu DUO na závěs DUO v bílé nebo černé barvě (cena za 1ks)

ochrana spodní části rámu proti nadměrnému působení vlhkosti (netýká se křídla s ventilačním seříznutím)

dveře vyšší 2140 mm (bezfalcový systém)

ventilační seříznutí

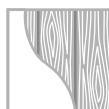
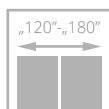
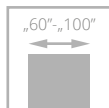

# MODERN



Dveře jsou zhotoveny z **dřevěného rámu** obloženého dvěma profilovanými HDF deskami, které jsou natřeny ekologickými akrylovými laky z palety RAL a NCS.



profil rámu křídla



skrytý závěs DUO bílý – varianta pro bezfalcové provedení



obložková a horní lišta natíraná

dveře MODERN, vzor 02, zárubeň nastavitelná systém DIN



dveře MODERN, vzor 02 s horní lištou, zárubeň nastavitelná systém DIN





VERZE 01 01 S6 02 02 S6



VERZE 05 05 S8 08 08 S10

**BAREVNÉ PROVEDENÍ**

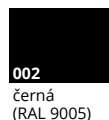

Platí pro křídla Modern 01, 02, 05, 08 a zárubně DIN, DIN DUO a Vertigo.

**VOLITELNÉ BAREVNÉ PROVEDENÍ**



odstíny vzorníku RAL a NCS (kromě metalických)

**ZÁRUBNĚ**

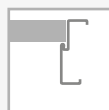
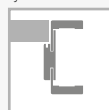

**Vybavení**

STANDARDNÍ
sklo matné bílé nebo hladké čiré o tloušťce 4 mm
dřevěné příčle
jednobodový zámek, rozteč 72 mm (falcový systém) nebo magnetický (bezfalcový systém) zadlabaný, na klíč (rozteč 90 mm), na vložku (rozteč 85 mm) nebo pro koupelnový knoflík (rozteč 90 mm)
závěsy: typ Z – pro zárubeň systému DIN, typ O – pro kovovou zárubeň („60“-„90“ – 3 ks), typ C – pro dřevěnou zárubeň nebo skrytý DUO chrom satén („60“-„80“ – 2 ks, „90“ – 3 ks)
nelze použít dveřní zavírač
kolekce BLACK: čelo magnetického zámku a panty DUO ve standardu v černé barvě

DOPLŇKOVÉ (za příplatek)
rozměr „100“
třetí závěs v křídle:
typ C pro šířku „60“-„80“
krytý DUO pro šířku „60“-„80“
změna standardního závěsu DUO na závěs DUO v bílé nebo černé barvě (cena za 1 ks)
ochrana spodní části rámu proti nadměrnému působení vlhkosti (netýká se křidel s ventilačním seříznutím)
dveře vyšší 2140 mm (bezfalcový systém)
ventilační seříznutí

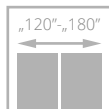
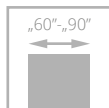

# ARCO

Možnost objednání křídla s nastavitelnou zárubní DIN nebo DIN DUO v povrchu s **vodorovnou kresbou** za cenu standardního kompletu. Tato možnost platí pouze pro povrchy 254, 255, 298.



dveře ARCO, vzor W03P, zárubeň nastavitelná systém DIN

Dveře jsou zhotoveny z vysoce kvalitního rámu z MDF s povrchem ECO TOP, SILKSTONE. Rám má svislou orientaci dekoru (u povrchů ve verzi H je dekor orientován vodorovně), panely mají vodorovnou kresbu dekoru. Výplně mají vodorovnou kresbu – vzory W02, W03, W07 a W08, nebo svislou kresbu – vzory W05 a W06.



rám má svislou kresbu, panely a výplň vodorovnou



panely, zasklení



dveře ARCO, vzor W02 (dveře vlevo i vpravo), zárubeň nastavitelná DIN



**VERZE** W02P W2S W02 W2D W03P W3S W03 W5P W5S W05



**VERZE** W06 W6S1 W6S2 W6S3 W07 W07S1 W07S3 W08 W08S1 W08S4

**BAREVNÉ PROVEDENÍ**

<b>ECO TOP</b>	<b>120</b> bílá	<b>121</b> dub	<b>131</b> javor	<b>132</b> ořech	<b>135</b> anglický dub	<b>141</b> dub Salinas	<b>143</b> skandinávský dub
	<b>156</b> stříbrný dub	<b>157</b> dub nugát	<b>158</b> medový dub	<b>NOVINKA</b> <b>159</b> dub delano			
<b>SILKSTONE</b>	<b>254</b> antracit Royal H	<b>255</b> polský jasan H	<b>276</b> polský dub	<b>293</b> antracit Royal	<b>295</b> merbau Royal	<b>296</b> polský jasan	<b>298</b> merbau Royal H

**ZÁRUBĚ**

<b>FALCOVÝ systém</b>				
	pevná z MDF	nastavitelná systém DIN	pevná kovová	nastavitelná kovová
<b>BEZFALCOVÝ systém</b>				
	nastavitelná DIN DUO	pevná kovová	nastavitelná kovová	

**VYBAVENÍ**

STANDARDNÍ	DOPLŇKOVÉ (za příplatek)
sklo matné bílé/hnědé nebo hladké čiré o tloušťce 4 mm	ventilační seříznutí
vzor W2D, W5S, W05, W6S1, W6S2, W6S3 standard – tvrzené sklo	laminované sklo (týká se 1 skla): verze W02 verze W2D verze W5S verze W6
jednobodový zámek, rozteč 72 mm (falcový systém) nebo magnetický (bezfalcový systém) zadlabaný, na klíč (rozteč 90 mm), na vložku (rozteč 85 mm) nebo pro koupelnový knoflík (rozteč 90 mm)	čiré tvrzené sklo o tloušťce 4 mm
závěsy: typ Z – pro zárubeň systému DIN, typ O – pro kovovou zárubeň, typ E – pro MDF zárubeň, typ D – pro dřevěnou zárubeň nebo skrytý DUO („60°“, „90°“ – 3 ks)	
nelze použít dveřní zavírač	
nelze použít padací práh	

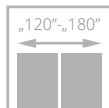
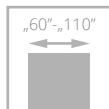

# INTER-AMBER

Dveře jsou zhotoveny z **dřevěného rámu** obloženého dvěma hladkými HDF deskami v povrchové úpravě ECO TOP nebo HIGH TOP. Standardní výplň tvoří vrstva se strukturou „medová pláštěv“. Kresba na povrchu křídla je svislá, na panelech pak v závislosti na konkrétním vzoru svislá (vzor A) nebo vodorovná (vzor C, F).



dveře INTER-AMBER, vzor F00, zárubeň nastavitelná systém DIN

příčky AS4



dveře INTER-AMBER, vzor F06 (dveře vlevo), vzor A00 (dveře vpravo), zárubeň nastavitelná systém DIN



**VERZE** A00 A01 AS4 03SD C00 C01 C02 C03



**VERZE** F00 F01 F02 F06 04SD 05SD

## BAREVNÉ PROVEDENÍ



## ZÁRUBNĚ

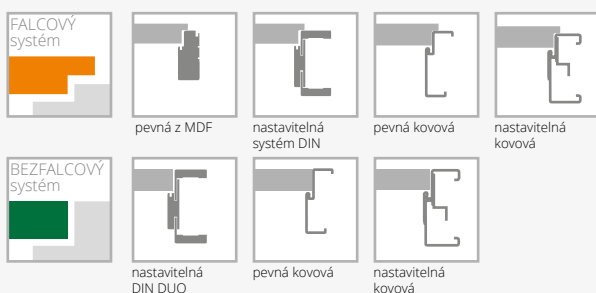

## VYBAVENÍ

### STANDARDNÍ

sklo matné bílé/hnědé nebo hladké čiré o tloušťce 4 mm  
 vzor AS4, 03SD standard – tvrzené sklo matné bílé/hnědé 4 mm  
 jednobodový zámek, rozteč 72 mm (falcový systém) nebo magnetický (bezfalcový systém) zadlabaný, na klíč (rozteč 90 mm), na vložku (rozteč 85 mm) nebo pro koupelnový knoflík (rozteč 90 mm)  
 závěsy: typ Z – pro zárubeň systému DIN, typ O – pro kovovou zárubeň, typ E – pro MDF zárubeň („60“-„90“ – 3 ks), typ D – pro dřevěnou zárubeň nebo skrytý DUO chrom satén („60“-„80“ – 2 ks, „90“ – 3 ks)

### DOPLŇKOVÉ (za příplatek)

rozměr „100“ (vzhled zasklení stejně jako u „90“)  
 rozměr „110“ (vzhled zasklení stejně jako u „90“)  
 výplň z děrované dřevotřískové desky  
 výplň z plné dřevotřískové desky  
 třetí závěs v křídle nebo nastavitelný čepový závěs (cena za 1 ks):  
 typ D, typ C pro šířku „60“-„80“  
 krytý DUO pro šířku „60“-„80“

rám (umožňující samostatné zkrácení dveřního křídla do 50 mm)

rám (umožňující samostatné zkrácení dveřního křídla do 90 mm)

zesílení pod dveřní zavírač

ochrana spodní části rámu proti nadměrnému působení vlhkosti (netýká se křídla s ventilačním seříznutím)

dveře vyšší 2100 mm (falcový systém, netýká se zárubní MDF), 2140 mm (bezfalcový systém)

dveře vyšší 2200 mm (falcový systém, netýká se zárubní MDF), 2240 mm (bezfalcový systém)

ventilační seříznutí

tvrzené sklo (týká se 1 skla):

verze C, F

verze 04SD, 05SD

čiré tvrzené sklo o tloušťce 4 mm

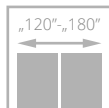
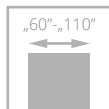

# HAPTIC



Dveře jsou zhotoveny z **dřevěného rámu** obloženého dvěma hladkými HDF deskami s povrchem UNI MAT PLUS. Standardní výplň tvoří vrstva se strukturou „medová plástev“.

**Pro materiál UNI MAT PLUS je charakteristický hedvábný povrch, který je odolný proti otiskům prstů.**

dveře HAPTIC, vzor 00, zárubeň nastavitelná DIN



dveře HAPTIC, vzor 00, zárubeň nastavitelná DIN

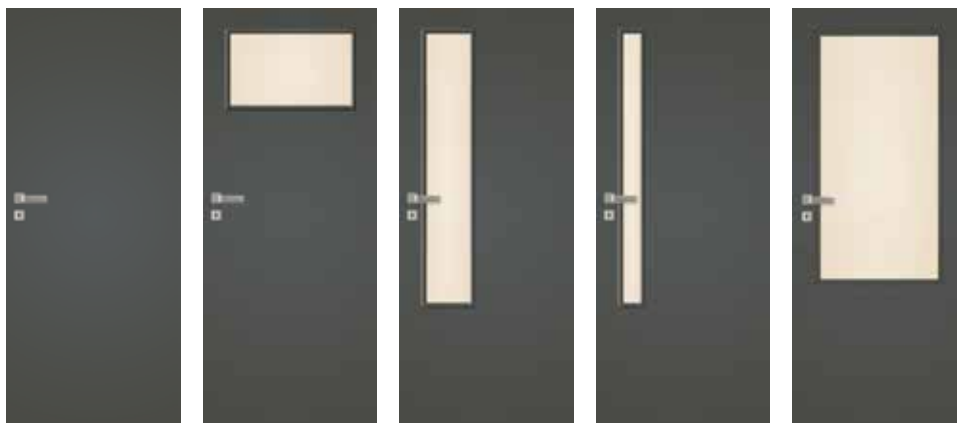

VERZE 00 02 04 05 03SD

## BAREVNÉ PROVEDENÍ

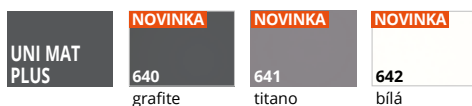

## ZÁRUBNĚ

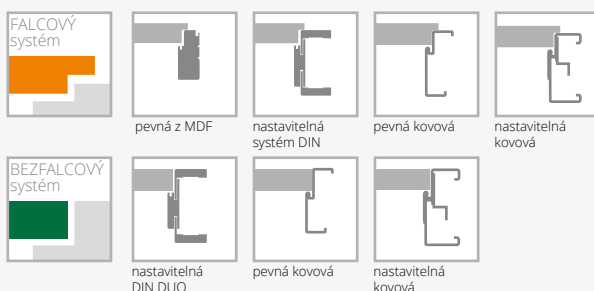

## VYBAVENÍ

<b>STANDARDNÍ</b>	<p>ráám (umožňující samostatné zkrácení dveřního křídla do 50 mm)</p> <p>ráám (umožňující samostatné zkrácení dveřního křídla do 90 mm)</p> <p>zesílení pod dveřní závirač</p> <p>ochrana spodní části rámu proti nadměrnému působení vlhkosti (netýká se křidel s ventilačním seříznutím)</p> <p>dveře vyšší 2100 mm (falcový systém, netýká se zárubní MDF), 2140 mm (bezfalcový systém)</p> <p>dveře vyšší 2200 mm (falcový systém, netýká se zárubní MDF), 2240 mm (bezfalcový systém)</p> <p>ventilační seříznutí</p> <p>tvrzené sklo (verze 02, 04, 05)</p> <p>čiré tvrzené sklo o tloušťce 4 mm</p>
<p>sklo matné bílé/hnědé nebo hladké čiré o tloušťce 4 mm</p> <p>vzor 03SD standard – tvrzené sklo matné bílé/hnědé 4 mm</p> <p>jednobodový záamek, rozteč 72 mm (falcový systém) nebo magnetický (bezfalcový systém) zadlabaný, na klíč (rozteč 90 mm), na vložku (rozteč 85 mm) nebo pro koupelnový knoflík (rozteč 90 mm)</p> <p>závěsy: typ Z – pro zárubeň systému DIN, typ O – pro kovovou zárubeň, typ E – pro MDF zárubeň („60“-„90“ – 3 ks), typ D – pro dřevěnou zárubeň nebo skrytý DUO chrom satén („60“-„80“ – 2 ks, „90“ – 3 ks)</p>	
<b>DOPLŇKOVÉ (za příplatek)</b>	
<p>rozměr „100“ (vzhled zasklení stejně jako u „90“)</p> <p>rozměr „110“ (vzhled zasklení stejně jako u „90“)</p> <p>výplň z děrované dřevotřískové desky</p> <p>výplň z plné dřevotřískové desky</p> <p>třetí závěs v křídle nebo nastavitelný čepový závěs (cena za 1 ks):</p> <p>typ D, typ C pro šíř. „60“-„80“</p> <p>krytý DUO pro šířku „60“-„80“</p>	

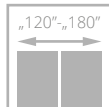
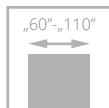

# TRENDY

Dveře jsou zhotoveny z **dřevěného rámu** obloženého dvěma hladkými HDF deskami s povrchem LAMISTONE, SILKSTONE. Standardní výplň tvoří vrstva se strukturou „medová plástev“.  
**Povrch křídla má vodorovnou orientaci dekoru. Na zárubních je dekor orientován svisle.**



dveře TRENDY, vzor W01, zárubeň nastavitelná systém DIN

vodorovná orientace dekoru



dveře TRENDY, vzor W01, zárubeň nastavitelná systém DIN





VERZE

W01

## BAREVNÉ PROVEDENÍ

LAMISTONE  
CPL



267

jilm bělený H



268

jilm pískový H

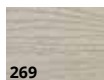

269

jilm šedý H

SILKSTONE



254

antracit  
Royal H

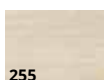

255

polský jasan H



257

světlý nugát H

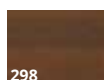

298

merbau  
Royal H



299

jasan Royal H

## ZÁRUBĚ



nastavitelná  
systém DIN

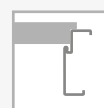

pevná kovová



nastavitelná  
kovová



nastavitelná  
DIN DUO

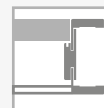

nastavitelná  
VERTIGO



pevná kovová



nastavitelná  
kovová

## VYBAVENÍ

### STANDARDNÍ

jednobodový zámek, rozteč 72 mm (falcový systém) nebo magnetický (bezfalcový systém) zadlabaný, na klíč (rozteč 90 mm), na vložku (rozteč 85 mm) nebo pro koupelnový knoflík (rozteč 90 mm)

závěsy: typ Z – pro zárubeň systému DIN, typ O – pro kovovou zárubeň („60“-„90“ – 3 ks), kryty DUO („60“-„80“ – 2 ks, „90“ – 3 ks)

### DOPLŇKOVÉ (za příplatek)

rozměr „100“

rozměr „110“

výplň z děrované dřevotřískové desky

výplň z plné dřevotřískové desky

třetí závěs v křídle nebo nastavitelný čepový závěs (cena za 1 ks):

krytý DUO pro šířku „60“-„80“

rám (umožňující samostatné zkrácení dveřního křídla do 50 mm)

rám (umožňující samostatné zkrácení dveřního křídla do 90 mm)

zesílení pod dveřní zavírač

ochrana spodní části rámu proti nadměrnému působení vlhkosti (netýká se křídla s ventilačním seříznutím)

dveře vyšší 2100 mm (falcový systém, netýká se zárubní MDF), 2140 mm (bezfalcový systém)

dveře vyšší 2200 mm (falcový systém, netýká se zárubní MDF), 2240 mm (bezfalcový systém)

ventilační seříznutí

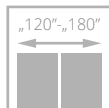
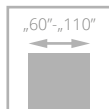

# IMPULS



Dveře jsou zhotoveny z **dřevěného rámu** obloženého dvěma hladkými HDF deskami s povrchem LAMISTONE CPL, SILKSTONE. Standardní výplň tvoří vrstva se strukturou „medová pláštěv“.



profil rámečku



zárubeň

dveře IMPULS, vzor W06, zárubeň nastavitelná systém DIN



dveře IMPULS, vzor W13 (dveře vlevo), vzor W01 (dveře vpravo), zárubeň nastavitelná systém DIN



**VERZE** W01 W02 W03 W05 W06 W07 W12 D1 W12 W13

**BAREVNÉ  
PROVEDENÍ**



**ZÁRUBNĚ**

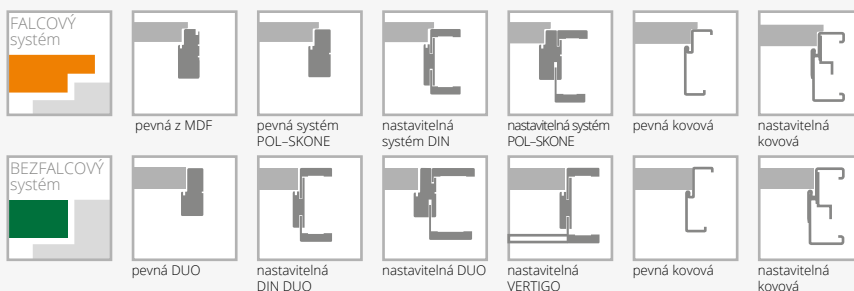

**VYBAVENÍ**

<b>STANDARDNÍ</b>	<p>rámo (umožňující samostatné zkrácení dveřního křídla do 50 mm) (netýká se verze W13)</p> <p>rámo (umožňující samostatné zkrácení dveřního křídla do 90 mm) (netýká se verze W13)</p> <p>zesílení pod dveřní závirač (netýká se verze W13)</p> <p>ochrana spodní části rámu proti nadměrnému působení vlhkosti (netýká se křídla s ventilačním seříznutím) (netýká se verze W13)</p> <p>dveře vyšší 2100 mm (falcový systém, netýká se zárubní MDF), 2140 mm (bezfalcový systém, netýká se zárubní MDF), 2240 mm (bezfalcový systém, netýká se verze W13)</p> <p>ventilační seříznutí</p> <p>tvrzené sklo:</p> <p>verze W02, W12D1</p> <p>verze W06, W07, W12</p> <p>posuvné provedení (netýká se verze W13)</p> <p>čiré tvrzené sklo o tloušťce 4 mm</p>

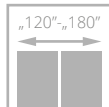
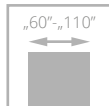

dveře ETIUDA, vzor B1, zárubeň nastavitelná systém DIN

# ETIUDA

Dveře jsou zhotoveny z **dřevěného rámu** obloženého dvěma hladkými HDF deskami s povrchem LAMISTONE CPL, SILKSTONE. Verze kresby H se vyskytuje pouze na povrchu křídla. Standardní výplň tvoří: vrstva se strukturou „medová plástev“ ve verzích A01, A02, A03, B0, plná dřevotřískica ve verzích B1, B2, B3, B4.

**Jak ve falcovém, tak bezfalcovém systému chybí horní falc.**



hliníkové dekorativní lišty



hliníkové zasklívací lišty

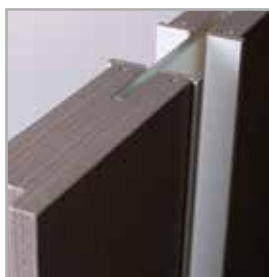

horní hrana křídla nemá falc



dveře ETIUDA, vzor B1 (dveře vlevo), vzor A01 (dveře vpravo), zárubeň pevná systém POL-SKONE



**VERZE** B0 B1 B2 B3 B4 A01 A02 A03

**BAREVNÉ  
PROVEDENÍ**



**ZÁRUBNĚ**

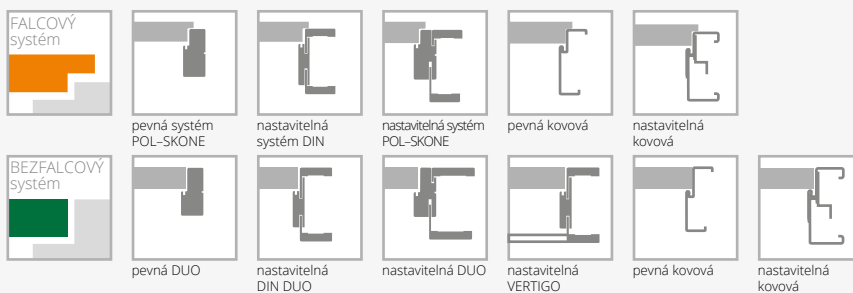

**VYBAVENÍ**

<b>STANDARDNÍ</b>	<p>tržené sklo matné bílé/hnědé o tloušťce 6 mm</p> <p>šířka zasklení ve verzi A01 – 54 mm; A02 – 205 mm, A03 – 276 mm</p> <p>jednobodový zámek, rozteč 72 mm (falcový systém) nebo magnetický (bezfalcový systém) zadlabaný, na klíč (rozteč 90 mm), na vložku (rozteč 85 mm) nebo pro koupelnový knoflík (rozteč 90 mm)</p> <p>závěsy: typ Z – pro zárubeň systému DIN, typ O – pro kovovou zárubeň („60“-„90“ – 3 ks), typ D – pro dřevěnou zárubeň nebo skrytý DUO chrom satén („60“-„80“ – 2 ks, „90“ – 3 ks)</p>	<p>rám (umožňující samostatné zkrácení dveřního křídla do 50 mm) (týká se verze B0, B4)</p> <p>rám (umožňující samostatné zkrácení dveřního křídla do 90 mm) (týká se verze B0, B4)</p> <p>zesílení pod dveřní zavírač (netýká se verze A01, A02, A03)</p> <p>ochrana spodní části rámu proti nadměrnému působení vlhkosti (netýká se křídle s ventilačním seříznutím) (netýká se verze A01, A02, A03)</p> <p>dveře vyšší 2100 mm (falcový systém), 2140 mm (bezfalcový systém) (verze B0-B4)</p> <p>dveře vyšší 2200 mm (falcový systém), 2240 mm (bezfalcový systém) (verze B0-B4)</p> <p>ventilační seříznutí (týká se verze B0, B1, B2, B3, B4)</p> <p>ventilační seříznutí A01 v šířce „60“ – „100“</p> <p>ventilační seříznutí A02, A03 v šířce „70“ – „100“</p> <p>tržené sklo o tloušťce 6 mm v odstínu grafit nebo bezbarvé čiré</p> <p>posuvné provedení (netýká se verze A01)</p>
<b>DOPLŇKOVÉ (za příplatek)</b>	<p>rozměr „100“</p> <p>rozměr „110“ (týká se verze B1, B2, B3, B4)</p> <p>výplň z děrované dřevotřískové desky (verze B0, A01, A02, A03)</p> <p>výplň z plně dřevotřískové desky (verze B0, A01, A02, A03)</p> <p>třetí závěs v křídle nebo nastavitelný čepový závěs (cena za 1 ks):</p> <p>typ D, typ C pro šířku „60“-„80“</p> <p>krytý DUO pro šířku „60“-„80“</p>	

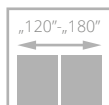
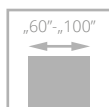

# SONATA



Dveře jsou zhotoveny z **dřevěného rámu** obloženého dvěma hladkými HDF deskami s povrchem LAMISTONE CPL, SILKSTONE. Výplň tvoří plná dřevotříska. Hliníkové ozdobné lišty na povrchu křídla.



standard: ozdobné hliníkové lišty na povrchu křídla v odstínu chrom matný



zárubeň VERTIGO, horní panel



volitelně: ozdobné hliníkové lišty na povrchu křídla v černé, zlaté (lesk) barvě nebo odstínu chrom (lesk) – str. 144



hrana křídla v laminátu v odstínu černá, šedá nebo grafit (netýká se kolekce BLACK)

dveře SONATA, vzor W4, zárubeň nastavitelná systém DIN



dveře SONATA, vzor W2, zárubeň nastavitelná VERTIGO

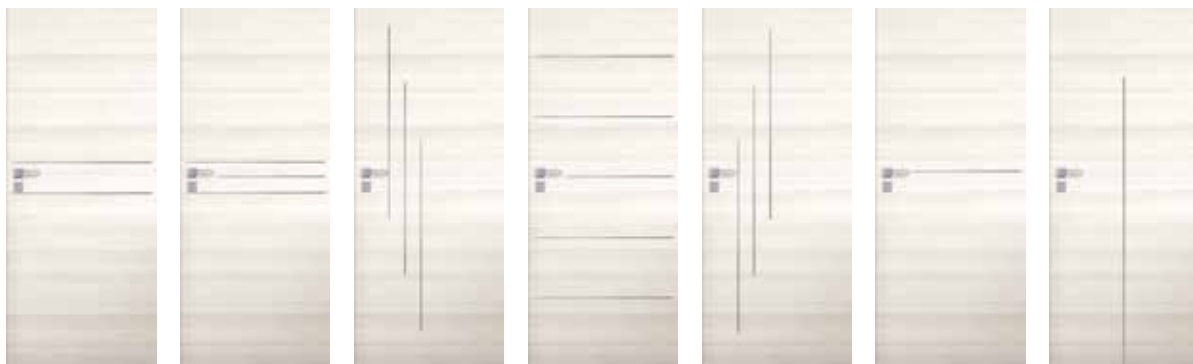

**VERZE**

W1

W2

W4

W5

W6

W7

W8

**BAREVNÉ PROVEDENÍ**

**LAMISTONE CPL**

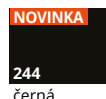
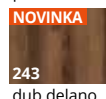
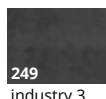
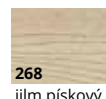
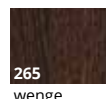
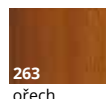

**SILKSTONE**

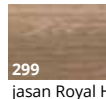
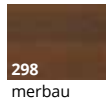
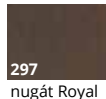
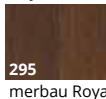
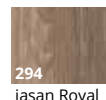
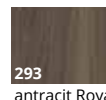
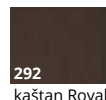
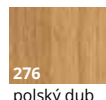
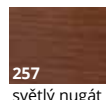
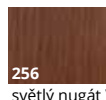
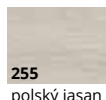
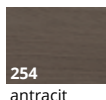

**ZÁRUBNĚ**

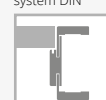
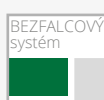

**VYBAVENÍ**

**STANDARDNÍ**  
 jednobodový zámek, rozteč 72 mm (falcový systém) nebo magnetický (bezfalcový systém) zadlabaný, na klíč (rozteč 90 mm), na vložku (rozteč 85 mm) nebo pro koupelnový knoflík (rozteč 90 mm)  
 závěsy: typ Z – pro zárubeň systému DIN, typ O – pro kovovou zárubeň („60“-„90“ – 3 ks), typ C – pro dřevěnou zárubeň („60“-„80“ – 2 ks, „90“ – 3 ks) nebo kryty DUO („60“-„70“ – 2 ks, „80“-„90“ – 3 ks)  
 verze W8: ventilační seříznutí ani osazení větrací mřížkou není možné

**DOPLŇKOVÉ (za příplatek)**  
 rozměr „100“  
 třetí závěs v křídle:  
 typ C pro šířku „60“-„80“  
 krytý DUO pro šířku „60“-„70“  
 rám (umožňující samostatné zkrácení dveřního křídla do 50 mm)

rám (umožňující samostatné zkrácení dveřního křídla do 90 mm)  
 zesílení pod dveřní zavírač  
 ochrana spodní části rámu proti nadměrnému působení vlhkosti (netýká se křidel s ventilačním seříznutím)  
 dveře vyšší 2100 mm (falcový systém), 2140 mm (bezfalcový systém)  
 dveře vyšší 2200 mm (falcový systém), 2240 mm (bezfalcový systém)  
 ventilační seříznutí  
 hliníková hrana (bezfalcový systém)  
 hliníkové ozdobné lišty v černé, zlaté (lesk) barvě nebo odstínu chrom matný  
 hrana křídla v laminátu v odstínu černá, šedá nebo grafit

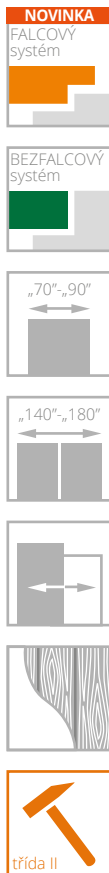

dveře PRADO, vzor W07, zárubeň nastavitelná systém DIN DUO

# PRADO

Dveře jsou zhotoveny z **dřevěného rámu** obloženého dvěma hladkými HDF deskami s povrchem LAMISTONE CPL, SILKSTONE.  
**Jak ve falcovém, tak bezfalcovém systému chybí horní falc.**



spojování lišt pod úhlem 90° za příplatek



vodorovný a svislý panel, zasklení za příplatek



horní hrana křídla bez falce



dveře PRADO, vzor W02, zárubeň nastavitelná systém DIN DUO, lišty spojované pod úhlem 90°





**VERZE** W01 W02 W03 W04



**VERZE** W05 W06 W07

**BAREVNÉ  
PROVEDENÍ**



**ZÁRUBNĚ**

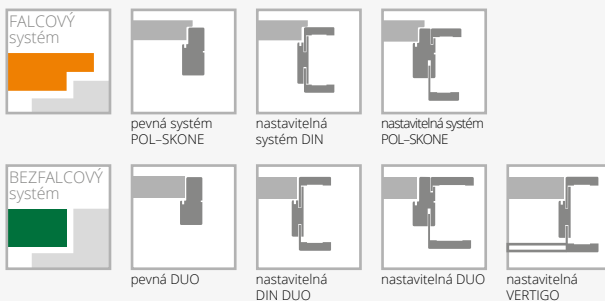

**VYBAVENÍ**

STANDARDNÍ	DOPLŇKOVÉ (za příplatek)
sklo matné bílé nebo hladké čiré o tloušťce 4 mm	třetí závěs v křídle:
jednobodový zámek, rozteč 72 mm (falcový systém) nebo magnetický (bezfalcový systém) zadlabaný, na klíč (rozteč 90 mm), na vložku (rozteč 85 mm) nebo pro koupelnový knoflík (rozteč 90 mm)	typ Z, typ O pro šířku „70“-„80“ krytý DUO pro šířku „70“-„80“
závěsy: typ Z, - pro zárubeň systému DIN, typ O - pro kovovou zárubeň („70 - 90“ - 3 ks), typ C - pro dřevěnou zárubeň nebo krytý DUO („70“ - „80“ - 2 ks, „90“ - 3 ks)	ventilační seříznutí
nelze použít dveřní zavírač	čiré tvrzené sklo o tloušťce 4 mm

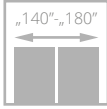
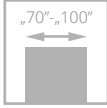

# FORTIMO



dveře FORTIMO, vzor W01S1, zárubeň nastavitelná systém DIN

Dveře jsou zhotoveny z **dřevěného rámu** obloženého dvěma hladkými HDF deskami s povrchem LAMISTONE CPL, SILKSTONE. Svislé rámy křídla – svislé dýhování; panel – svislé dýhování.



zasklení



dveře FORTIMO, vzor W01S1, zárubeň nastavitelná systém DIN



**VERZE**

W01

W01S1

W03

W03S1

**BAREVNÉ  
PROVEDENÍ**



**ZÁRUBNĚ**

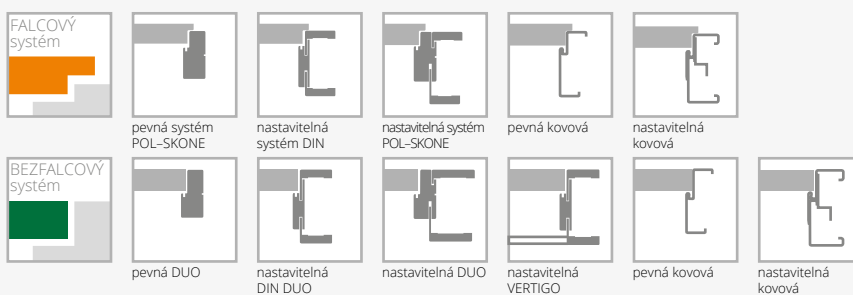

**VYBAVENÍ**

STANDARDNÍ	DOPLŇKOVÉ (za příplatek)
tvrdé, matně bílé sklo o tloušťce 4 mm	rozměr „100“
jednobodový zámek, rozteč 72 mm (falcový systém) nebo magnetický (bezfalcový systém) zadlabaný, na klíč (rozteč 90 mm), na vložku (rozteč 85 mm) nebo pro koupelnový knoflík (rozteč 90 mm)	rozměr „60“ (týká se W01, W01S1)
závěsy: typ Z – pro zárubeň systému DIN, typ O – pro kovovou zárubeň („70“-„90“ – 3 ks), typ C – pro dřevěnou zárubeň nebo skrytý DUO chrom satén („70“-„80“ – 2 ks, „90“ – 3 ks)	třetí závěs v křídle: typ C pro šířku „70“-„80“ krytý DUO pro šířku „70“-„80“
nelze použít dveřní zavírač	ventilační seříznutí tvrdé sklo hnědé, grafit nebo bezbarvé čiré o tloušťce 4 mm

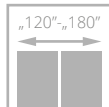
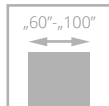

# INVERNO



dveře INVERNO, vzor 01, zárubeň nastavitelná systém DIN

Dveře jsou zhotoveny z **dřevěného rámu** obloženého dvěma profilovanými HDF deskami s povrchem LAMISTONE CPL, SILKSTONE. Výplň tvoří plná dřevotříská. Povrch křídla zdobí prostorová profilová lišta.



profil lišty



zámek ve falcovém systému



dveře INVERNO, vzor 00, zárubeň nastavitelná systém DIN



VERZE

00

OSD

01

01SD

## BAREVNÉ PROVEDENÍ

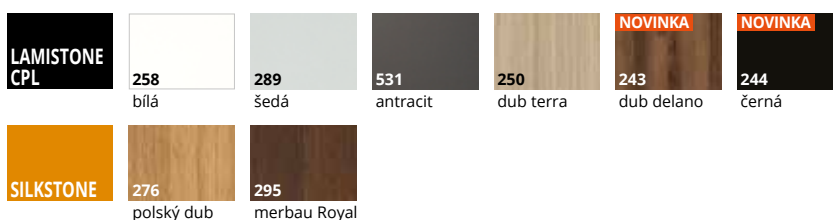

## ZÁRUBNĚ



## VYBAVENÍ

### STANDARDNÍ

tvrdé sklo bílé o tloušťce 4 mm  
 jednobodový zámek, rozteč 72 mm (falcový systém) nebo magnetický (bezfalcový systém) zadlabaný, na klíč (rozteč 90 mm), na vložku (rozteč 85 mm) nebo pro koupelnový knoflík (rozteč 90 mm)  
 závěsy: typ Z – pro zárubeň systému DIN, typ O – pro kovovou zárubeň („60“-„90“ – 3 ks), typ C – pro dřevěnou zárubeň nebo skrytý DUO chrom satén („60“-„80“ – 2 ks, „90“ – 3 ks)

### DOPLŇKOVÉ (za příplatek)

rozměr „100“ (vzhled zasklení stejně jako u „90“)  
 třetí závěs v křídle:  
 typ C pro šířku „60“-„80“  
 krytý DUO pro šířku „70“-„80“  
 změna standardního závěsu DUO na závěs DUO v bílé barvě (cena za 1 ks)  
 zesílení pod dveřní zavírač  
 ochrana spodní části rámu proti nadměrnému působení vlhkosti (netýká se křídel s ventilačním seříznutím)  
 dveře vyšší 2100 mm (falcový systém), 2140 mm (bezfalcový systém)  
 dveře vyšší 2200 mm (falcový systém), 2240 mm (bezfalcový systém)  
 ventilační seříznutí

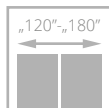
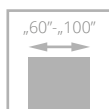

třída II



# NOSTRE

Dveře jsou zhotoveny z **dřevěného rámu** obloženého dvěma profilovanými HDF deskami s povrchem LAMISTONE CPL, SILKSTONE. Výplň tvoří plná dřevotříská. Povrch křídla zdobí prostorová profilová lišta.



dveře NOSTRE, vzor 03, zárubeň nastavitelná systém DIN

ozdobná lišta křídla NOSTRE



dveře NOSTRE, vzor 01, zárubeň nastavitelná systém DIN



**VERZE** 00 0SD 01 01SM 01SD



**VERZE** 02 02S1 02S3 03 03SD

**BAREVNÉ  
PROVEDENÍ**

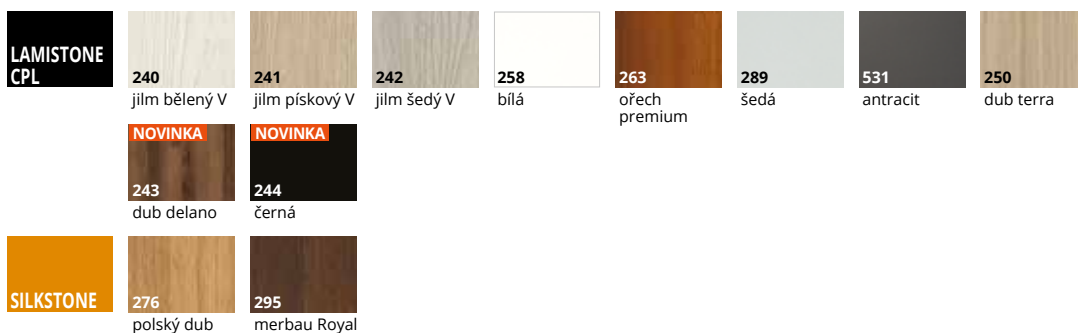

**ZÁRUBĚ**



**VYBAVENÍ**

STANDARDNÍ	DOPLŇKOVÉ (za příplatek)
tvrdé sklo bílé o tloušťce 4 mm	rozměr „100“ (vzhled zasklení stejně jako u „90“)
verze 0SD, 01SD, 03SD tvrdé, matně bílé sklo o tloušťce 4 mm	třetí závěs v křídle:
jednobodový zadlabaný zámek rozteč 72 mm na klíč nebo vložku nebo pro koupelnový knoflík	typ C pro šířku „60“-„80“
závěsy: typ Z – pro zárubeň systému DIN, typ O – pro kovovou zárubeň („60“-„90“ – 3 ks), typ C – pro dřevěnou zárubeň („60“-„80“ – 2 ks, „90“ – 3 ks)	zesílení pod dveřní závěrač
	ochrana spodní části rámu proti nadměrnému působení vlhkosti (netýká se křidel s ventilačním seříznutím)
	dveře vyšší 2100 mm
	dveře vyšší 2200 mm
	ventilační seříznutí

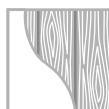
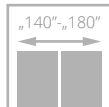
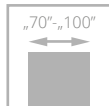

# MONA

NOVINKA



Dveře jsou zhotoveny z vysoce **kvalitního rámu** z MDF s povrchem LAMISTONE CPL. Panel má svislou kresbu dřeva, výplň v černé barvě (verze W01, W02), laminované černé sklo (verze W01S1, W02S2).



matná černá výplň



černé sklo

dveře MONA, vzor W02, zárubeň nastavitelná systém DIN DUO



dveře MONA, vzor W02, zárubeň nastavitelná systém DIN DUO





**VERZE** W01 s černým panelem W02 s černým panelem W01S1 s černým sklem W02S2 s černým sklem

**BAREVNÉ  
PROVEDENÍ**

LAMISTONE  
CPL

**NOVINKA**  
243  
dub dělano

**ZÁRUBNĚ**

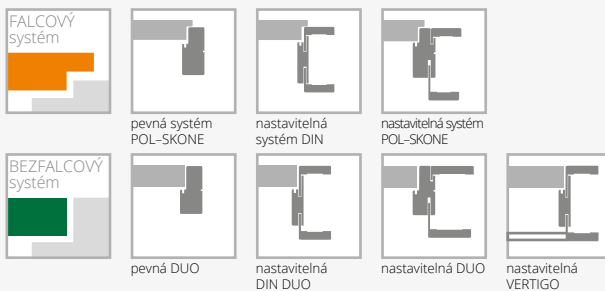

**VYBAVENÍ**

**STANDARDNÍ**  
laminované neprůhledné sklo VSG 33.2 černé matné s tloušťkou 6,8 mm  
jedenbodový zámek, rozteč 72 mm (falcový systém) nebo magnetický (bezfalcový systém) zadlabaný, na klíč (rozteč 90 mm), na vložku (rozteč 85 mm) nebo pro koupelnový knoflík (rozteč 90 mm)  
závěsy: typ Z - pro zárubeň systému DIN, typ O - pro kovovou zárubeň („70 - 90“ - 3 ks), typ C - pro dřevěnou zárubeň nebo kryty DUO („70“-„80“ - 2 ks, „90“ - 3 ks)

**DOPLŇKOVÉ (za příplatek)**  
rozměr „100“  
rozměr „60“ a „60“+ „60“ (týká se verze W01, W01S1)  
třetí závěs v křídle:  
typ Z, typ O pro šířku „70“-„80“  
krytý DUO pro šířku „70“-„80“  
dveře nižší o 50 mm (falcový systém)  
dveře nižší o 55 mm (bezfalcový systém)  
ventilační seříznutí  
posuvné provedení

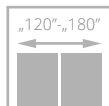
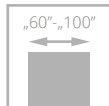

dveře SEMPRE, vzor W02, zárubeň nastavitelná systém DIN

# SEMPRE

Možnost objednání křídla s nastavitelnou zárubní DIN nebo DIN DUO v povrchu s **vodorovnou kresbou** za cenu standardního kompletu. Tato možnost platí pouze pro povrchy 254, 255, 257, 298, 299.

Dveře jsou zhotoveny z **dřevěného rámu** obloženého dvěma hladkými HDF deskami s povrchem LAMISTONE CPL, SILKSTONE. Rám má svislou orientaci dekoru (u povrchů ve verzích H je dekor orientován vodorovně). Kresba dekoru na panelech a výplních záleží na modelu křídla: verze W02-W02A, W03-W03A mají dekor orientován vodorovně, verze W00 a W04 svisle. Na křídlech lze použít také jednostrannou magnetickou tabuli (Z/AZ) a jednostranné zrcadlo (WL Z, WL A/Z).



zasklení



dveře SEMPRE, vzor W02 (dveře vlevo), zárubeň nastavitelná systém DIN, vzor W02A (dveře vpravo), pevná zárubeň POL-SKONE



**VERZE** W00 W01 W04 W05 tabule\* zrcadlo\* W02P W02 W02S1 W02S2  
Z A/Z WLZ WLA/Z



**VERZE** W02S3 W02S4 W02A W03P W03 W03S1 W03S2 W03S3 W03S4 W03A



**VERZE** W06 W07

### BAREVNÉ PŘÍKRYTÍ

<b>LAMISTONE CPL</b>	240	241	242	258	260	263	265	289	531	250	NOVINKA 243	NOVINKA 244
	jilm bělený V	jilm pískový V	jilm šedý V	bílá	bílý dub	ořech premium	wenge	šedá	antracit	dub terra	dub delano	černá
<b>SILKSTONE</b>	254	255	256	257	276	292	293	294				
	antracit Royal H	polský jasan H	světlý nugát V	světlý nugát H	polský dub	kaštan Royal	antracit Royal	jasan Royal				
	295	296	297	298	299							
	merbau Royal	polský jasan	nugát Royal	merbau Royal H	jasan Royal H							

### ZÁRUBNĚ

<b>FALCOVÝ systém</b>						
	pevný systém POL-SKONE	nastavitelný systém DIN	nastavitelný systém POL-SKONE	pevná kovová	nastavitelná kovová	
<b>BEZFALCOVÝ systém</b>						
	pevná DUO	nastavitelná DIN DUO	nastavitelná DUO	nastavitelná VERTIGO	pevná kovová	nastavitelná kovová

### VYBAVENÍ

<b>STANDARDNÍ</b>	<b>DOPLŇKOVÉ (za příplatek)</b>
sklo bílé/hnědé/grafit nebo hladké čiré o tloušťce 4 mm	rozměr „100“
vzor W01, W05 tvrzené sklo 4 mm	třetí závěs v křídle:
vzor W00, W06, W07 panel o tloušťce 12 mm	typ D pro šířku „60“-„80“
jednobodový zámek, rozteč 72 mm (falcový systém) nebo magnetický (bezfalcový systém) zadlabaný, na klíč (rozteč 90 mm), na vložku (rozteč 85 mm) nebo pro koupelnový knoflík (rozteč 90 mm)	krytý DUO pro šířku „60“-„70“
závěsy: typ Z – pro zárubeň systému DIN, typ O – pro kovovou zárubeň („60“-„90“ – 3 ks), typ D – pro dřevěnou zárubeň nebo skrytý DUO chrom satén („60“-„80“ – 2 ks, „90“ – 3 ks)	dveře vyšší 2140 mm (bezfalcový systém) (netýká se WLZ, WLA/Z)
nelze použít dveřní zavírač	ventilační seříznutí
nelze použít padací práh	čiré tvrzené sklo o tloušťce 4 mm

\* Z, WLZ – tabule/zrcadlo na straně závěsů, A/Z, WLA/Z – tabule/zrcadlo na protější straně od závěsů

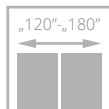
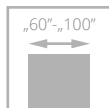

# SEMPRE ALU



dveře SEMPRE ALU, vzor W03, zárubeň nastaviteľná systém DIN

Dveře jsou zhotoveny z **dřevěného rámu** obloženého dvěma hladkými HDF deskami s povrchem LAMISTONE CPL, SILKSTONE. Rám má svislou kresbu, výplně a panely vodorovnou kresbu. Hrany panelů jsou opatřeny ozdobnými hliníkovými lištami.



ozdobné hliníkové lišty



panel – vodorovná kresba,  
dveřní výplň – vodorovná kresba



dveře SEMPRE ALU, vzor W03, zárubeň nastaviteľná systém DIN

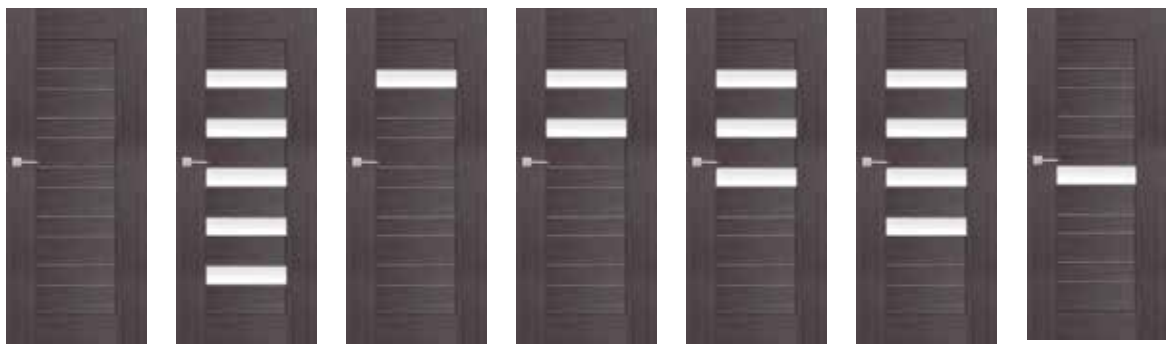











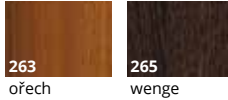

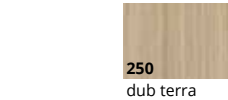
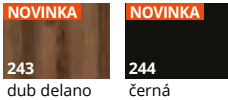
**VERZE** W02P W02 W02S1 W02S2 W02S3 W02S4 W02A

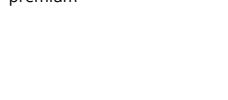
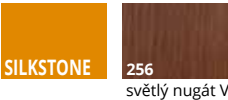
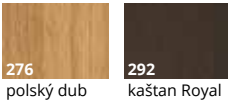



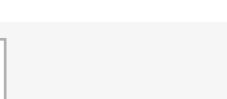
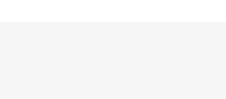

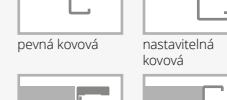



**VERZE** W03P W03 W03S1 W03S2 W03S3 W03S4 W03A

**BAREVNÉ PROVEDENÍ**

<b>LAMISTONE CPL</b>	 240 jilm bělený V	 241 jilm pískový V	 242 jilm šedý V	 258 bílá	 260 bílý dub	 263 ořech premium	 265 wenge	 289 šedá	 531 antracit
	 250 dub terra	<b>NOVINKA</b>  243 dub delano	<b>NOVINKA</b>  244 černá						
<b>SILKSTONE</b>	 256 světlý nugát V	 276 polský dub	 292 kaštan Royal	 293 antracit Royal	 294 jasan Royal	 295 merbau Royal	 296 polský jasan	 297 nugát Royal	

**ZÁRUBNĚ**

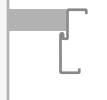
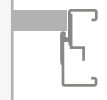
<b>FALCOVÝ systém</b>						
<b>BEZFALCOVÝ systém</b>						

**VYBAVENÍ**

STANDARDNÍ	DOPLŇKOVÉ (za příplatek)
sklo bílé/hnědé/grafit nebo hladké čiré o tloušťce 4 mm	rozměr „100“
jednobodový zámek, rozteč 72 mm (falcový systém) nebo magnetický (bezfalcový systém) zadlabaný, na klíč (rozteč 90 mm), na vložku (rozteč 85 mm) nebo pro koupelnový knoflík (rozteč 90 mm)	třetí závěs v křídle:
závěsy: typ Z – pro zárubeň systému DIN, typ O – pro kovovou zárubeň („60“-„90“ – 3 ks), typ D – pro dřevěnou zárubeň nebo skrytý DUO chrom satén („60“-„80“ – 2 ks, „90“ – 3 ks)	typ D pro šířku „60“-„80“
nelze použít dveřní zavírač	krytý DUO pro šířku „60“-„70“
nelze použít padací práh	dveře vyšší 2140 mm (bezfalcový systém)
	ventilační seříznutí
	čiré tvrzené sklo o tloušťce 4 mm

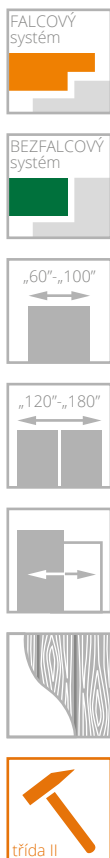

# SEMPRE ONDA



Dveře jsou zhotoveny z **dřevěného rámu** obloženého dvěma hladkými HDF deskami s povrchem LAMISTONE CPL, SILKSTONE. Panely mají vodorovnou kresbu a strukturovaný povrch.



panel se strukturovaným povrchem



zasklení

dveře SEMPRE ONDA, vzor W03, zárubeň nastavitelná systém DIN



dveře SEMPRE ONDA, vzor W00 (dveře vlevo), vzor W03 (dveře vpravo), zárubeň nastavitelná systém DIN



**VERZE** W00 W03 W04 W05 W07 W08

**BAREVNÉ PROVEDENÍ**

<b>LAMISTONE CPL</b>	<b>240</b> jilm bělený V	<b>241</b> jilm pískový V	<b>242</b> jilm šedý V	<b>258</b> bílá	<b>260</b> bílý dub	<b>263</b> ořech premium	<b>265</b> wenge	<b>289</b> šedá	<b>531</b> antracit
	<b>250</b> dub terra	<b>NOVINKA</b> <b>243</b> dub delano							
<b>SILKSTONE</b>	<b>256</b> světlý nugát V	<b>276</b> polský dub	<b>292</b> kaštan Royal	<b>293</b> antracit Royal	<b>294</b> jasan Royal	<b>295</b> merbau Royal	<b>296</b> polský jasan	<b>297</b> nugát Royal	

**ZÁRUBNĚ**

<b>FALCOVÝ systém</b>						
	pevná systém POL-SKONE	nastavitelná systém DIN	nastavitelná systém POL-SKONE	pevná kovová	nastavitelná kovová	
<b>BEZFALCOVÝ systém</b>						
	pevná DUO	nastavitelná DIN DUO	nastavitelná DUO	nastavitelná VERTIGO	pevná kovová	nastavitelná kovová

**VYBAVENÍ**

STANDARDNÍ	DOPLŇKOVÉ (za příplatek)
sklo bílé/matné hnědé/grafit satén nebo hladké čiré o tloušťce 4 mm	rozměr „100“
jednobodový zámek, rozteč 72 mm (falcový systém) nebo magnetický (bezfalcový systém) zadlabaný, na klíč (rozteč 90 mm), na vložku (rozteč 85 mm) nebo pro koupelnový knoflík (rozteč 90 mm)	třetí závěs v křídle:
závěsy: typ Z – pro zárubeň systému DIN, typ O – pro kovovou zárubeň („60“-„90“ – 3 ks), typ D – pro dřevěnou zárubeň nebo skrytý DUO chrom satén („60“-„80“ – 2 ks, „90“ – 3 ks)	typ D pro šířku „60“-„80“
nelze použít dveřní zavírač	krytý DUO pro šířku „60“-„70“
nelze použít padací práh	dveře vyšší 2140 mm (bezfalcový systém)
	ventilační seříznutí
	čiré tvrzené sklo o tloušťce 4 mm



# DECO

## II TŘÍDA MECHANICKÉ ODOLNOSTI

Dveře jsou zhotoveny z **dřevěného rámu** obloženého dvěma hladkými HDF deskami, potaženými laminátem CPL o tloušťce 0,2 mm, 0,5 mm nebo 0,7 mm. Standardní výplň tvoří vrstva se strukturou „medová plástev“.

## III TŘÍDA MECHANICKÉ ODOLNOSTI (křídla s falcem)

Dveře jsou zhotoveny z **dřevěného rámu** se zesílenou spodní částí a vyztuženého dvěma svislými lištami spojenými překližkou. Standardní povrchová úprava je laminát CPL o tloušťce 0,2 mm (dále o tloušťce 0,5 mm nebo 0,7 mm za doplatek). Výplň dveří tvoří děrovaná dřevotřísková deska.



rámeček



zasklení

dveře DECO, vzor 00, zárubeň nastavitelná systém DIN



dveře DECO, vzor 05, zárubeň nastavitelná systém DIN





VERZE

00

02

03SD

04

05

LAMINOVANÉ CPL 0,2 mm

LAMINOVANÉ CPL 0,2 mm  
III třída mechanické odolnosti

Pro získání III.třídy mechanické odolnosti je nutné objednat křídlo v kompletu s ocelovou zárubní, pevnou dřevěnou zárubní nebo obložkovou zárubní DIN v III.třídě mechanické odolnosti.

### BAREVNÉ PŘÍKRYTÍ

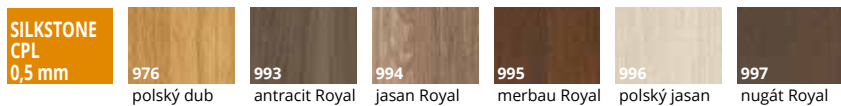

### LAMINOVANÉ CPL 0,2 mm

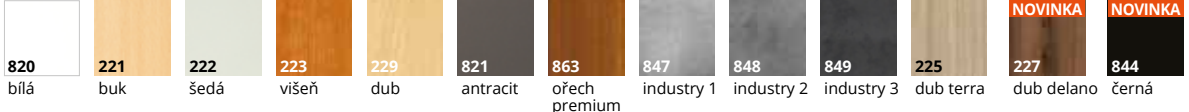

### LAMINOVANÉ CPL 0,5 mm\*

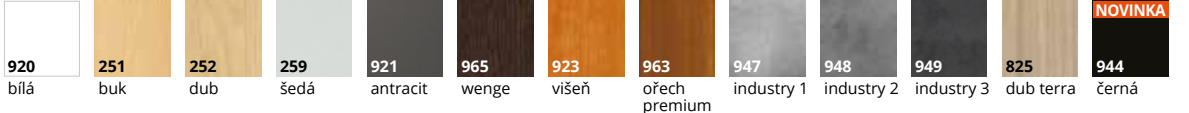

### LAMINOVANÉ CPL 0,7 mm\*

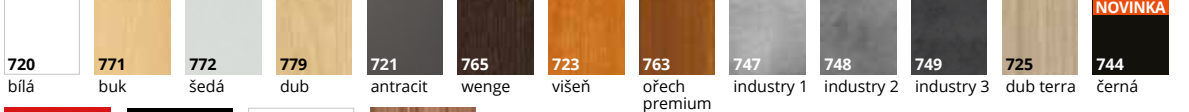

### LAMINOVANÉ HPL\*



\* dostupné po konzultaci s obchodním oddělením

### ZÁRUBNĚ

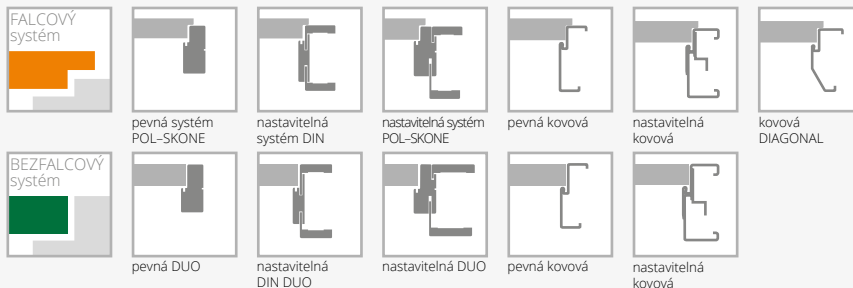

### VYBAVENÍ

#### STANDARDNÍ

sklo matné bílé nebo hladké čiré o tloušťce 4 mm  
 tvrzené sklo matné bílé (verze 03SD, u křidel III. třídy mechanické odolnosti)  
 jednobodový zámek, rozteč 72 mm (falcový systém) nebo magnetický (bezfalcový systém) zadlabaný, na klíč (rozteč 90 mm), na vložku (rozteč 85 mm) nebo pro koupelnový knoflík (rozteč 90 mm)  
 zámek s čelem z nerez (u křidel III. třídy mechanické odolnosti)  
 závěsy: typ Z – pro zárubeň systému DIN, typ O – pro kovovou zárubeň („60“-„90“ – 3 ks), typ D – pro dřevěnou zárubeň nebo skrytý DUO chrom satén („60“-„80“ – 2 ks, „90“ – 3 ks)  
 závěsy: typ K (u křidel III. třídy mechanické odolnosti) - 3 ks

**DOPLŇKOVÉ (za příplatek)**

rozměr „100“ (vzhled zasklení stejně jako u „90“)  
 rozměr „110“ (vzhled zasklení stejně jako u „90“)  
 příplatek za laminát CPL 0,5 mm, 0,7 mm („60“ - „80“)  
 příplatek za laminát CPL 0,5 mm, 0,7 mm („90“ - „110“)  
 příplatek za SILKSTONE CPL  
 výplň z děrované dřevotřískové desky

výplň z plně dřevotřískové desky  
 třetí závěs v křídle nebo nastavitelný čepový závěs (cena za 1 ks):  
 typ D, typ C pro šířku „60“-„80“  
 typ T  
 krytý DUO pro šířku „60“-„70“  
 rám (umožňující samostatné zkrácení do 50 mm)  
 rám (umožňující samostatné zkrácení do 90 mm)  
 zesílení pod dveřní zavírač  
 ochrana spodní části rámu proti nadměrnému působení vlhkosti (netýká se křidel s ventilačním seříznutím)  
 dveře vyšší 2100 mm (falcový systém), 2140 mm (bezfalcový systém)  
 dveře vyšší 2200 mm (falcový systém), 2240 mm (bezfalcový systém)  
 ventilační seříznutí  
 tvrzené sklo  
 verze 02, 04, 05  
 čiré tvrzené sklo o tloušťce 4 mm  
 možnost dodání hrany v odstínu černá, šedá nebo grafit

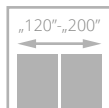
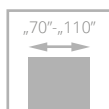

# DECO INVEST



V křídlech POL-SKONE dodávaných s ocelovou zárubní a samozavíračem jsou standardně závěsy typu T („70“-„80“ – 3 ks., „90“-„110“ – 4 ks.)

### III TŘÍDA MECHANICKÉ ODOLNOSTI

Dveře jsou zhotoveny z **borovicového rámu**. Standardní výplň tvoří děrovaná dřevotříška. Hrana křídla je chráněna profilem z nerezové oceli. Pevná kovová zárubeň FD12, volitelně nastavitelná. Dveře mají III třídu mechanické odolnosti.

**III třída mechanické odolnosti (jednokřídlé dveře)**  
**II třída mechanické odolnosti (dvoukřídlé dveře)**



kulaté okénko BMD4 – standard u modelu 04



profil z nerezové oceli

dveře DECO INVEST, vzor 04, kovová zárubeň



dveře DECO INVEST, vzor 02, nastavitelná kovová zárubeň



VERZE		00	01	02	03	04
LAMISTONE CPL	KŘÍDLO	"70", "80", "90"	"100"	"110"		
LAMINOVANÉ CPL 0,2 mm	KŘÍDLO	"70", "80", "90"	"100"	"110"		
LAMINOVANÉ CPL 0,5 mm	KŘÍDLO	"70", "80", "90"	"100"	"110"		
LAMINOVANÉ CPL 0,7 mm	KŘÍDLO	"70", "80", "90"	"100"	"110"		

Křídla doporučená do kovové zárubně pevně FD12 a nastavitelné DECO INVEST

## BAREVNÉ PŘÍMĚSĚ

<b>LAMISTONE CPL</b>									
<b>LAMINOVANÉ CPL 0,2 mm</b>									
<b>LAMINOVANÉ CPL 0,5 mm*</b>									
<b>LAMINOVANÉ CPL 0,7 mm*</b>									
<b>LAMINOVANÉ HPL*</b>									

Ostatní barvy dle individuální poptávky

\* dostupné po konzultaci s obchodním oddělením

## ZÁRUBNĚ



pevná kovová  
DECO INVEST  
(FD12)



nastavitelná kovová  
DECO INVEST (ZO)

## VYBAVENÍ

STANDARDNÍ	DOPLŇKOVÉ (za příplatek)
sklo matné nebo čiré tvrzené o tloušťce 4 mm	výplň z plně dřevotřískové desky
prosklené modely mají nerezový zasklívací rámeček, u modelu 04 je nerezové kulaté okénko BMD4 se sklem LACOMAT	ochrana spodní části rámu proti nadměrnému působení vlhkosti
jednobodový zámeček (rozteč 72 mm) s čelem z nerezů na klíč, na vložku nebo na koupelňový knoflík	válečkový zámeček
závěsy: typ T – pro kovovou zárubeň („70“-„90“ – 3 ks)	madlo z nerezové oceli (oboustranné)
zesílení pod dveřní zavírač	panely z nerezové oceli <span style="float: right;">str. 142</span>
ochrana hrany křídla z nerezové oceli (strana zámku a strana se závěsy)	ventilační panely z nerezové oceli <span style="float: right;">str. 142</span>
rozměry dveří podle polského standardu	změna skla v kul. okénku na sklo čiré
	čiré sklo o tloušťce 4 mm
	dvoukřídle dveře
	(II třída mechanické odolnosti)

**POZOR: dveře jsou dostupné pouze v polské normě (bližší info u obchodních zástupců)**

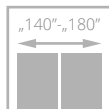
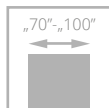

# SEMPRE VERSE



Dveře jsou zhotoveny z **dřevěného rámu** obloženého dvěma hladkými HDF deskami s povrchem LAMISTONE CPL, SILKSTONE nebo s přírodními dýhami. Svislé rámy mají svislou kresbu, panely vodorovnou kresbu.



zasklení



spojení panelů, výplně a rámu

dveře SEMPRE VERSE, vzor W05, zárubeň nastavitelná systém DIN



dveře SEMPRE VERSE, vzor W03, zárubeň nastavitelná systém DIN



**VERZE** W03P W01 W03 W04 W05

**BAREVNÉ PROVEDENÍ**

<b>LAMISTONE CPL</b>	240 jilm bělený V	241 jilm pískový V	242 jilm šedý V	258 bílá	260 bílý dub	263 ořech premium	265 wenge	289 šedá	531 antracit
	250 dub terra	<b>NOVINKA</b> 243 dub delano	<b>NOVINKA</b> 244 černá						
<b>SILKSTONE</b>	256 světlý nugát V	276 polský dub	292 kaštan Royal	293 antracit Royal	294 jasan Royal	295 merbau Royal	296 polský jasan	297 nugát Royal	
<b>DÝHOVANÉ SKUPINA A</b>	311 světlý dub	312 limba	334 dub evropský	380 přírodní jasan					
<b>DÝHOVANÉ SKUPINA B</b>	323 rustikální dub	340 eben	351 marrone	371 lanýžový dub	372 kávoový dub	376 ocelový dub	377 platinový dub	381 jasan moreno	382 jasan rubio
<b>DÝHOVANÉ SKUPINA C</b>	383 jasan negro	404 tmavý ořech	405 světlý ořech	421 cappucino	422 mokka	424 teak			
	370 bělený dub	374 dub pískový	375 dub šedý	378 limba bílá					

**ZÁRUBNĚ**

<b>FALCOVÝ systém</b>						
	pevná systém POL-SKONE	nastavitelná systém DIN	nastavitelná systém POL-SKONE	pevná kovová	nastavitelná kovová	
<b>BEZFALCOVÝ systém</b>						
	pevná DUO	nastavitelná DIN DUO	nastavitelná DUO	nastavitelná VERTIGO	pevná kovová	nastavitelná kovová

**VYBAVENÍ**

<b>STANDARDNÍ</b>	<b>DOPLŇKOVÉ (za příplatek)</b>
volitelně: tvrzené sklo Decormat bílé, Decormat hnědé, bílý satén ( vzory W01-W04); tvrzené sklo bílý satén o tloušťce 6 mm (vzor W05)	rozměr „100“ (netýká se W01, W03, W04)
jednobodový zámek, rozteč 72 mm (falcový systém) nebo magnetický (bezfalcový systém) zadlabaný, na klíč (rozteč 90 mm), na vložku (rozteč 85 mm) nebo pro koupelnový knoflík (rozteč 90 mm)	třetí závěs v křídle nebo za nastavitelný závěs (cena za 1 ks):
závěsy: typ Z – pro zárubeň systému DIN, (kolekce LAMISTONE, SILKSTONE) („70“-„90“ – 3 ks), typ O – pro kovovou zárubeň („70“-„90“ – 3 ks), typ D – pro dřevěnou zárubeň (kolekce LAMISTONE, SILKSTONE), typ C – pro dřevěnou zárubeň (kolekce DÝHOVANÉ Skupina A, B, C) nebo skrytý DUO chrom satén („70“-„80“ – 2 ks, „90“ – 3 ks)	typ D, typ K, typ C pro šířku „70“-„80“ krytý DUO pro šířku „70“-„80“ ventilační seříznutí (DÝHOVANÉ) ventilační seříznutí (LAMISTONE, SILKSTONE)
nelze použít dveřní zavírač	tvrzené sklo o tloušťce 6 mm hnědé nebo v odstínu grafit (týká se verze W05)
nelze použít padací práh	

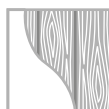
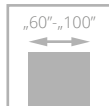

# SEMPRE LUX



Dveře jsou zhotoveny z **dřevěného rámu** obloženého dvěma hladkými HDF deskami s přírodní dýhou. Rám má svislou kresbu, výplně a panely vodorovnou kresbu. Na křídlech lze použít také jednostrannou magnetickou tabuli (Z/AZ) a jednostranné zrcadlo (WL Z, WL A/Z).



kresba rámu



vodorovná kresba panelů

dveře SEMPRE LUX, vzor W04, zárubeň nastavitelná systém DIN



dveře SEMPRE LUX, vzor W03S4, zárubeň nastavitelná systém POL-SKONE



**VERZE** W00 W01 W04 W05 tabule\* Z A/Z zrcadlo\* WLZ WLA/Z W02P W02 W02S1 W02S2



**VERZE** W02S3 W02S4 W02A W03P W03 W03S1 W03S2 W03S3 W03S4 W03A

**BAREVNÉ  
PROVEDENÍ**



**VERZE** W06 W07

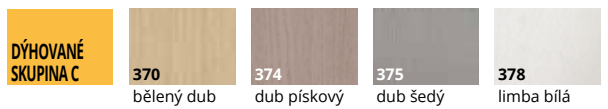

**ZÁRUBNĚ**

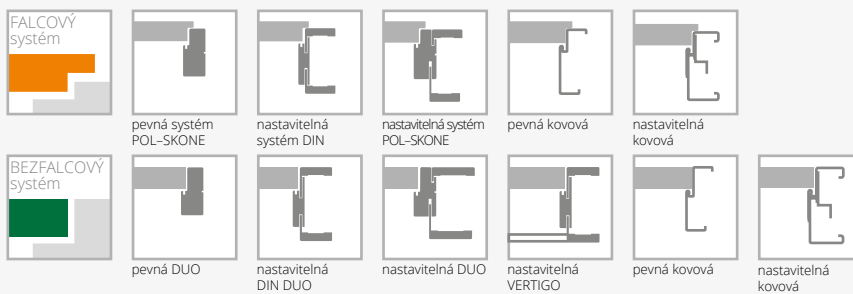

**VYBAVENÍ**

STANDARDNÍ	DOPLŇKOVÉ (za příplatek)
sklo bílé/hnědé/grafit nebo hladké čiré o tloušťce 4 mm	rozměr „100“
vzor W01, W05 – tvrzené sklo 4 mm	třetí závěs v křídle:
vzor W00 panel o tloušťce 12 mm	typ C pro šířku „60“-„80“
jednobodový zámek, rozteč 72 mm (falcový systém) nebo magnetický (bezfalcový systém) zadlabaný, na klíč (rozteč 90 mm), na vložku (rozteč 85 mm) nebo pro koupelnový knoflík (rozteč 90 mm)	krytý DUO pro šířku „60“-„80“
závěsy: typ Z – pro zárubeň systému DIN, typ O – pro kovovou zárubeň („60“-„90“ – 3 ks), typ C – pro dřevěnou zárubeň nebo skrytý DUO chrom satén („60“-„80“ – 2 ks, „90“ – 3 ks)	dveře vyšší 2140 mm (bezfalcový systém) (netýká se WLZ, WLA/Z)
nelze použít dveřní zavírač	ventilační seříznutí
nelze použít padací práh	čiré tvrzené sklo o tloušťce 4 mm

\* Z, WLZ – tabule/zrcadlo na straně závěsů, A/Z, WLA/Z – tabule/zrcadlo na protější straně od závěsů

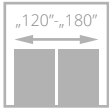
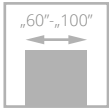

# SEMPRE INSERTO

Dveře jsou zhotoveny z **dřevěného rámu** obloženého dvěma hladkými HDF deskami s přírodní dýhou. Panely mají vodorovnou kresbu a strukturovaný povrch.



panel se strukturovaným povrchem, skleněná tabule



dveřní výplň dýhovaná, panel se strukturovaným povrchem

dveře SEMPRE INSERTO, vzor W03, zárubeň nastavitelná systém DIN



dveře SEMPRE INSERTO, vzor W02, zárubeň nastavitelná systém DIN





**VERZE** W01 W02 W03 W04 W05

**BAREVNÉ PROVEDENÍ**

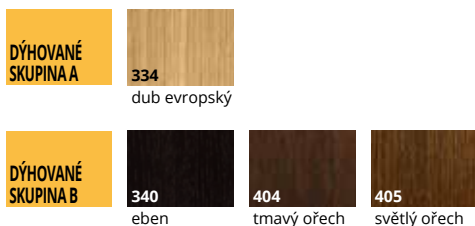

**ZÁRUBNĚ**

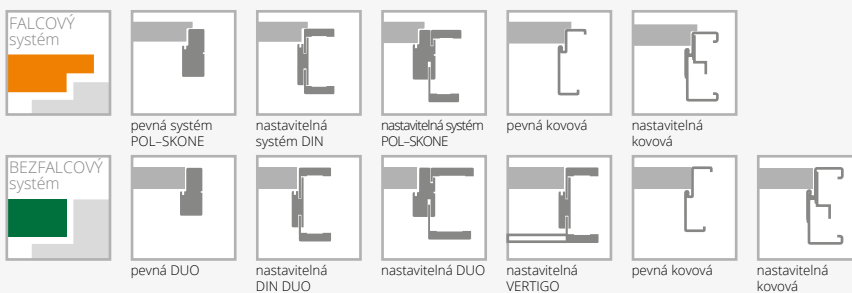

**VYBAVENÍ**

STANDARDNÍ	DOPLŇKOVÉ (za příplatek)
sklo matné bílé/hnědé nebo hladké čiré o tloušťce 4 mm	rozměr „100“
jednobodový zámek, rozteč 72 mm (falcový systém) nebo magnetický (bezfalcový systém) zadlabaný, na klíč (rozteč 90 mm), na vložku (rozteč 85 mm) nebo pro koupelnový knoflík (rozteč 90 mm)	třetí závěs v křídle: typ C pro šířku „60“-„80“ krytý DUO pro šířku „60“-„80“
závěsy: typ Z – pro zárubeň systému DIN, typ O – pro kovovou zárubeň („60“-„90“ – 3 ks), typ C – pro dřevěnou zárubeň nebo skrytý DUO chrom satén („60“-„80“ – 2 ks, „90“ – 3 ks)	dveře vyšší 2140 mm (bezfalcový systém)
nelze použít dveřní zavírač	ventilační seříznutí
nelze použít padací práh	čiré tvrzené sklo o tloušťce 4 mm

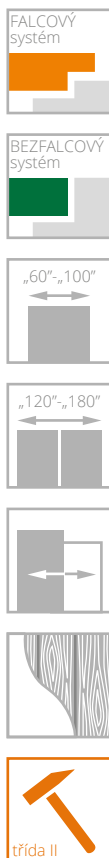

# SEMPRE SENSE

Dveře jsou zhotoveny z **dřevěného rámu** obloženého dvěma hladkými HDF deskami s přírodní dýhou. Panely mají vodorovnou kresbu a povrch s hlubokou strukturou dřeva.



hluboká struktura dřeva na panelech



hluboká struktura dřeva na panelech

dveře SEMPRE SENSE, vzor W01, zárubeň nastavitelná systém DIN



dveře SEMPRE SENSE, vzor W07 (dveře vlevo), vzor W01 (dveře vpravo), zárubeň nastavitelná systém DIN



VERZE W01 W02 W03 W04



VERZE W05 W06 W07 W08

### BAREVNÉ PROVEDENÍ

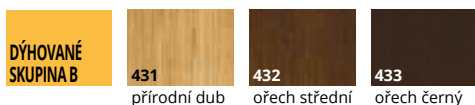

### ZÁRUBNĚ

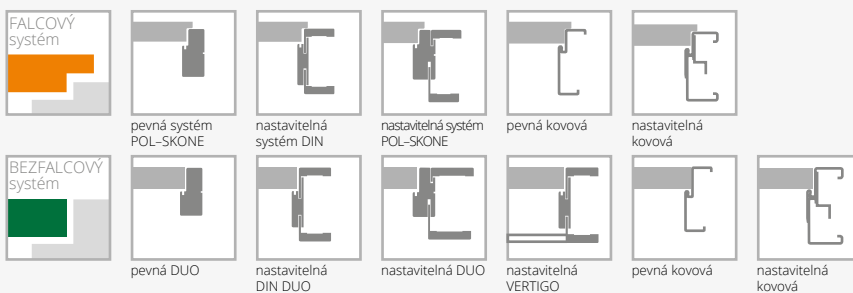

### VYBAVENÍ

STANDARDNÍ	DOPLŇKOVÉ (za příplatek)
sklo matně bílé/hnědé nebo hladké čiré o tloušťce 4 mm	rozměr „100“
jednobodový zámek, rozteč 72 mm (falcový systém) nebo magnetický (bezfalcový systém) zadlabaný, na klíč (rozteč 90 mm), na vložku (rozteč 85 mm) nebo pro koupelnový knoflík (rozteč 90 mm)	třetí závěs v křídle:
závěsy: typ Z – pro zárubeň systému DIN, typ O – pro kovovou zárubeň („60“-„90“ – 3 ks), typ C – pro dřevěnou zárubeň nebo skrytý DUO chrom satén („60“-„80“ – 2 ks, „90“ – 3 ks)	typ C pro šířku „60“-„80“ krytý DUO pro šířku „60“-„80“
nelze použít dveřní zavírač	dveře vyšší 2140 mm (bezfalcový systém)
nelze použít padací práh	čiré tvrzené sklo o tloušťce 4 mm

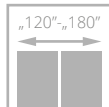
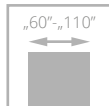

# ESPINA



Dveře jsou zhotoveny z **dřevěného rámu** obloženého dvěma hladkými HDF deskami s přírodní dýhou. Standardní výplň tvoří plná dřevotřísková deska. Vzor W01 má tvrzené bílé matné sklo s tloušťkou 6 mm nebo laminované černé sklo s tloušťkou 8,5 mm.



dveře ESPINA, vzor 00, zárubeň nastavitelná SYSTÉM DIN

skládání dýhy



dveře ESPINA, vzor 00, zárubeň SYSTÉM DIN

**NOVÉ VZORY**



**VERZE** W00 W01 W01 W02

**BAREVNÉ PROVEDENÍ**

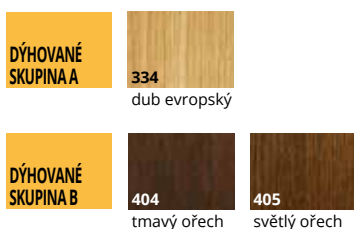

**ZÁRUBĚ**

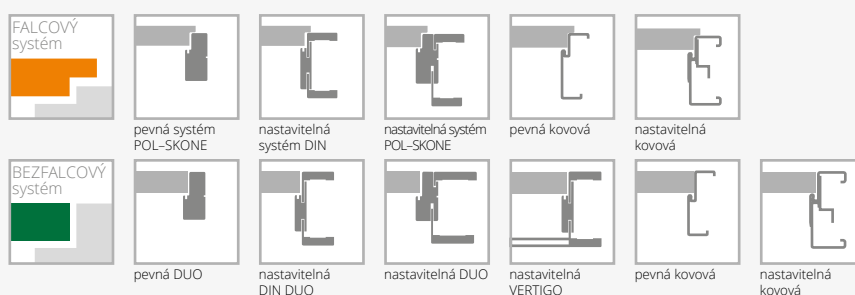

**VYBAVENÍ**

STANDARDNÍ	DOPLŇKOVÉ (za příplatek)
tvrze sklo matné bílé o tloušťce 6 mm	rozměr „100“
laminované sklo 44.2 o tloušťce 8.5 mm v černém odstínu	rozměr „110“ (týká se verze W00, W02)
jednobodový zámek, rozteč 72 mm (falcový systém) nebo magnetický (bezfalcový systém) zadlabaný, na klíč (rozteč 90 mm), na vložku (rozteč 85 mm) nebo pro koupelňový knoflík (rozteč 90 mm)	třetí závěs v křídle: typ K, typ C, typ M pro šířku „60“-„80“ krytý DUO pro šířku „60“-„80“
závěsy: typ Z – pro zárubeň systému DIN, typ O – pro kovovou zárubeň („60“-„90“ – 3 ks), typ C – pro dřevěnou zárubeň nebo skrytý DUO	rám (umožňující samostatné zkrácení do 50 mm) (netýká se verze W01)
chrom satén („60“-„80“ – 2 ks, „90“ – 3 ks)	rám (umožňující samostatné zkrácení do 90 mm) (netýká se verze W01)
	zesílení pod dveřní zavírač
	ochrana spodní části rámu proti nadměrnému působení vlhkosti (netýká se křídla s ventilačním seříznutím)
	dveře vyšší 2100 mm (falcový systém), 2140 mm (bezfalcový systém)
	dveře vyšší 2200 mm (falcový systém), 2240 mm (bezfalcový systém)
	ventilační seříznutí (verze W00, W02)
	ventilační seříznutí (verze W01)

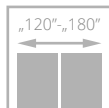
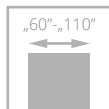

# DECO LUX s rámečkem Soft

Dveře jsou zhotoveny z **dřevěného rámu** obloženého dvěma hladkými HDF deskami s přírodní dýhou. Standardní výplň tvoří vrstva se strukturou „medová plástev“.



profil rámečku



spojování lišt pod úhlem 45°

dveře DECO LUX, vzor 00, zárubeň nastavitelná systém DIN



dveře DECO LUX, vzor 00, zárubeň systém DIN



**VERZE** 00 02 03SD 04 05

**BAREVNÉ PROVEDENÍ**



**ZÁRUBNĚ**

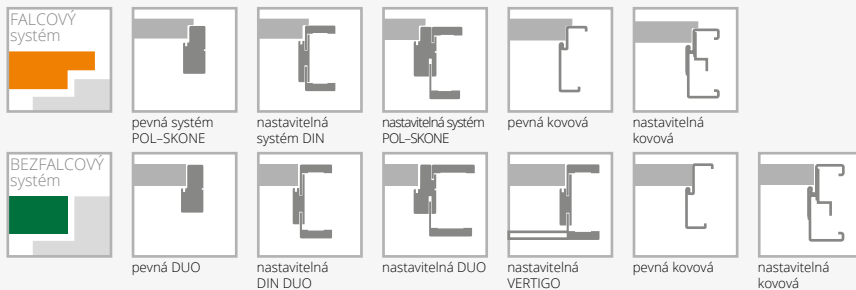

**VYBAVENÍ**

<b>STANDARDNÍ</b>	<p>ráh (umožňující samostatné zkrácení do 50 mm)</p> <p>ráh (umožňující samostatné zkrácení do 90 mm)</p> <p>zesílení pod dveřní zavírač</p> <p>ochrana spodní části rámu proti nadměrnému působení vlhkosti (netýká se křídla s ventilačním seříznutím)</p> <p>dveře vyšší 2100 mm (falcový systém), 2140 mm (bezfalcový systém)</p> <p>dveře vyšší 2200 mm (falcový systém), 2240 mm (bezfalcový systém)</p> <p>ventilační seříznutí</p> <p>tvrzeňé sklo</p> <p>verze 02, 04, 05</p> <p>čiré tvrzené sklo o tloušťce 4 mm</p> <p>možnost objednání dveří DECO LUX v III. třídě mechanické odolnosti</p> <p style="text-align: right;">po konzultaci s obchodním oddělením</p>
<p>sklo matné bílé nebo hladké čiré o tloušťce 4 mm</p> <p>verze 03SD: tvrzené sklo matné bílé</p> <p>jednobodový zámeček, rozteč 72 mm (falcový systém) nebo magnetický (bezfalcový systém) zadlabaný, na klíč (rozteč 90 mm), na vložku (rozteč 85 mm) nebo pro koupelňový knoflík (rozteč 90 mm)</p> <p>závěsy: typ Z – pro zárubeň systému DIN, typ O – pro kovovou zárubeň („60“-„90“ – 3 ks), typ D – pro dřevěnou zárubeň (kolekce DÝHOVANÉ Skupina A), typ C – pro dřevěnou zárubeň (kolekce DÝHOVANÉ Skupina B, C), nebo skrytý DUO chrom satén („60“-„80“ – 2 ks, „90“ – 3 ks)</p> <p><b>DOPLŇKOVÉ (za příplatek)</b></p> <p>rozměr „100“ (vzhled zasklení stejně jako u „90“)</p> <p>rozměr „110“ (vzhled zasklení stejně jako u „90“)</p> <p>výplň z děrované dřevotřískové desky</p> <p>výplň z pině dřevotřískové desky (vhodné použít 3 panty na křídle)</p> <p>třetí závěs v křídle:</p> <p>typ D, typ C pro šířku „60“-„80“</p> <p>krytý DUO pro šířku „60“-„80“</p>	

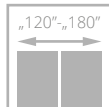
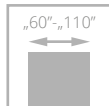

# ETIUDA LUX



Dveře jsou zhotoveny z **dřevěného rámu** obloženého dvěma hladkými HDF deskami s přírodní dýhou. Rám má svislou kresbu. Standardní výplň tvoří vrstva se strukturou „medová plástev“ ve verzích A01, A02, A03, B0, plná dřevotřískica ve verzích B1, B2, B3.



dekorační hliníkové lišty

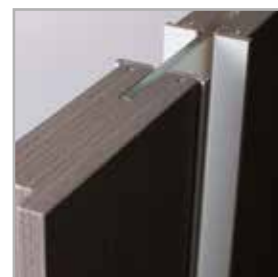

horní hrana křídla bez falce

dveře ETIUDA LUX, vzor A01, zárubeň nastavitelná systém DIN



dveře ETIUDA LUX, vzor A02, zárubeň nastavitelná systém DIN



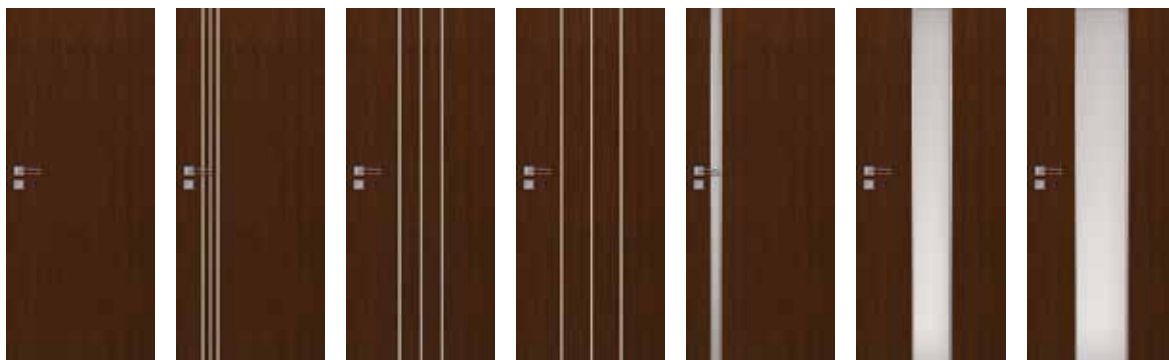

**VERZE**

B0 B1 B2 B3 A01 A02 A03

**BAREVNÉ  
PROVEDENÍ**

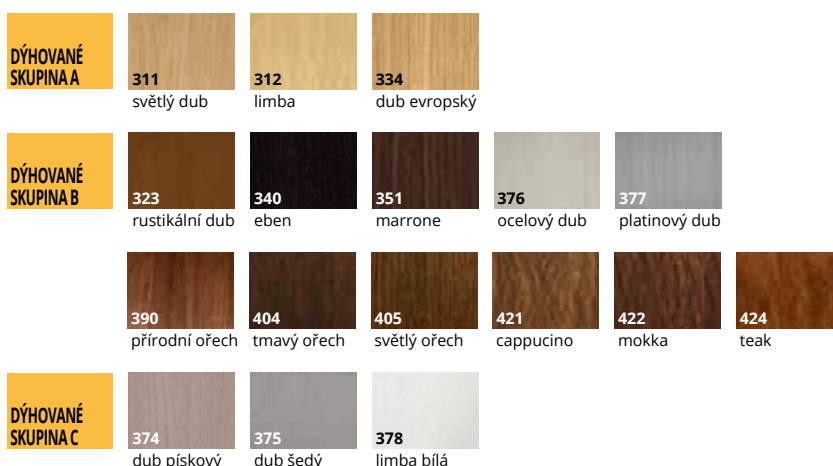

**ZÁRUBNĚ**



**VYBAVENÍ**

**STANDARDNÍ**

tvrzené sklo matné bílé/hnědé tloušťka 6 mm

šířka zasklení ve verzi A01 – 54 mm; A02 – 205 mm, A03 – 276 mm

jednobodový zámeček, rozteč 72 mm (falcový systém) nebo magnetický (bezfalcový systém) zadlabaný, na klíč (rozteč 90 mm), na vložku (rozteč 85 mm) nebo pro koupelňový knoflík (rozteč 90 mm)

závěsy: typ Z – pro zárubeň systému DIN, typ O – pro kovovou zárubeň („60“-„90“ – 3 ks), typ D – pro dřevěnou zárubeň (kolekce DÝHOVANÉ Skupina A), typ C – pro dřevěnou zárubeň (kolekce DÝHOVANÉ Skupina B, C), nebo skrytý DUO chrom satén („60“-„80“ – 2 ks, „90“ – 3 ks)

**DOPLŇKOVÉ (za příplatek)**

rozměr „100“

rozměr „110“ (týká se verze B1, B2, B3)

výplň z plně dřevotřískové desky (verze B0, A01, A02, 03) (vhodné použít 3 panty na křídle)

třetí závěs v křídle:

typ D, typ C pro šířku „60“-„80“

krytý DUO pro šířku „60“-„80“

rám (umožňující samostatné zkrácení do 50 mm) (týká se verze B0)

rám (umožňující samostatné zkrácení do 90 mm) (týká se verze B0)

zesílení pod dveřní závirač (netýká se verze A01, A02, A03)

ochrana spodní části rámu proti nadměrnému působení vlhkosti (netýká se křídla s ventilačním seříznutím) (netýká se verze A01, A02, A03)

dveře vyšší 2100 mm (falcový systém), 2140 mm (bezfalcový systém) (verze B0-B3)

dveře vyšší 2200 mm (falcový systém), 2240 mm (bezfalcový systém) (verze B0-B3)

ventilační seříznutí (týká se verze B0, B1, B2, B3)

ventilační seříznutí A01 v šířce „60“ – „100“

ventilační seříznutí A02, A03 v šířce „70“ – „100“

tvrzené sklo o tloušťce 6 mm v odstínu grafit nebo bezbarvé čiré

posuvné provedení (netýká se verze A01)

str. 98-103

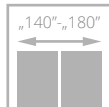
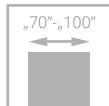

# FORTIMO LUX



dveře FORTIMO LUX, vzor W03, zárubeň nastavitelná systém DIN

Dveře jsou zhotoveny z **dřevěného rámu** obloženého dvěma hladkými HDF deskami s přírodní dýhou. Panely mají svislou kresbu.



zasklení, panel



spojování lišt pod úhlem 45°



dveře FORTIMO LUX, vzor W03S1, zárubeň nastavitelná SYSTÉM VERTIGO



VERZE

W01

W01S1

W03

W03S1

## BAREVNÉ PROVEDENÍ



## ZÁRUBNĚ

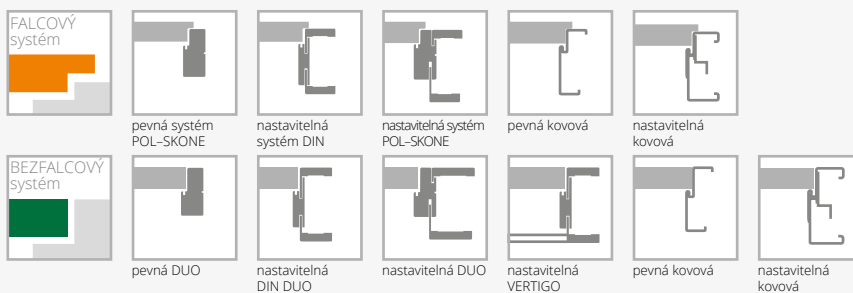

## VYBAVENÍ

### STANDARDNÍ

tvrdé sklo matné bílé o tloušťce 4 mm  
 jednobodový zámek, rozteč 72 mm (falcový systém) nebo magnetický (bezfalcový systém) zadlabaný, na klíč (rozteč 90 mm), na vložku (rozteč 85 mm) nebo pro koupelnový knoflík (rozteč 90 mm)  
 závěsy: typ Z – pro zárubeň systému DIN, typ O – pro kovovou zárubeň („60“-„90“ – 3 ks), typ C – pro dřevěnou zárubeň nebo skrytý DUO chrom satén („70“-„80“ – 2 ks, „90“ – 3 ks)

### DOPLŇKOVÉ (za příplatek)

rozměr „100“  
 třetí závěs v křídle:  
 typ C pro šířku „70“-„80“  
 krytý DUO pro šířku „70“-„80“  
 ventilační seříznutí  
 tvrdé sklo hnědé, grafit nebo bezbarvé čiré o tloušťce 4 mm

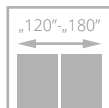
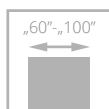

# INTERSOLID, INTERSOLID SOFT

Dveře jsou zhotoveny z **dřevěného rámu** obloženého dvěma profilovanými HDF deskami s přírodní dýhou. Rám a frézované výplně mají svislou kresbu.



rámeček INTERSOLID



rámeček INTERSOLID Soft

dveře INTERSOLID, vzor 03, zárubeň nastavitelná systém DIN



dveře INTERSOLID, vzor 06 (dveře vlevo), vzor 06 S8 (dveře vpravo), zárubeň nastavitelná systém DIN



**VERZE** 01 01 S6 02 02 S6 03 03 S6 04 04 S8 05



**VERZE** 05 S8 06 06 S8 07 07 S10 08 08 S10 09 09 S10

**BAREVNÉ  
PROVEDENÍ**

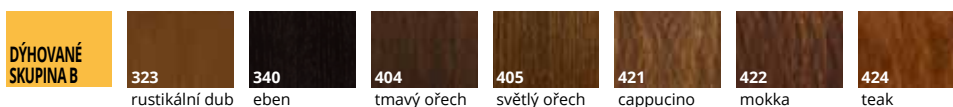

**ZÁRUBĚ**



**VYBAVENÍ**

STANDARDNÍ	DOPLŇKOVÉ (za příplatek)
sklo matné bílé nebo hladké čiré o tloušťce 4 mm	rozměr „100“
jednobodový zadlabaný zámek rozteč 72 mm na klíč nebo vložku nebo pro koupelnový knoflík	třetí závěs v křídle:
závěsy: typ Z – pro zárubeň systému DIN, typ O – pro kovovou zárubeň („60“-„90“ – 3 ks), typ C – pro dřevěnou zárubeň („60“-„80“ – 2 ks, „90“ – 3 ks)	typ C pro šířku „60“-„80“
	ochrana spodní části rámu proti nadměrnému působení vlhkosti (netýká se křidel s ventilačním seříznutím)
	ventilační seříznutí
	tvrzené sklo matné bílé nebo bezbarvé čiré o tloušťce 4 mm

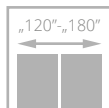
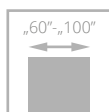

# INTERSOLID II



dveře INTERSOLID II, vzor 01 S6, zárubeň nastavitelná systém DIN

Dveře jsou zhotoveny z **dřevěného rámu** obloženého dvěma profilovanými HDF deskami s přírodní dýhou. Rám a frézované výplně mají svislou kresbu.



dřevěná dělicí příčka



profil křídla



dveře INTERSOLID II, vzor 01, nastavitelná zárubeň



**VERZE** 01 01 S6 02 02 S6 03 03 S6 04 04 S8 05



**VERZE** 05 S8 06 06 S8 07 07 S10 08 08 S10 09 09 S10

## BAREVNÉ PROVEDENÍ

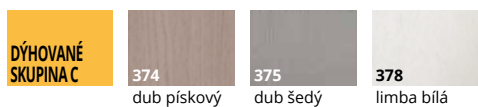
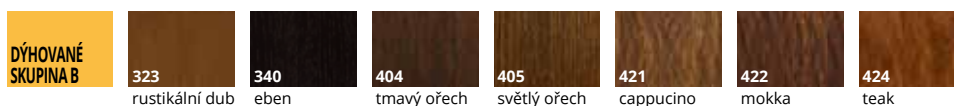

## ZÁRUBĚ



## VYBAVENÍ

STANDARDNÍ	DOPLŇKOVÉ (za příplatek)
sklo matné bílé nebo hladké čiré o tloušťce 4 mm	rozměr „100“
jednobodový zadlabaný zámek rozteč 72 mm na klíč nebo vložku nebo pro koupelnový knoflík	třetí závěs v křídle:
závěsy: typ Z – pro zárubeň systému DIN, typ O – pro kovovou zárubeň („60“–„90“ – 3 ks), typ C – pro dřevěnou zárubeň („60“–„80“ – 2 ks, „90“ – 3 ks)	typ C pro šířku „60“–„80“
	ochrana spodní části rámu proti nadměrnému působení vlhkosti (netýká se křídel s ventilačním seříznutím)
	ventilační seříznutí
	dubový práh lakovaný pro jednokřídlé dveře
	tvrdé sklo matné bílé nebo bezbarvé čiré o tloušťce 4 mm

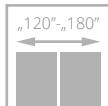
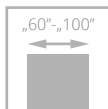

# VITTORIA-W



Dveře jsou zhotoveny z **dřevěného rámu** obloženého dvěma hladkými HDF deskami s přírodní dýhou. Rám a frézované výplně mají svislou kresbu. Standardní výplň tvoří vrstva se strukturou „medová plástev“.



profil ozdobné lišty VITTORIA-W



profil rámečku VITTORIA-W

dveře VITTORIA-W, vzor 01S16, zárubeň nastavitelná systém DIN



dveře VITTORIA-W, vzor 01S10, zárubeň nastavitelná systém DIN





VERZE

00

01S6\*

01S10\*

\*netýká se šířky „60“

## BAREVNÉ PROVEDENÍ

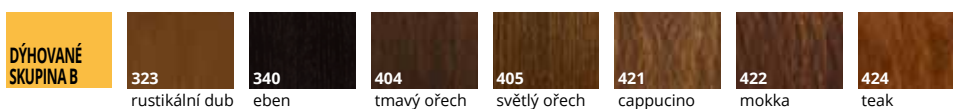

## ZÁRUBĚ



pevná systém  
POL-SKONE



nastavitelná  
systém DIN



nastavitelná systém  
POL-SKONE



pevná kovová

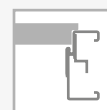

nastavitelná  
kovová

## VYBAVENÍ

### STANDARDNÍ

sklo matné bílé nebo hladké čiré o tloušťce 4 mm

jednobodový zadlabaný zámek rozteč 72 mm na klíč nebo vložku nebo pro koupelnový knoflík

závěsy: typ Z – pro zárubeň systému DIN, typ O – pro kovovou zárubeň („60“-„90“ – 3 ks), typ D – pro dřevěnou zárubeň (kolekce DÝHOVANÉ Skupina A), typ C – pro dřevěnou zárubeň (kolekce DÝHOVANÉ Skupina B), („60“-„80“ – 2 ks, „90“ – 3 ks)

### DOPLŇKOVÉ (za příplatek)

rozměr „100“

výplň z děrované dřevotřískové desky

výplň z plně dřevotřískové desky (vhodné použít 3 panty na křídle)

třetí závěs v křídle:

typ D, typ C pro šířku „60“-„80“

rám (umožňující samostatné zkrácení do 50 mm)

rám (umožňující samostatné zkrácení do 90 mm)

zesílení pod dveřní zavírač

ochrana spodní části rámu proti nadměrnému působení vlhkosti (netýká se křidel s ventilačním seříznutím)

ventilační seříznutí

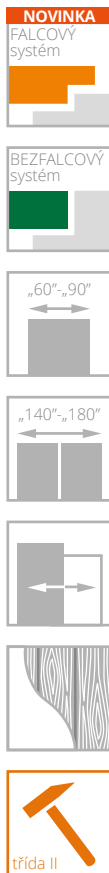

# PASSO

Možnost objednání křídla s nastavitelnou zárubní DIN nebo DIN DUO v povrchu s **vodorovnou kresbou** za cenu standardního kompletu. Tato možnost platí pouze pro povrchy 254, 255, 257, 298, 299.

Dveře jsou zhotoveny z **dřevěného rámu** obloženého dvěma hladkými HDF deskami s přírodní dýhou nebo povrchem LAMISTONE CPL či SILKSTONE. Rám má svislou orientaci dekoru (u povrchů ve verzi H je dekor orientován vodorovně), panely mají vodorovnou kresbu dekoru. **Povrch křídla má vodorovnou orientaci dekoru. Na zárubních je dekor orientován svisle.**



spojení rámu, panelů a skleněné tabule



horní hrana křídla bez falce

dveře PASSO, vzor W05, zárubeň nastavitelná systém DIN DUO



dveře PASSO, vzor W03 (dveře vlevo), W02 (dveře vpravo) zárubeň nastavitelná DUO



**VERZE**

W01

W02

W03

W04

W05

W06

W07

**BAREVNÉ  
PROVEDENÍ**

<b>LAMISTONE CPL</b>	<b>258</b> bílá	<b>260</b> bílý dub	<b>263</b> ořech premium	<b>265</b> wenge	<b>289</b> šedá	<b>531</b> antracit	<b>250</b> dub terra	<b>NOVINKA</b> <b>243</b> dub delano	<b>NOVINKA</b> <b>244</b> černá
	<b>SILKSTONE</b>	<b>254</b> antracit Royal H	<b>255</b> polský jasan H	<b>256</b> světlý nugát V	<b>257</b> světlý nugát H	<b>276</b> polský dub	<b>292</b> kaštan Royal	<b>293</b> antracit Royal	<b>294</b> jasan Royal
	<b>295</b> merbau Royal	<b>296</b> polský jasan	<b>297</b> nugát Royal	<b>298</b> merbau Royal H	<b>299</b> jasan Royal H				
<b>DÝHOVANÉ SKUPINA A</b>	<b>312</b> limba	<b>334</b> dub evropský							
<b>DÝHOVANÉ SKUPINA B</b>	<b>340</b> eben	<b>376</b> ocelový dub	<b>377</b> platinový dub	<b>404</b> tmavý ořech	<b>405</b> světlý ořech	<b>421</b> cappucino	<b>422</b> mokka	<b>424</b> teak	

**ZÁRUBĚ**

<b>FALCOVÝ systém</b>				
	pevná systém POL-SKONE	nastavitelná systém DIN	nastavitelná systém POL-SKONE	
<b>BEZFALCOVÝ systém</b>				
	pevná DUO	nastavitelná DIN DUO	nastavitelná DUO	nastavitelná VERTIGO

**VYBAVENÍ**

**STANDARDNÍ**

sklo matné bílé/hnědé nebo hladké čiré o tloušťce 4 mm  
 verze W06, W07 tvrzené sklo matné bílé tloušťka 4 mm  
 jednobodový zámek, rozteč 72 mm (falcový systém) nebo magnetický (bezfalcový systém) zadlabaný, na klíč (rozteč 90 mm), na vložku (rozteč 85 mm) nebo pro koupelnový knoflík (rozteč 90 mm)  
 závěsy: typ Z – pro zárubeň systému DIN, typ O – pro kovovou zárubeň („70 - 90“ – 3 ks), typ C – pro dřevěnou zárubeň nebo kryty DUO („70“- „80“ – 2 ks, „90“ – 3 ks)  
 nelze použít dveřní zavírač  
 nelze použít padací práh

**DOPLŇKOVÉ (za příplatek)**

třetí závěs v křídle:  
 typ Z, typ O pro šířku „70“-„80“  
 krytý DUO pro šířku „70“-„80“  
 ventilační seříznutí  
 čiré tvrzené sklo o tloušťce 4 mm

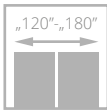
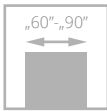

# CALYPSO



dveře CALYPSO, vzor W01, zárubeň nastavitelná systém DIN DUO

Dveře jsou zhotoveny z **dřevěného rámu** obloženého dvěma hladkými HDF deskami s přírodní dýhou. Panely mají vodorovnou kresbu a povrch s hlubokou strukturou dřeva.



struktura panelu, zasklení



zárubeň DIN DUO, lišty spojované pod úhlem 45°



dveře CALYPSO, vzor W05 (dveře vlevo), vzor W03 (dveře vpravo), zárubeň nastavitelná DUO



**VERZE** W01 W02 W03 W04 W05

**BAREVNÉ  
PROVEDENÍ**

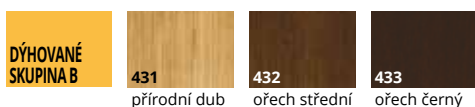

**ZÁRUBĚ**



**VYBAVENÍ**

STANDARDNÍ	DOPLŇKOVÉ (za příplatek)
sklo matně bílé/hnědé nebo hladké čiré o tloušťce 4 mm	třetí závěs v křídle:
magnetický zadlabací zamek, na klíč (rozteč 90 mm), na vložku (rozteč 85 mm) nebo pro koupelnový knoflík (rozteč 90 mm)	krytý DUO pro šířku „60“-„80“
závěsy: skrytý DUO chrom satén pro bezfalcový systém („60“-„80“ – 2 ks, „90“ – 3 ks)	ventilační seříznutí
nelze použít dveřní závirač	
nelze použít padací práh	

BEZFALCOVÝ  
systém

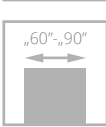

# SABIA



dveře SABIA, vzor W02, zárubeň nastavitelná systém DIN DUO

Dveře jsou zhotoveny z **dřevěného rámu** obloženého dvěma hladkými HDF deskami s přírodní dýhou. Panely mají vodorovnou kresbu a povrch s hlubokou strukturou dřeva.



hluboká struktura dřeva



magnetický zámek v bezfalcovém systému



dveře SABIA, vzor W01 (dveře vlevo), vzor W02 (dveře vpravo), zárubeň nastavitelná DUO



VERZE

W01

W02

W03

### BAREVNÉ PROVEDENÍ



431  
přírodní dub



432  
ořech střední

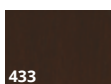

433  
ořech černý

### ZÁRUBNĚ



pevná DUO



nastavitelná  
DIN DUO



nastavitelná DUO



nastavitelná  
VERTIGO

### VYBAVENÍ

#### STANDARDNÍ

sklo matné bílé/hnědé nebo hladké čiré o tloušťce 4 mm

magnetický zadlabací zamek, na klíč (rozteč 90 mm),  
na vložku (rozteč 85 mm) nebo pro koupelnový knoflík  
(rozteč 90 mm)

závěsy: skrytý DUO chrom satén pro bezfalcový systém  
(„60“ - „80“ - 2 ks, „90“ - 3 ks)

nelze použít dveřní zavírač

nelze použít padací práh

#### DOPLŇKOVÉ (za příplatek)

třetí závěs v křídle:

krytý DUO pro šířku „60“ - „80“

ventilační seříznutí

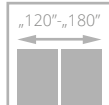
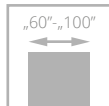

# ESTATO LUX



Dveře jsou zhotoveny z **dřevěného rámu** obloženého dvěma hladkými HDF deskami s přírodní dýhou. Standardní výplň tvoří plná dřevotřísková deska. Vzory A01, A02, A03 mají tvrzené sklo v bílé matné barvě s tloušťkou 6 mm nebo laminované černé sklo s tloušťkou 8,5 mm. Ve falcovém systému má horní hrana dveří falc.



dveře ESTATO LUX, vzor A01, zárubeň nastavitelná systém DIN

černé sklo



dveře ESTATO LUX, vzor A01, zárubeň nastavitelná DIN DUO



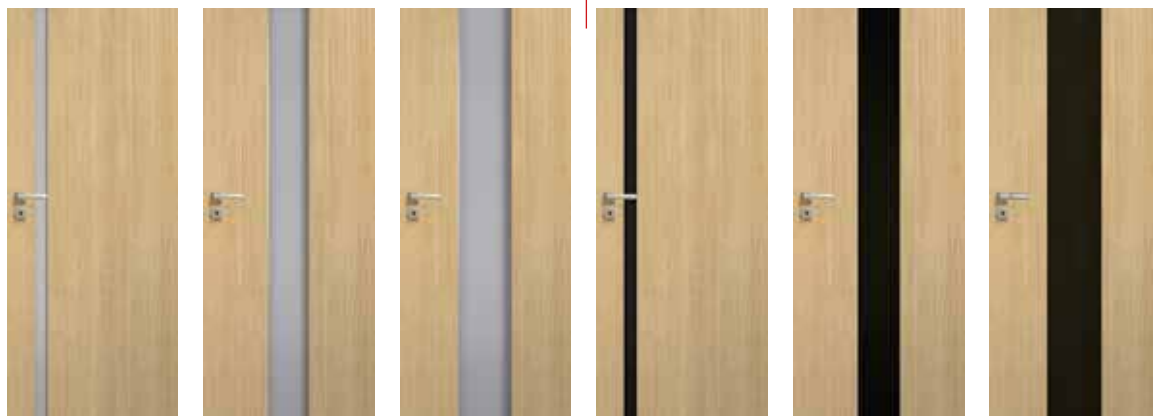

VERZE A01 A02 A03 A01 černé sklo A02 černé sklo A03 černé sklo

BAREVNÉ PROVEDENÍ



ZÁRUBNĚ

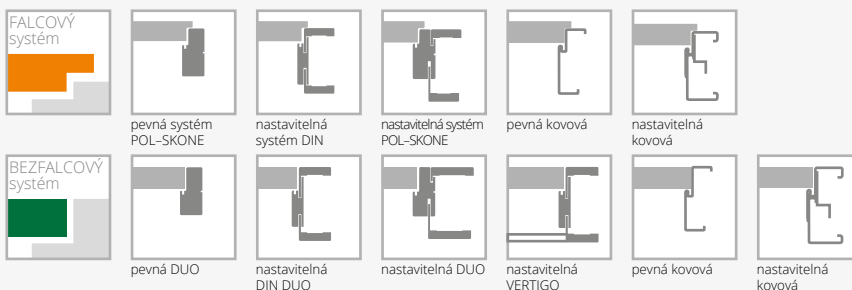

VYBAVENÍ

STANDARDNÍ	DOPLŇKOVÉ (za příplatek)
tvrdé sklo matné bílé/hnědé o tloušťce 6 mm (vzor A01-54 mm, A02-205 mm, A03-276 mm)	rozměr „100“
laminované sklo 44.2 o tloušťce 8.5 mm v černém odstínu	třetí závěs v křídle: typ C pro šíř. „60“-„70“
jednobodový zámek, rozteč 72 mm (falcový systém) nebo magnetický (bezfalcový systém) zadlabaný, na klíč (rozteč 90 mm), na vložku (rozteč 85 mm) nebo pro koupelnový knoflík (rozteč 90 mm)	krytý DUO pro šířku „60“-„70“
závěsy: typ Z – pro zárubeň systému DIN, typ O – pro kovovou zárubeň, („60“-„90“ – 3 ks), typ C – pro dřevěnou zárubeň nebo skrytý DUO chrom satén („60“-„70“ – 2 ks, „80“-„90“ – 3 ks)	vzor A01, A02, A03 dveře vyšší 2140 mm (bezfalcový systém)
nelze použít dveřní zavírač	vzor A01, A02, A03 dveře vyšší 2240 mm (bezfalcový systém)
	ventilační seříznutí (netýká se verze A02, A03)
	ventilační seříznutí A01 v šířce „60“ – „100“
	ventilační seříznutí A02, A03 v šířce „70“ – „100“
	tvrdé sklo o tloušťce 6 mm v odstínu grafit nebo bezbarvé čiré
	posuvné provedení (netýká se verze A01)

# POSUVNÝ SYSTÉM – DVEŘE POSUVNÉ DO STAVEBNÍHO POUZDRA

## VYBAVENÍ

úchyt U4 (chrom – satén)  
kartáčky k systému  
výroba samostatného křídla do sys. posuvného  
hákový zámek s blokádou WC či WK  
kazety pro systém posuvných dveří k zabudování do zdi\*  
úchyty pro posuvné dveře do pouzdra str. 144  
zpomalovač SP60\*\* pro jednokřídle  
zpomalovač SP60\*\* pro dvoukřídle

DVEŘE POSUVNÉ DO POUZDRA  
PRAVÉ – LEVÉ SYMETRICKÉ s blokádou

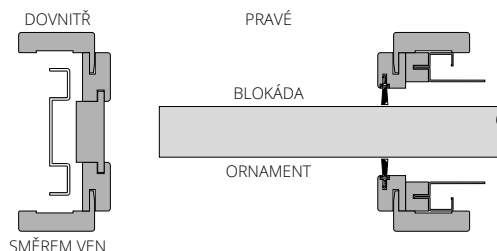

jednoduchá kazeta (100 nebo 125 mm)

rozměry křídel
„60“ (G/60)
„70“ (G/70)
„80“ (G/80)
„90“ (G/90)
„100“ (G/100)
příplatky
za synchronizační systém (současné otevření) ve dvoukřídlových dveřích

Lze zhotovit asymetricky dělenou zárubeň – po konzultaci  
s obchodním oddělením.

dvojitá kazeta (100 nebo 125 mm)

rozměry křídel
„60“+„60“ (GG/60)
„70“+„70“ (GG/70)
„80“+„80“ (GG/80)
„90“+„90“ (GG/90)
doplňkový sortiment
bílý kartáček SB 01
černý kartáček SB 03

\*kazety pro systém posuvných dveří k zabudování do zdi (minimální tloušťka jednoduché nebo dvojitě kazety včetně opláštění G/K je: 100 mm u plochých křídel; 125 mm u křídel s výzdobou a křídel zasklených pomocí rámečků)

\*\*Použití zpomalovače SP60 k systému ukrytému ve stěně:

- jednokřídle dveře šířka „60“ – „100“  
- dvoukřídle dveře šířka „60“ + „60“ – „90“ + „90“ bez synchronizace současného zavírání křídel nebo pro dvoukřídle „80“ + „80“ – „90“ + „90“ dveřím se synchronizací současného zavírání křídel.

Vzhledem k systému montáže zpomalovače SP60 nelze použít ve dveřích:  
ETIUDA/ETIUDA LUX – A02, A03; SEMPRE VERSE – W05;  
PASSO, CALYPSO, SÁBIA, ESTADO/ESTATO LUX – A02, A03; PRADO



dveře v POSUVNÉM SYSTÉMU DO STAVEBNÍHO POUZDRA

# SYSTÉM K ZABUDOVÁNÍ DO ZDI

Cena systému pro zabudování = cena vybraného křídla + cena kazety + cena za sadu k zabudování pro jednokřídlé dveře ukryté ve stěně podle následující tabulky.  
Cena systému pro zabudování DUO = cena vybraného křídla + cena kazety + cena za sadu k zabudování pro jednokřídlé dveře ukryté ve stěně podle následující tabulky.

Zárubeň pro jednokřídlé dveře do pouzdra o tloušťce 100 mm I  
Pro křídla: ARCO, ETIUDA, ETIUDA LUX, MODERN, INTERSOLID II, SEMPRE, SEMPRE ALU, SEMPRE LUX, SEMPRE ONDA, SEMPRE INSERTO, SEMPRE VERSE, SEMPRE SENSE, FORTIMO, FORTIMO LUX, SONATA, TRENDY, ESTADO.  
Pro křídla: INTER-AMBER, IMPULS, SIMPLE, CLASSIC, CLASSIC LUX, FIORD, DECO LUX, SUBLIME, NORTE, HAPTIC, ESTADO LUX, TIARA, CAMBIO, DECO, ESPINA, MONA.

jednokřídlé dveře	ECO TOP	NOVINKA UNI MAT PLUS	STŘÍKANÉ bílá 000*	pro laminované HIGH TOP LAMISTONE CPL SILKSTONE	DÝHOVANÉ	SKUPINA A	SKUPINA B	SKUPINA C
	rozsah v mm 100-106							

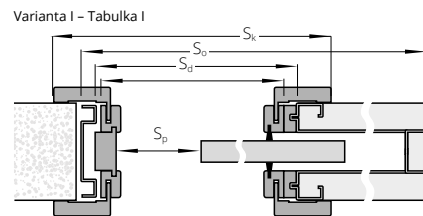

Zárubeň pro jednokřídlé dveře do pouzdra o tloušťce 125 mm (plně nebo zasklené verze). II  
Pro křídla: ARCO, INTER-AMBER, IMPULS, ETIUDA, ETIUDA LUX, DECO, SIMPLE, CLASSIC, CLASSIC LUX, FIORD, CAMBIO, MODERN, SEMPRE, SEMPRE ALU, SEMPRE ONDA, SEMPRE LUX, SEMPRE INSERTO, SEMPRE VERSE, SEMPRE SENSE, INTERSOLID SOFT, INTERSOLID II, FORTIMO, FORTIMO LUX, SONATA, SUBLIME, ESTADO LUX, TRENDY, ESTADO, NORTE, VILANO, HAPTIC, TIARA, VERTIGO, DECO LUX, ESPINA, MONA.

jednokřídlé dveře	ECO TOP	NOVINKA UNI MAT PLUS	STŘÍKANÉ bílá 000*	pro laminované HIGH TOP LAMISTONE CPL SILKSTONE	DÝHOVANÉ	SKUPINA A	SKUPINA B	SKUPINA C
	rozsah v mm 125-320							

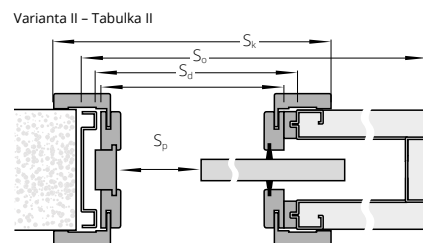

Zárubeň pro jednokřídlé dveře do pouzdra o tloušťce 125 mm (křídla s výzdobou). III  
Pro křídla: VITTORIA, INTERSOLID, NOSTRE, INVERNO

jednokřídlé dveře	ECO TOP	STŘÍKANÉ bílá 000*	pro laminované HIGH TOP LAMISTONE CPL SILKSTONE	DÝHOVANÉ	SKUPINA A	SKUPINA B	SKUPINA C
	rozsah v mm 125-300						

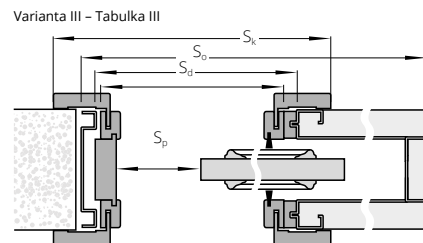

Zárubeň pro jednokřídlé dveře do pouzdra o tloušťce 100 mm IV  
Pro křídla: PASSO, CALYPSO, SABIA, PRADO

jednokřídlé dveře	pro laminované LAMISTONE CPL SILKSTONE	SKUPINA A	SKUPINA B	SKUPINA C
	rozsah v mm 100-106			

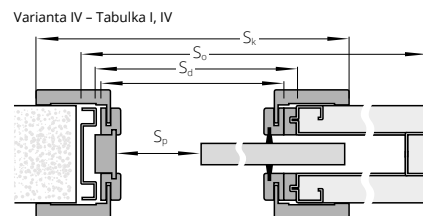

Zárubeň pro jednokřídlé dveře do pouzdra o tloušťce 125 mm V  
Pro křídla: PASSO, CALYPSO, SABIA, PRADO

jednokřídlé dveře	pro laminované LAMISTONE CPL SILKSTONE	SKUPINA A	SKUPINA B	SKUPINA C
	rozsah v mm 125-320			

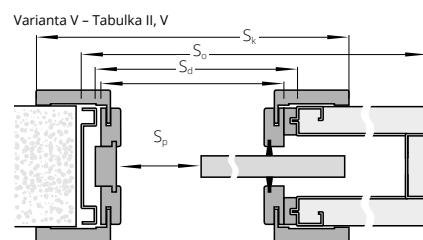

šířka	jednokřídlé dveře Rozměry na vnější straně: křídla (Ssb, Hsb), dveří (Sd, Hd)							dvoukřídlé dveře Rozměry na vnější straně: křídla (Ssb, Hsb), dveří (Sd, Hd)						
-------	---	--	--	--	--	--	--	--	--	--	--	--	--	--

TABULKA I, II, III  
NETÝKÁ SE PASSO, CALYPSO, SABIA, PRADO

typ	Ssb	Sd	So	Sk	Sp	Sop	typ	Ssb	Sd	So	Sk	Sp	Sop
„60“	644	645	670	1321	530	745	„60“+„60“	1288	1291	1325	2595	1105	1391
„70“	744	745	770	1521	630	845	„70“+„70“	1488	1491	1525	2995	1305	1591
„80“	844	845	870	1721	730	945	„80“+„80“	1688	1691	1725	3395	1505	1791
„90“	944	945	970	1921	830	1045	„90“+„90“	1888	1891	1925	3795	1705	1991
„100“	1044	1045	1070	2121	930	1145							
VÝŠKA							Hsb	Hd	Ho	Hk	Hp	Hop	
							1985	1993	2020	2065	1971	2043	

TABULKA IV, V  
MODELÝ PASSO, CALYPSO, SABIA, PRADO

typ	Ssb	Sd	So	Sk	Sp	Sop	typ	Ssb	Sd	So	Sk	Sp	Sop
„60“	625	645	670	1321	530	785	„60“+„60“	1250	1291	1325	2595	1105	1431
„70“	725	745	770	1521	630	885	„70“+„70“	1450	1491	1525	2995	1305	1631
„80“	825	845	870	1721	730	985	„80“+„80“	1650	1691	1725	3395	1505	1831
„90“	925	945	970	1921	830	1085	„90“+„90“	1850	1891	1925	3795	1705	2031
„100“	1025	1045	1070	2121	930	1185							
VÝŠKA							Hsb	Hd	Ho	Hk	Hp	Hop	
							1985	1993	2020	2065	1971	2063	

## PŘÍPLATKY

pro dvoukřídlé
šířka „100“
lišty DUO
lišty spojené pod úhlem 90°

Ssb – šířka na vnější straně křídla  
Sd – šířka na vnější straně zárubně  
So – šířka montážního otvoru zárubně  
Sk – šířka na vnější straně kazety  
Sp – průchozí šířka  
Sop – šířka po vnější straně lišty  
Hsb – výška na vnější straně křídla  
Hd – výška na vnější straně zárubně  
Ho – výška montážního otvoru zárubně  
Hk – výška na vnější straně kazety  
Hp – výška průchodu  
Hop – výška na vnější straně lišty

\*odstíny vzorníku RAL a NCS (kromě metalických) – příplatek podle tabulky barev u jednotlivých modelů.

# POSUVNÝ SYSTÉM NA STĚNU

## VYBAVENÍ SYSTÉM NA STĚNU

standard:  
mosazný podélný úchyt chrom-satén (U4) str. 144

volitelně:  
úchyty nebo hákový zámek  
zpomalovač SP60\* pro jednokřídlé str. 144  
zpomalovač SP60\* pro dvoukřídlé  
zpomalovač BIAS pro jednokřídlé  
zpomalovač BIAS pro dvoukřídlé

\*Použití zpomalovače SP60 k systému na stěnu:

- jednokřídlé dveře šířky „60 – 100“

- dvoukřídlé dveře šířky „60+60“ – „90+90“

Vzhledem k systému montáže zpomalovače SP60 nelze použít ve dveřích:

ETIUDA / ETIUDA LUX – A02, A03; SEMPRE VERSE – W05;

PASSO , CALYPSO , SABIA , ESTADOESTATO LUX – A02, A03; PRADO

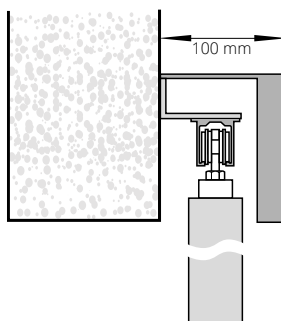

**posuvný  
nástěnný systém**  
(krycí lišta  
z MDF provedená  
v barvě křídla)

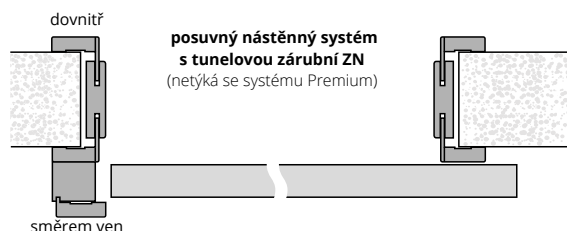

**posuvný nástěnný systém  
s tunelovou zárubní ZN**  
(netýká se systému Premium)

Ve skleněných dveřích ornament zvenku, ve dveřích se zámkem blokáda zevnitř.

U dvoukřídlých dveří: pravých – zámek v pravém křídle; levých – zámek v levém křídle.

## DĚLKY KRYCÍCH LIŠŤ PRO NÁSTĚNNÝ SYSTÉM

„60“ – 1795 mm	„60+60“ – 3448 mm*
„70“ – 1795 mm	„70+70“ – 3448 mm*
„80“ – 1795 mm	„80+80“ – 3448 mm*
„90“ – 2045 mm	„90+90“ – 3948 mm*
„100“ – 2295 mm	

\* krycí lišta je spojena ze dvou dílů  
výška krycí lišty je 110 mm



vodicí lišta nástěnného systému



krycí lišta a dojezdový sloupek  
nástěnného systému



dveře v POSUVNÉM SYSTÉMU NA STĚNU

# NÁSTĚNNÝ SYSTÉM

v ceně jsou zahrnuty: vodicí lišta, krycí lišta a dojezdový sloupek\*

jednokřídlé dveře	STRÍKANÉ BÍLÁ 001 RAL 9003**	ECO TOP	NOVINKA	pro laminované	DÝHOVANÉ			
	NCSs0500-N		fólie - imitace dřeva	UNI MAT PLUS	HIGH TOP	SKUPINA A	SKUPINA B	SKUPINA C
				LAMISTONE CPL	SILKSTONE			
				laminát - imitace dřeva				

příplatek k vybranému modelu vnitřního křídla

## PŘÍPLATKY

pro dvoukřídlé  
lišty spojené pod úhlem 90°

\* volitelně verze s obložením stěny („tunelová zárubeň“)  
- cena závisí na tloušťce stěny  
\*\* odstíny vzorníku RAL a NCS - příplatek podle tabulky barev  
Lze zhotovit samotné posuvné křídlo

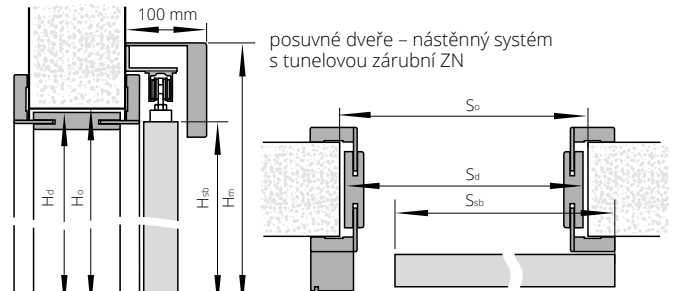
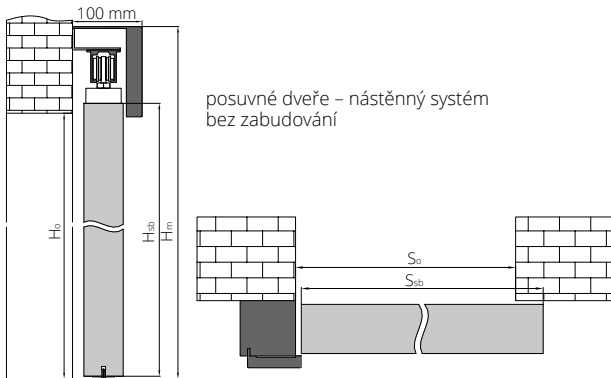

K nástěnnému systému nabízíme tunelovou zárubeň ZN (str. 134)

**Je-li použita tunelová zárubeň s lištami 80 mm je nutno, aby zákazník při montáži seřizl překladovou lištu.**

### ŠÍŘKA

jednokřídlé dveře rozměry na vnější straně křídla (Ssb, Hsb) a montážního otvoru (So, Ho)			dvoukřídlé dveře (bez dojezdového sloupku) rozměry na vnější straně křídla (Ssb, Hsb) a montážního otvoru (So, Ho)		
typ	Ssb	So	typ	Ssb	So
„60“	644	620	„60“+„60“	1288	1240
„70“	744	720	„70“+„70“	1488	1440
„80“	844	820	„80“+„80“	1688	1640
„90“	944	920	„90“+„90“	1888	1840
„100“	1044	1020			

### VÝŠKA

	H <sub>o</sub>	H <sub>sb</sub>	H <sub>m</sub>
	2020	2033	2138

### ŠÍŘKA

jednokřídlé dveře rozměry na vnější straně křídla (Ssb, Hsb) a montážního otvoru (So, Ho)				dvoukřídlé dveře (bez dojezdového sloupku) rozměry na vnější straně křídla (Ssb, Hsb) a montážního otvoru (So, Ho)			
typ	Ssb	So	S <sub>d</sub>	typ	Ssb	So	S <sub>d</sub>
„60“	644	670	650	„60“+„60“	1288	1305	1282
„70“	744	770	750	„70“+„70“	1488	1505	1482
„80“	844	870	850	„80“+„80“	1688	1705	1682
„90“	944	970	950	„90“+„90“	1888	1905	1882
„100“	1044	1070	1050				

### VÝŠKA

	H <sub>o</sub>	H <sub>sb</sub>	H <sub>d</sub>
	2005	2033	1993

### MODELÝ PASSO, CALYPSO, SABIA, PRADO

typ	Ssb	So	typ	Ssb	So
„60“	625	600	„60“+„60“	1250	1220
„70“	725	700	„70“+„70“	1450	1420
„80“	825	800	„80“+„80“	1650	1620
„90“	925	900	„90“+„90“	1850	1820

### VÝŠKA

	H <sub>o</sub>	H <sub>sb</sub>	H <sub>m</sub>
	2030	2040	2145

### MODELÝ PASSO, CALYPSO, SABIA, PRADO

typ	Ssb	So	S <sub>d</sub>	typ	Ssb	So	S <sub>d</sub>
„60“	625	655	633	„60“+„60“	1250	1265	1245
„70“	725	755	733	„70“+„70“	1450	1465	1445
„80“	825	855	833	„80“+„80“	1650	1665	1645
„90“	925	955	933	„90“+„90“	1850	1865	1845

### VÝŠKA

	H <sub>o</sub>	H <sub>sb</sub>	H <sub>d</sub>
	2005	2040	1993

# POSUVNÝ SYSTÉM NA STĚNU PREMIUM

## VYBAVENÍ SYSTÉM NA STĚNU PREMIUM

standard:  
podélný úchyt v barvě chrom-satén (U4) str. 144

volitelně:  
úchyty pro posuvná křídla str. 144

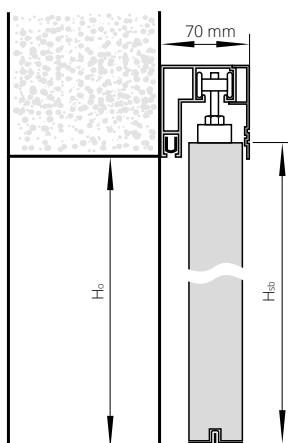

### DĚLKY KRYCÍCH LIŠŤ POSUV. SYSTÉMU PREMIUM

„60“	1800 mm
„70“	1800 mm
„80“	1800 mm
„90“	2000 mm
„60“+„60“	1800 + 1800 mm
„70“+ „70“	1800 + 1800 mm
„80“+„80“	1800 + 1800 mm
„90“+„90“	2000+2000 mm

### ŠÍŘKA

jednokřídlé dveře rozměry na vnější straně křídla (Ssb, Hsb) a montážního otvoru (So, Ho)			dvoukřídlé dveře rozměry na vnější straně křídla (Ssb, Hsb) a montážního otvoru (So, Ho)		
typ	Ssb	So	typ	Ssb	So
„60“	644	620	„60“+„60“	1288	1240
„70“	744	720	„70“+„70“	1488	1440
„80“	844	820	„80“+„80“	1688	1640
„90“	944	920	„90“+„90“	1888	1840

výška: (Hsb) 2033, (Ho) 2020, výška od úrovně podlahy k horní hraně krycí lišty - 2103 mm

### MODELY PASSO, CALYPSO, SABIA, PRADO

typ	Ssb	So	typ	Ssb	So
„60“	625	600	„60“+„60“	1250	1230
„70“	725	700	„70“+„70“	1450	1430
„80“	825	800	„80“+„80“	1650	1630
„90“	925	900	„90“+„90“	1850	1830

výška: (Hsb) 2040, (Ho) 2030, výška od úrovně podlahy k horní hraně krycí lišty - 2110 mm

Hm - výška na vnější straně krycí lišty

Ho - výška montážního otvoru

Hsb - výška na vnější straně křídla

Hd - výška na vnější straně zárubně

So - šířka montážního otvoru

Ssb - šířka na vnější straně křídla

Sd - šířka na vnější straně zárubně



dveře v POSUVNÉM SYSTÉMU NA STĚNU PREMIUM

# POSUVNÝ SYSTÉM NA STĚNU MOVI

NOVINKA



## KONSTRUKCE KŘÍDLA

Dveře jsou zhotoveny z **dřevěného rámu** obloženého dvěma hladkými HDF deskami, které jsou v povrchu ECO TOPM, LAMISTONE CPL, SILKSTONE, laminované, dýhované nebo natřeny ekologickými akrylovými laky z palety RAL a NCS. Standardní výplň tvoří vrstva se strukturou „medová plástev“. Jmenovitá tloušťka křídla je 40 mm.

## POVRCHOVÁ ÚPRAVA KŘÍDLA

Povrch hladký stříkaný, dýhovaný, laminovaný nebo v površích ECO TOP, LAMISTONE CPL, SILKSTONE.

## VYBAVENÍ

### STANDARDNÍ

podélný úchyt chrom-satén (U4)

### DOPLŇKOVÉ

výplň z plně dřevotřískové desky

křídlo nižší o 50 mm

křídlo vyšší o 50 mm

křídlo vyšší o 100 mm

křídlo vyšší o 150 mm

křídlo vyšší o 200 mm



U posuvného systému MOVI nelze vyrobit slepou zárubeň.

Cena kompletního systému MOVI = cena křídla MOVI  
+ cena posuvného systému MOVI

POSUVNÝ SYSTÉM NA STĚNU MOVI

šířka křídla

„70“ - „100“

„110“

## KŘÍDLO PRO POSUVNÝ SYSTÉM MOVI

šířka křídla	NOVINKA		LAMISTONE CPL SILKSTONE	LAMINOVANÉ CPL 0,2 MM	STŘÍKANÉ BÍLÁ 001 RAL 9003	BLACK RAL 9005	DÝHOVANÉ			ESPINA	
	ECO TOP	UNI MAT PLUS					SKUPINA A	SKUPINA B	SKUPINAC	SKUPINA A	SKUPINA B

„70“ - „90“

„100“ - „110“

### zavřené

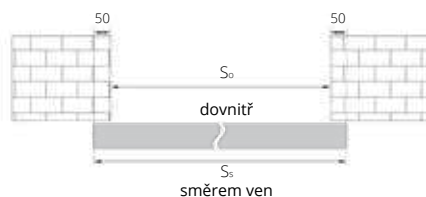

### otevřené (levé dveře)

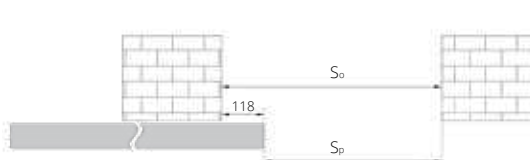

ŠÍŘKA	rozměr		
	S <sub>S</sub>	S <sub>O</sub>	S <sub>P</sub>
„70“	744	644	526
„80“	844	744	626
„90“	944	844	726
„100“	1044	944	826
„110“	1144	1044	926

VÝŠKA	rozměr	
	H <sub>S</sub>	H <sub>O</sub>
křídlo nižší o 50 mm	2040	1980
křídlo standardní	2090	2030
křídlo vyšší o 50 mm	2140	2080
křídlo vyšší o 100 mm	2190	2130
křídlo vyšší o 150 mm	2240	2180
křídlo vyšší o 200 mm	2290	2230

S<sub>S</sub> - šířka křídla  
S<sub>O</sub> - šířka montážního otvoru zárubně  
S<sub>P</sub> - průchozí šířka  
H<sub>O</sub> - výška montážního otvoru zárubně  
H<sub>S</sub> - výška křídla

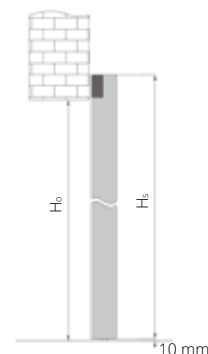

BEZFALCOVÝ  
systém

„60°-„90°

# LUMEN

**Kovová zárubeň LUMEN pevná (str. 116)  
nebo nastavitelná (str. 117).**



dveře LUMEN, vzor I, nastavitelná zárubeň LUMEN

Dveře jsou zhotoveny z tvrzeného skla a jsou dodávané s nastavitelnou zárubní LUMEN, která je nabízena v barevném provedení: ECO TOP, LAMISTONE CPL, SILKSTONE, laminované a dýhované.



klika



závěs



dveře LUMEN, vzor I, nastavitelná zárubeň LUMEN





VERZE

šířka „60“ – „80“

šířka „90“

## NASTAVITELNÁ ZÁRUBEŇ LUMEN (ZL)



ŠÍŘKA

jednokřídlé dveře

typ	S <sub>o</sub>	S <sub>d</sub>	S <sub>s</sub>	S <sub>op</sub>
„60“	700	650	621	750
„70“	800	750	721	850
„80“	900	850	821	950
„90“	1000	950	921	1050

VÝŠKA

H <sub>o</sub>	H <sub>d</sub>	H <sub>s</sub>	H <sub>op</sub>
2010	1993	1967	2043

S<sub>s</sub>, H<sub>s</sub> – rozměry křídla

S<sub>d</sub>, H<sub>d</sub> – rozměry dveří na vnější straně zárubně

S<sub>o</sub>, H<sub>o</sub> – navrhovaný montážní rozměr

S<sub>op</sub> – šířka po vnější straně lišty

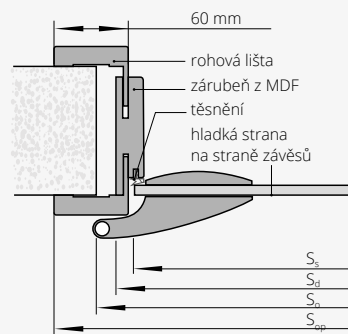

LUMEN	NOVINKA		pro laminované		STŘÍKANÉ BÍLÁ 001 RAL 9003*	DÝHOVANÉ		
	ECO TOP	UNI MAT PLUS	HIGH TOP	LAMISTONE CPL		SKUPINA A	SKUPINA B	SKUPINA C
				SILKSTONE				

stupeň regulace (mm) ZL 75-300

\* Zárubeň Lumen v barvě STŘÍKANÉ jsou pouze s lištami 80mm.  
Není možnost objednat lišty spojené pod úhlem 90°.

## VYBAVENÍ

### STANDARDNÍ

tvrdé sklo bílý satén/hnědý satén/grafit satén nebo bezbarvé čiré o tloušťce 8 mm

ornament na protější straně od závěsů

výška kliky při standardní výšce skleněné tabule – 1040 mm od spodní hrany tabule

### DOPLŇKOVÉ (za příplatek)

ventilační seříznutí

skleněná tabule s nestandardní výškou 1967 mm

reversní elektrický otvírač JIS typ 1710-12AC (v tom protiplech a frézovaný otvor pro elektrický otvírač)

reversní elektrický otvírač BIRA HARTE XS12U 12V AC/DC (v tom protiplech a frézovaný otvor pro elektrický otvírač)

reversní elektrický otvírač z vypínačem BIRA HARTE XS12UW 12V AC/DC (v tom protiplech a frézovaný otvor pro elektrický otvírač)

reversní elektrický otvírač BIRA HARTE XS12R 12V DC (v tom protiplech a frézovaný otvor pro elektrický otvírač)

kování DORMA

podle tabulky

Kování DORMA

hliník  
EV1-Deco 114

hliník nerez  
107

klika + malý zámek + závěsy

klika + WB + závěsy

klika + WC + závěsy

klika - koule + malý zámek + závěsy\*

\* osazení dveří elektrozámkem

WB – pro vložku, WC – pro koupelňový knoflík



# SKLÁDACÍ



Dveřní křídlo je zhotoveno z **dřevěného rámu** obloženého dvěma hladkými HDF deskami, laminovanými a dýhovanými. Standardní výplň tvoří vrstva se strukturou „medová plástev“.



dveře SKLÁDACÍ, vzor 00, zárubeň nastavitelná systém DIN DUO

úchyt



dveře SKLÁDACÍ, vzor 00, nastavitelná zárubeň systém DIN DUO



VERZE

00

00 dvoukřídlové dveře

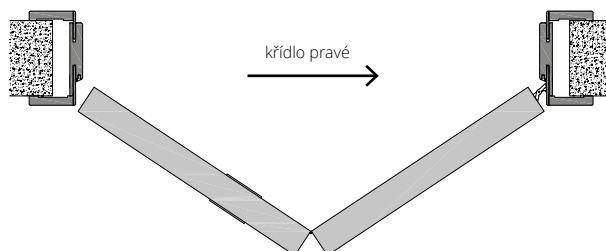
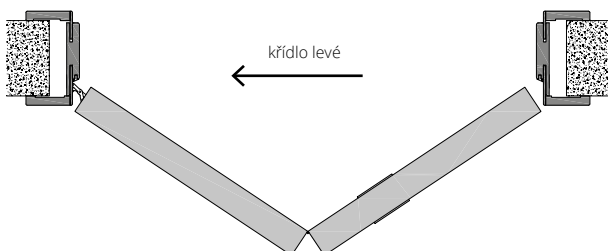
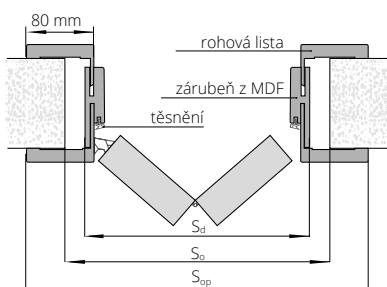

**BAREVNÉ PROVEDENÍ**



\*neplatí pro pevnou zárubeň DUO  
\*\*neplatí pro zárubně nastavitelné DUO

**ZÁRUBNĚ**



**\* UPOZORNĚNÍ! Doporučená výška stavebního otvoru musí být větší o 16 mm (platí pro zárubeň DIN DUO)**

**VYBAVENÍ**

**STANDARDNÍ**

vodící lišta a nastavitelné závěsy skryté v křídle  
závěsy: kryté nastavitelné „60“-„80“ – 2 ks, „90“- 3 ks  
kulatý plastový úchyt

**DOPLŇKOVÉ (za příplatek)**

výplň z děrované dřevotřískové desky  
výplň z plně dřevotřískové desky  
dveře vyšší o 55 mm  
3. skrytý závěs DUO pro křídla o šířce „60“ – „80“  
jednobodový zámek zadlabaný, hákový WB  
úchyty pro skládací dveře

str. 144



dveře ZVUKOTĚSNÉ, vzor 00, zárubeň nastavitelná systém DIN

# ZVUKOTĚSNÉ

Jednokřídlé **ZVUKOTĚSNÉ** dveře ve falcovém systému. Konstrukci křídla tvoří **rám z jehličnatého dřeva** obložený oboustranně HDF deskou. Výplň z plně dřevotřískové desky (typ A) nebo speciální konstrukce POL-SKONE (typ B). Křídlo s padacím těsněním (prahem).

**vzduchová neprůzvučnost:**  
 se dřevěnou zárubní:  
**třída Rw=27 dB (typ A); třída Rw=32 dB (typ B)**  
 s kovovou zárubní:  
**třída Rw=27 dB (typ A); třída Rw=32 dB (typ B)**  
 s nastavitelnou zárubní DIN:  
**třída Rw=27 dB (typ A); třída Rw=37 dB (typ B)**

Jednokřídlé nebo dvoukřídlé **ZVUKOTĚSNÉ DVEŘE DUO** v bezfalcovém systému. Konstrukci křídla tvoří **rám z jehličnatého dřeva** obložený oboustranně HDF deskou. Výplň z plně dřevotřískové desky (typ A) nebo speciální konstrukce POL-SKONE (typ B). Dveře jsou nabízeny v jednokřídlé a dvoukřídlé verzi se dřevěnou zárubní (pevná DUO nebo nastavitelná DUO). Křídlo s padacím těsněním (prahem).

**vzduchová neprůzvučnost:**  
 jednokřídlé i dvoukřídlové dveře typ A – **třída Rw=27 dB**  
 jednokřídlé typ B – **třída Rw=37 dB**  
 dvoukřídlé typ B – **třída Rw=32 dB**  
**třída mechanické odolnosti: 2. třída klasifikace pevnostních požadavků – tj. střední používání**



klika, zámek



standardní spojování lišt pod úhlem 45°



dveře ZVUKOTĚSNÉ, vzor 00, zárubeň nastavitelná systém DIN



VERZE 00

## BAREVNÉ PŘÍKRYTÍ



## ZÁRUBNĚ

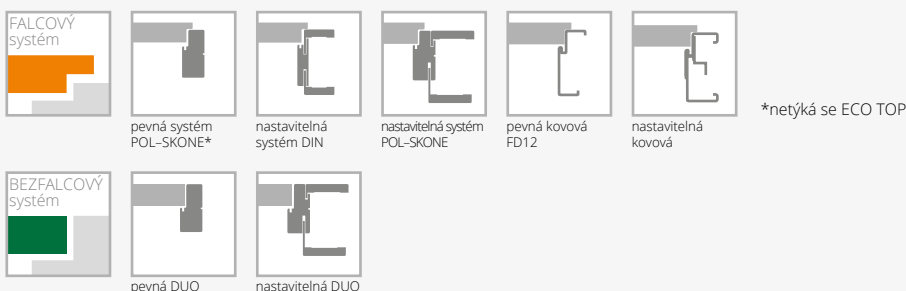

## VYBAVENÍ

### ZVUKOTĚSNĚ

STANDARDNÍ	
jednobodový zadlabaný zámek na klíč nebo vložku	
čepové závěsy nastavitelné - 3 ks	
padací těsnění (práh)	
standardní šířky: „80“, „90“	
DOPLŇKOVÉ (za příplatek)	
doplatek za povrch SILKSTONE CPL	
rozměr „100“	
rozměr „110“	
panikové kování	
dveřní zavírač s horní montáží	str. 143
elektronické zámky	
elektrický zámek (averzní nebo reverzní)	
dekorace (nelze použít intarzií u verze Typ B)	
štítky s kontrolou přístupu	
dveře vyšší o 50 mm nebo 100 mm	
dveře vyšší o 150 mm nebo 200 mm	
dveře vyšší o 250 mm nebo 300 mm (netýká se zárubní DIN)	
dveře vyšší o 350 mm nebo 400 mm (netýká se zárubní DIN)	

### ZVUKOTĚSNĚ DUO

STANDARDNÍ	
krytý závěs (nastavitelný ve 3 rovinách) („60“-„70“ - 2 ks; „80“ - „90“ - 3 ks)	
zámek: jednokřídlé dveře - magnetický na klíč nebo vložku; dveře dvoukřídlé - zámek, na klíč nebo vložku, se zástrčí	
klesající těsnění	
DOPLŇKOVÉ (za příplatek)	
doplatek za povrch SILKSTONE CPL	
dveřní zavírač s horní montáží nebo krytý	
doplňkový zámek, zadlabaný nebo povrchový	
elektromagnetické zámky značek: ASSA ABLOY, DORMA nebo GEZE	
kukátko	
dveře nižší o 50 mm (falcový systém)	
dveře nižší o 55 mm (bezfalcový systém)	
dveře vyšší o 50 mm nebo 100 mm	
dveře vyšší o 150 mm nebo 200 mm	
dveře vyšší o 250 mm nebo 300 mm	
dveře vyšší o 350 mm nebo 400 mm	

**POZOR: dveře jsou dostupné pouze v polské normě (bližší info u obchodních zástupců)**

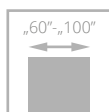

# HIGRO

Dveře v bezfalcovém systému. Konstrukci křídla tvoří polyuretanový rám zesílený překližkou, oboustranně obložený laminátem HPL o tloušťce 2 mm. Výplň tvoří speciální tepelně izolační vložka. Dveře jsou určeny pro použití v obytných budovách, ve veřejných budovách a také v průmyslových a skladových objektech jako vnitřní dveře uzavírající stavební otvor ve vnitřní stěně mezi místnostmi. **Dveře jsou určeny zejména do místností s vyšší relativní vlhkostí vzduchu a vyšší teplotou – např. do sauny či bazénu.**

třída mechanické odolnosti: **2. třída** klasifikace pevnostních požadavků – tj. střední používání odolnost vůči klimatickým vlivům:  
**3. třída** dle PN-EN 12219:2002  
dveře vyrobené podle normy **PN-EN 14351-2:2018**

dveře HIGRO, vzor W02, pevná kovová zárubeň bezfalcová HIGRO



dveře HIGRO, vzor W03, nastavitelná kovová zárubeň bezfalcová HIGRO

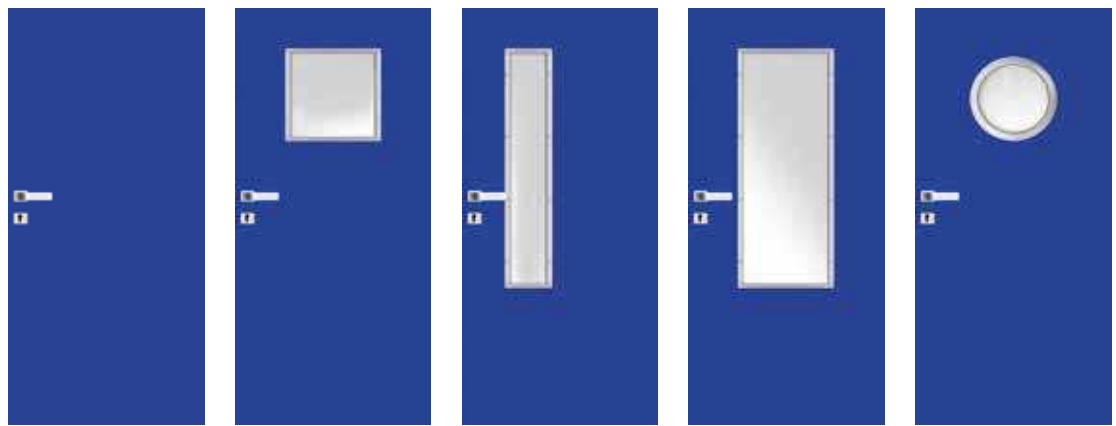

**VERZE** W00 W01 W02 W03 W04

**BAREVNÉ PROVEDENÍ**



**ZÁRUBNĚ**

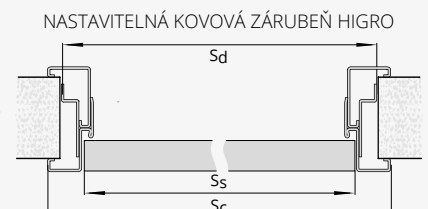
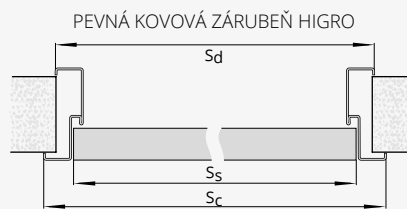

ŠÍŘKA				
typ	S <sub>o</sub>	S <sub>d</sub>	S <sub>s</sub>	S <sub>c</sub>
„60”	685	676	625	702
„70”	785	776	725	802
„80”	885	876	825	902
„90”	985	976	925	1002
„100”	1085	1076	1025	1102
VÝŠKA				
	H <sub>d</sub>	H <sub>s</sub>	H <sub>o</sub>	H <sub>c</sub>
	2073	2040	2080	2088

ŠÍŘKA				
typ	S <sub>o</sub>	S <sub>d</sub>	S <sub>s</sub>	S <sub>c</sub>
„60”	695	689	625	722
„70”	795	789	725	822
„80”	895	889	825	922
„90”	995	989	925	1022
„100”	1095	1089	1025	1122
VÝŠKA				
	H <sub>d</sub>	H <sub>s</sub>	H <sub>o</sub>	H <sub>c</sub>
	2090	2040	2085	2098

S<sub>s</sub> – šířka křídla  
 S<sub>d</sub> – šířka na vnější straně zárubně  
 S<sub>o</sub> – šířka montážního otvoru  
 S<sub>c</sub> – celková šířka zárubně  
 H<sub>s</sub> – výška křídla  
 H<sub>d</sub> – výška dveří na vnější straně zárubně  
 H<sub>o</sub> – výška montážního otvoru  
 H<sub>c</sub> – celková výška zárubně

pro jednokřídlé

rozsah regulace [mm] FD 110-380 („60” – „100”)
standard: bílá (RAL 9016), šedá (RAL 7047), modrá (RAL 5010)
doplatek za 1 dodatkový nerezový pant SIMONSWERK – komplet (spodní i horní část)

**VYBAVENÍ**

STANDARDNÍ	DOPLŇKOVÉ (za příplatek)
zadlabaný zámek s čelem z nerezového plechu	klesající těsnění str. 143
čepové závěsy z nerezové oceli – 2 ks	zesílení pod povrchový dveřní zavírač
zárubeň kovová vyrobená z pozinkovaného plechu tloušťky 1,5 mm v bílé (RAL 9016), šedé (RAL 7047), modré (RAL 5010), antracit (RAL 7024) barvě. Ostatní barvy podle palety RAL dostupné za doplatek – po konzultaci s obchodním oddělením (kromě kovových a perleťových)	panty do kovových zárubní (1 ks) str. 142
	mřížka z nerezové oceli str. 147
	klika Higo a dolní rozeta Higo z nerezové oceli str. 142
	panely z nerezové oceli přilepené dole na křídle nebo ve výšce kliky str. 142
	nastavitelná zárubeň po konzultaci s obchodním oddělením

**POZOR: dveře jsou dostupné pouze v polské normě (bližší info u obchodních zástupců)**

# PEVNÁ ZÁRUBEŇ MDF



ECO TOP	NOVINKA	HIGH TOP
	UNI MAT PLUS	LAMISTONE CPL
		SILKSTONE

jednokřídlé dveře

## PŘÍPLATKY

dvoukřídlé dveře

„100“

„110“

## VOLBA

maskovací lišty LD6 (za příplatek)

**POZOR! zárubně z MDF nejsou nabízeny v stříkané verzi**

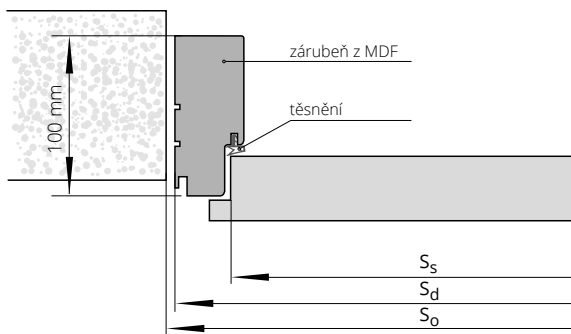

## ŠÍŘKA

jednokřídlé dveře				dvoukřídlé dveře		
typ	S <sub>o</sub>	S <sub>d</sub>	S <sub>s</sub>	typ	S <sub>o</sub>	S <sub>d</sub>
„60“	712	692	620	„60“+„60“	1362	1342
„70“	812	792	720	„60“+„70“	1462	1442
„80“	912	892	820	„60“+„80“ „70“+„70“	1562	1542
„90“	1012	992	920	„60“+„90“ „70“+„80“	1662	1642
				„70“+„90“ „80“+„80“	1762	1742
				„80“+„90“	1862	1842
				„90“+„90“	1962	1942

## VÝŠKA

	H <sub>o</sub>	H <sub>d</sub>	H <sub>s</sub>
	2025	2013	1970

S<sub>s</sub> - šířka křídla  
S<sub>d</sub> - šířka na vnější straně zárubně  
S<sub>o</sub> - šířka montážního otvoru

H<sub>s</sub> - výška křídla  
H<sub>d</sub> - výška dveří na vnější straně zárubně  
H<sub>o</sub> - výška montážního otvoru



# PEVNÁ ZÁRUBEŇ POL-SKONE



pro laminované	STRÍKANÉ bílá 001*	DÝHOVANÉ		
HIGH TOP		SKUPINA A	SKUPINA B	SKUPINA C
LAMISTONE CPL				
SILKSTONE				

jednokřídlé dveře

dvoukřídlé dveře

## PŘÍPLATKY

zárubeň vyšší o 130 mm (v rozměru Hd)

zárubeň vyšší o 230 mm (v rozměru Hd)

„100“

„110“

elektrický zámek averzní JiS typ 1710-12 AC (je s protiplechem a frézováním pod elektrický zámek)\*\*

elektrický zámek averzní BIRA HARTE XS úzký XS12U 12V AC/DC (je s protiplechem a frézováním pod elektrický zámek)\*\*

elektrický zámek averzní s přepínačem BIRA HARTE XS12UW 12V AC/DC (je s protiplechem a frézováním pod elektrický zámek)\*\*

elektrický zámek reverzní BIRA HARTE XS úzký XS12R 12V DC (je s protiplechem a frézováním pod elektrický zámek)\*\*

## VOLBA

maskovací lišty LD6 (za příplatek)

\*ekologické akrylové barvy, odstíny vzorníku RAL a NCS (kromě metalických)  
- příplatek podle tabulky barev (str. 9)

\*\*pro křídla vybavená zámkem ECO Schulte GBS 12

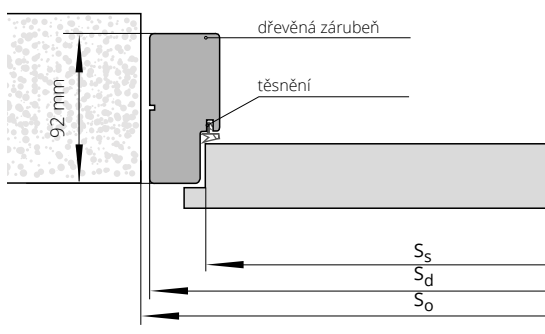

## ŠÍŘKA

jednokřídlé dveře			dvoukřídlé dveře			
typ	S <sub>o</sub>	S <sub>d</sub>	S <sub>s</sub>	typ	S <sub>o</sub>	S <sub>d</sub>
„60“	709	689	618	„60“+„60“	1343	1323
„70“	809	789	718	„60“+„70“	1443	1423
„80“	909	889	818	„60“+„80“ „70“+„70“	1543	1523
„90“	1009	989	918	„60“+„90“ „70“+„80“	1643	1623
				„70“+„90“ „80“+„80“	1743	1723
				„80“+„90“	1843	1823
				„90“+„90“	1943	1923

## VÝŠKA

H <sub>o</sub>	H <sub>d</sub>	H <sub>s</sub>
2025	2013	1970

S<sub>s</sub> - šířka křídla  
S<sub>d</sub> - šířka na vnější straně zárubně  
S<sub>o</sub> - šířka montážního otvoru

H<sub>s</sub> - výška křídla  
H<sub>d</sub> - výška dveří na vnější straně zárubně  
H<sub>o</sub> - výška montážního otvoru

# NASTAVITELNÁ ZÁRUBEŇ SYSTÉM DIN



jednokřídlé dveře	ECO TOP	NOVINKA			UNI MAT PLUS	HIGH TOP
						LAMISTONE CPL
						SILKSTONE
						pro laminované

ZP, rozsah v mm 75-300

jednokřídlé dveře	STŘÍKANÉ bílá 001*	DÝHOVANÉ			BLACK
		SKUPINA A	SKUPINA B	SKUPINA C	

ZP, rozsah v mm 75-300

## PŘÍPLATKY

dvoukřídlé dveře

zárubeň vyšší o 130 mm (v rozměru Hd)

zárubeň vyšší o 230 mm (v rozměru Hd)

„100“

„110“

lišty spojované pod úhlem 90° (týká se lišt verze B)

lišty široké 80 mm

bez příplatku

elektrický zámek averzní JiS typ 1710-12 AC (je s protiplechem a frézováním pod elektrický zámek)\*\*

elektrický zámek averzní BIRA HARTE XS úzký XS12U 12V AC/DC (je s protiplechem a frézováním pod elektrický zámek)\*\*

elektrický zámek averzní s přepínačem XS12UW 12V AC/DC (je s protiplechem a frézováním pod elektrický zámek)\*\*

elektrický zámek reverzní BIRA HARTE XS úzký XS12R 12V DC (je s protiplechem a frézováním pod elektrický zámek)\*\*

zesílení pod dveřní zavírač – ramínkový/s kluznou lištou\*\*\*

horní lišta

str. 138

Lze vyrobit zárubeň s většími rozsahy, než jsou maximální hodnoty uvedené v předchozí tabulce (po konzultaci s obchodním oddělením).  
\*ekologické akrylové barvy, odstíny vzorníku RAL a NCS (kromě metalických) – příplatek podle tabulky barev (str. 9).  
\*\* pro křídla vybavená zámkem ECO Schulte GBS 12, šířka montážního otvoru je zvětšena o 15 mm  
\*\*\* POZOR! Doporučená výška montážního otvoru byla zvětšena o 16 mm.

Verze A: 60 mm (není určeno pro stříkané)

Verze B: 80 mm

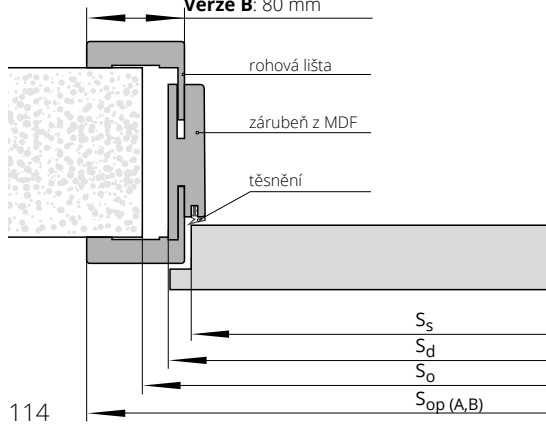

## ŠÍŘKA

typ	jednokřídlé dveře					dvoukřídlé dveře				
	S <sub>o</sub>	S <sub>d</sub>	S <sub>s</sub>	S <sub>opA</sub>	S <sub>opB</sub>	typ	S <sub>o</sub>	S <sub>d</sub>	S <sub>opA</sub>	S <sub>opB</sub>
„60“	700	650	620	750	790	„60“+„60“	1340	1300	1400	1440
„70“	800	750	720	850	890	„60“+„70“	1440	1400	1500	1540
„80“	900	850	820	950	990	„60“+„80“+„70“+„70“	1540	1500	1600	1640
„90“	1000	950	920	1050	1090	„60“+„90“+„70“+„80“	1640	1600	1700	1740
						„70“+„90“+„80“+„80“	1740	1700	1800	1840
						„80“+„90“	1840	1800	1900	1940
						„90“+„90“	1940	1900	2000	2040

## VÝŠKA

H <sub>o</sub>	H <sub>d</sub>	H <sub>s</sub>	H <sub>opA</sub>	H <sub>opB</sub>
2010	1993	1970	2043	2063

# NASTAVITELNÁ ZÁRUBEŇ SYSTÉM POL-SKONE



jednokřídlé dveře	HIGH TOP	DÝHOVANÉ		
	LAMISTONE CPL			
	SILKSTONE	SKUPINA A	SKUPINA B	SKUPINA C
	pro laminované			
ZZ, rozsah v mm 62-391				

## PŘÍPLATKY

zároveň vyšší o 130 mm (v rozměru Hd)
zároveň vyšší o 230 mm (v rozměru Hd)
dvoukřídlé dveře
„100“
„110“
elektrický zámek averzní JiS typ 1710-12 AC (je s protiplechem a frézováním pod elektrický zámek)*
elektrický zámek averzní BIRA HARTE XS úzký XS12U 12V AC/DC (je s protiplechem a frézováním pod elektrický zámek)*
elektrický zámek averzní s přepínačem BIRA HARTE XS12UW 12V AC/DC (je s protiplechem a frézováním pod elektrický zámek)*
elektrický zámek reverzní BIRA HARTE XS úzký XS12R 12V DC (je s protiplechem a frézováním pod elektrický zámek)*
horní lišta

str. 138

Lze vyrobit zárubně s většími rozsahy, než jsou maximální hodnoty uvedené v předchozí tabulce (po konzultaci s obchodním oddělením).

\* pro křídla vybavená zámkem ECO Schulte GBS 12, továrně provedené frézování v lištách pro elektrický zámek.

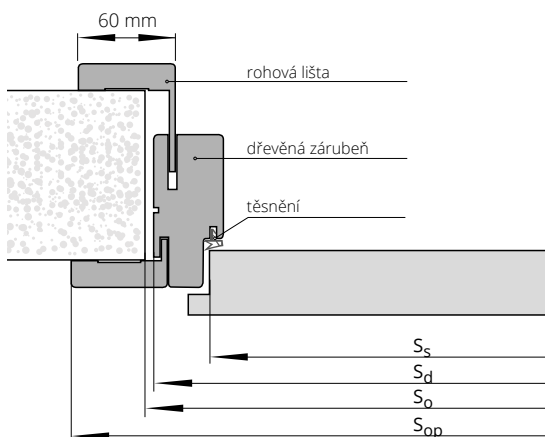

## ŠÍŘKA

typ	jednokřídlé dveře				dvoukřídlé dveře			
	S <sub>o</sub>	S <sub>d</sub>	S <sub>s</sub>	S <sub>op</sub>	typ	S <sub>o</sub>	S <sub>d</sub>	S <sub>op</sub>
„60“	715	695	618	798	„60“+„60“	1350	1330	1433
„70“	815	795	718	898	„60“+„70“	1450	1430	1533
„80“	915	895	818	998	„60“+„80“ „70“+„70“	1550	1530	1633
„90“	1015	995	918	1098	„60“+„90“ „70“+„80“	1650	1630	1733
					„70“+„90“ „80“+„80“	1750	1730	1833
					„80“+„90“	1850	1830	1933
					„90“+„90“	1950	1930	2033

## VÝŠKA

	H <sub>o</sub>	H <sub>d</sub>	H <sub>s</sub>	H <sub>op</sub>
	2030	2016	1970	2067

S<sub>s</sub> – šířka křídla  
S<sub>d</sub> – šířka na vnější straně zárubně  
S<sub>o</sub> – šířka montážního otvoru  
S<sub>op</sub> – šířka po vnější straně lišty

H<sub>s</sub> – výška křídla  
H<sub>d</sub> – výška dveří na vnější straně zárubně  
H<sub>o</sub> – výška montážního otvoru  
H<sub>op</sub> – výška na vnější straně lišty

# PEVNÁ KOVOVÁ ZÁRUBEŇ LUMEN



Určená pro celoskleněné dveře LUMEN.  
Záruběň vyrobená z plechu o tloušťce 1.5 mm.

## BAREVNÉ PŘEVEDENÍ

Záruběň lakovaná práškovou barvou.  
Standardní barvy: bílá (RAL 9003), černá (RAL 9005), bílá (RAL 9016), šedá (RAL 7047), hnědá (RAL 8014), béžová (RAL 1001), grafit (RAL 7024). Ostatní barvy dle vzorníku RAL (mimo metalických a perleťových) nabízeny za příplatek – po konzultaci s obchodním oddělením.



jednokřídlé dveře	
typ záruběň	„60“±„90“
FD12 LUMEN	

## PŘÍPLATKY

adaptace na elektrický zámek

elektrický zámek averzní JiS typ 1710-12 AC (je s protiplechem)

elektrický zámek averzní BIRA HARTE XS úzký XS12U 12V AC/DC (je s protiplechem)

elektrický zámek averzní s přepínačem BIRA HARTE XS úzký XS12UW 12V AC/DC (je s protiplechem)

elektrický zámek reverzní BIRA HARTE XS úzký XS12R 12V DC (je s protiplechem)

U zárubní vybavených elektrickým otvíračem je nezbytné zvětšit montážní otvor o další 5 mm.

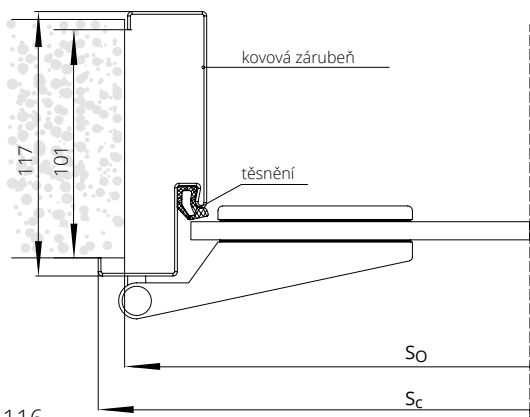

## ŠÍŘKA FD12 LUMEN

jednokřídlé dveře				
typ	So	Sd	Sc	Ss
„60“	681	671	697	617
„70“	781	771	797	717
„80“	881	871	897	817
„90“	981	971	997	917

## VÝŠKA

	Hd	Ho	Hc	Hs
	2055	2060	2068	2017

Sd - šířka na vnější straně záruběň  
So - šířka montážního otvoru  
Sc - celková šířka záruběň  
Ss - šířka křídla

Hd - výška dveří na vnější straně záruběň  
Ho - výška montážního otvoru  
Hc - celková výška záruběň  
Hs - výška křídla

# NASTAVITELNÁ KOVOVÁ ZÁRUBEŇ LUMEN



Určená pro celoskleněné dveře LUMEN.  
Zárubeň vyrobená z plechu o tloušťce 1.5 mm.

#### BAREVNÉ PROVEDENÍ

Zárubeň lakovaná práškovou barvou.  
Standardní barvy: bílá (RAL 9003), černá (RAL 9005), bílá (RAL 9016), šedá (RAL 7047), hnědá (RAL 8014), béžová (RAL 1001), grafit (RAL 7024). Ostatní barvy dle vzorníku RAL (mimo metalických a perleťových) nabízeny za příplatek – po konzultaci s obchodním oddělením.



jednokřídlé dveře

ZO, rozsah v mm, 95-365

#### PŘÍPLATKY

dodatečná regulace ZOx k falcové obložkové zárubni (umožňuje obložit stěnu o šířce až 635 mm)

adaptace na elektrický zámek

elektrický zámek averzní JiS typ 1710-12 AC (je s protiplechem)

elektrický zámek averzní BIRA HARTE XS úzký XS12U 12V AC/DC (je s protiplechem)

elektrický zámek averzní s přepínačem BIRA HARTE XS úzký XS12UW 12V AC/DC (je s protiplechem)

elektrický zámek reverzní BIRA HARTE XS úzký XS12R 12V DC (je s protiplechem)

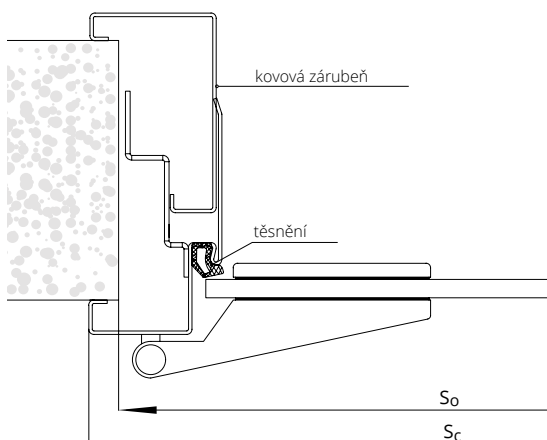

#### ŠÍŘKA FD61 LUMEN

jednokřídlé dveře

typ	So	Sd	Sc	Ss
„60“	690	685	717	617
„70“	790	785	817	717
„80“	890	885	917	817
„90“	990	985	1017	917

#### VÝŠKA

Hd	Ho	Hc	Hs
2062	2065	2078	2017

Sd - šířka na vnější straně zárubně  
So - šířka montážního otvoru  
Sc - celková šířka zárubně  
Ss - šířka křídla

Hd - výška dveří na vnější straně zárubně  
Ho - výška montážního otvoru  
Hc - celková výška zárubně  
Hs - výška křídla

# PEVNÁ KOVOVÁ ZÁRUBEŇ DIAGONAL SYSTÉM POL-SKONE

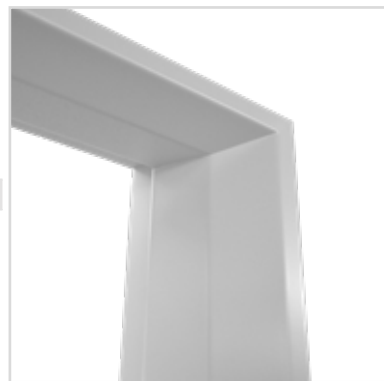

## BAREVNÉ PROVEDENÍ

Zárubeň lakovaná práškovou barvou.  
Standardní barvy: bílá (RAL 9016), bílá (RAL 9003)  
šedá (RAL 7047), hnědá (RAL 8014), béžová  
(RAL 1001), grafit (RAL 7024), černá (RAL 9005).  
Ostatní barvy dle vzorníku RAL (mimo metalických  
a perleťových) nabízeny za příplatek – po konzultaci  
s obchodním oddělením.

jednokřídlé dveře		dvoukřídlé dveře	
„60“÷„90“	„100“ ÷ „110“	„120“÷„150“	„160“÷„200“

FD15 tloušťka plechu 1,5 mm

## PŘÍPLATKY

zároveň vyšší o 130 mm (v rozměru Hd)
zároveň vyšší o 230 mm (v rozměru Hd)
zesílení pod povrchový dveřní zavírač
adaptace na elektrický zámek
elektrický zámek averzní JiS typ 1710-12 AC (je s protiplechem)*
elektrický zámek averzní BIRA HARTE XS úzký XS12U 12V AC/DC (je s protiplechem)*
elektrický zámek averzní s přepínačem BIRA HARTE XS úzký XS12UW 12V AC/DC (je s protiplechem)*
elektrický zámek reverzní BIRA HARTE XS úzký XS12R 12V DC (je s protiplechem)*

\*pro křídla vybavená zámkem ECO Schulte GBS 12

Zárubeň je zhotovena z ocelového plechu nejvyšší jakosti o tloušťce 1,5 mm

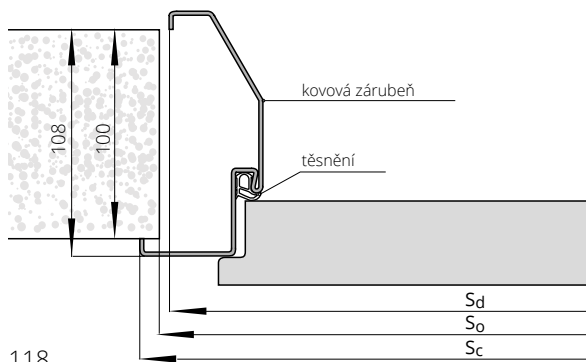

ŠÍŘKA	jednokřídlé dveře		
	typ	S <sub>o</sub>	S <sub>d</sub>
„60“	703	694	720
„70“	803	794	820
„80“	903	894	920
„90“	1003	994	1020
„100“	1103	1094	1120
„110“	1203	1194	1220

VÝŠKA	H <sub>o</sub>	H <sub>c</sub>	H <sub>d</sub>
	2019	2028	2015

S<sub>d</sub> – šířka na vnější straně zárubně  
S<sub>o</sub> – šířka montážního otvoru  
S<sub>c</sub> – celková šířka zárubně

H<sub>d</sub> – výška dveří na vnější straně zárubně  
H<sub>o</sub> – výška montážního otvoru  
H<sub>c</sub> – celková výška zárubně

# NASTAVITELNÁ KOVOVÁ ZÁRUBEŇ DIAGONAL SYSTÉM POL-SKONE



## BAREVNÉ PROVEDENÍ

Zárubeň lakovaná práškovou barvou.  
Standardní barvy: bílá (RAL 9016), bílá (RAL 9003)  
šedá (RAL 7047), hnědá (RAL 8014), béžová  
(RAL 1001), grafit (RAL 7024), černá (RAL 9005).  
Ostatní barvy dle vzorníku RAL (mimo metalických  
a perleťových) nabízeny za příplatek – po konzultaci  
s obchodním oddělením.

jdnokřídle dveře		dvoukřídle dveře	
„60“÷„90“	„100“ ÷ „120“	„120“÷„150“	„160“÷„200“

D0, rozsah v mm 125-365

## PŘÍPLATKY

zárubeň vyšší o 130 mm (v rozměru Hd)
zárubeň vyšší o 230 mm (v rozměru Hd)
zesílení pod povrchový dveřní zavírač
adaptace na elektrický zámek
elektrický zámek averzní JiS typ 1710-12 AC (je s protiplechem)*
elektrický zámek averzní BIRA HARTE XS úzký XS12U 12V AC/DC (je s protiplechem)*
elektrický zámek averzní s přepínačem BIRA HARTE XS úzký XS12UW 12V AC/DC (je s protiplechem)*
elektrický zámek reverzní BIRA HARTE XS úzký XS12R 12V DC (je s protiplechem)*

\*pro křídla vybavená zámkem ECO Schulte GBS 12

Zárubeň je zhotovena z ocelového plechu nejvyšší jakosti  
o tloušťce 1,5 mm

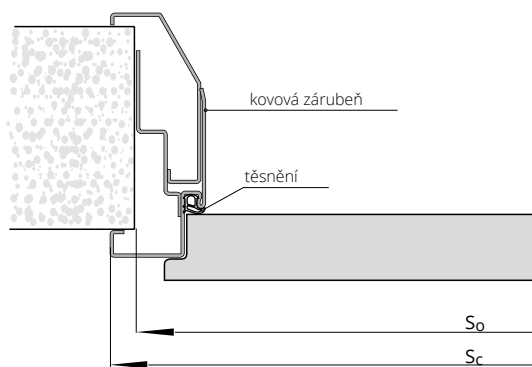

ŠÍŘKA	jdnokřídle dveře	
	So	Sc
typ		
„60“	692	720
„70“	792	820
„80“	892	920
„90“	992	1020
„100“	1092	1120
„110“	1192	1220

VÝŠKA	Ho	Hc
	2015	2028

So - šířka montážního otvoru  
Sc - celková šířka zárubně

Ho - výška montážního otvoru  
Hc - celková výška zárubně  
Hop - výška na vnější straně lišty

# PEVNÁ KOVOVÁ ZÁRUBEŇ SYSTÉM POL-SKONE



## BAREVNÉ PŘEVEDENÍ

Zárubeň lakovaná práškovou barvou.  
Standardní barvy: bílá (RAL 9016), bílá (RAL 9003) šedá (RAL 7047), hnědá (RAL 8014), béžová (RAL 1001), grafit (RAL 7024), černá (RAL 9005). Ostatní barvy dle vzorníku RAL (mimo metalických a perleťových) nabízeny za příplatek – po konzultaci s obchodním oddělením.

jednokřídlé dveře		dvoukřídlé dveře	
„60“±„90“	„100“ ± „110“	„120“±„150“	„160“±„200“
FD14 malá			
FD12 velká			

## PŘÍPLATKY

- zárubeň vyšší o 130 mm (v rozměru Hd)
- zárubeň vyšší o 230 mm (v rozměru Hd)
- práh z nerezové oceli k zárubni FD12 – 1 kus
- zesílení pod povrchový dveřní zavírač
- adapce na elektrický zámek
- elektrický zámek averzní JIS typ 1710-12 AC (je s protiplechem)\*
- elektrický zámek averzní BIRA HARTE XS úzký XS12U 12V AC/DC (je s protiplechem)\*
- elektrický zámek averzní s přepínačem BIRA HARTE XS úzký XS12UW 12V AC/DC (je s protiplechem)\*
- elektrický zámek reverzní BIRA HARTE XS úzký XS12R 12V DC (je s protiplechem)\*

\*pro křídla vybavená zámkem ECO Schulte GBS 12  
U zárubni vybavených elektrickým otvíračem je nezbytné zvětšit montážní otvor pro zárubně FD12 o další 5 mm, pro FD14 o 10 mm.

ŠÍŘKA FD14				ŠÍŘKA FD12			
jednokřídlé dveře		dvoukřídlé dveře		jednokřídlé dveře		dvoukřídlé dveře	
typ	S <sub>o</sub>	S <sub>d</sub>	S <sub>c</sub>	typ	S <sub>o</sub>	S <sub>d</sub>	S <sub>c</sub>
„60“	676	636	700	„120“	1328	1288	1352
„70“	776	736	800	„130“	1478	1438	1502
„80“	876	836	900	„140“	1528	1488	1552
„90“	976	936	1000	„150“	1578	1538	1602
„100“	1076	1036	1100	„160“	1678	1638	1702
„110“	1176	1136	1200	„170“	1728	1688	1752
				„180“	1778	1738	1802
				„190“	1878	1838	1902
				„200“	1928	1888	1952

VÝŠKA	H <sub>d</sub>	H <sub>o</sub>	H <sub>c</sub>	VÝŠKA	H <sub>d</sub>	H <sub>o</sub>	H <sub>c</sub>
		1986	1996		2018		2005

Zárubeň je zhotovena z ocelového plechu nejvyšší jakosti o tloušťce 1,5 mm (FD12) nebo 1,2 mm (FD14)

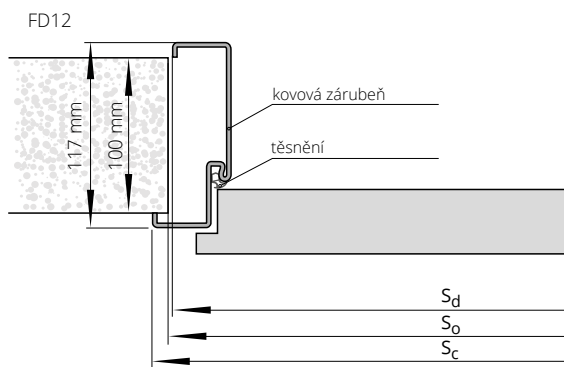
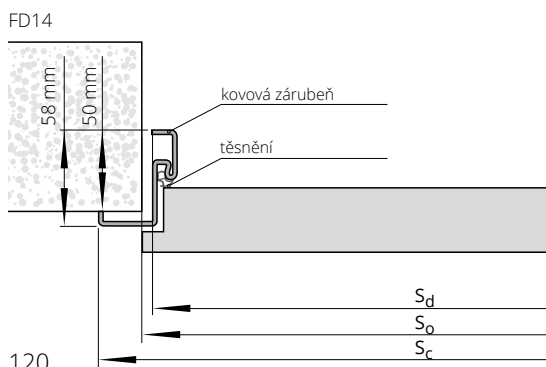



# NASTAVITELNÁ KOVOVÁ ZÁRUBEŇ SYSTÉM POL-SKONE



## BAREVNÉ PROVEDENÍ

Zárubeň lakovaná práškovou barvou.  
Standardní barvy: bílá (RAL 9016), bílá (RAL 9003)  
šedá (RAL 7047), hnědá (RAL 8014), béžová  
(RAL 1001), grafit (RAL 7024), černá (RAL 9005).  
Ostatní barvy dle vzorníku RAL (mimo  
metalických a perletových) nabízeny za příplatek  
- po konzultaci s obchodním oddělením.

jednokřídlé dveře		dvoukřídlé dveře	
„60“÷„90“	„100“÷„110“	„120“÷„150“	„160“÷„200“

ZO, rozsah v mm 95÷365

## PŘÍPLATKY

zárubeň vyšší o 130 mm (v rozměru Hd)
zárubeň vyšší o 230 mm (v rozměru Hd)
zesílení pod povrchový dveřní zavírač
adaptace na elektrický zámek
elektrický zámek averzní JIS typ 1710-12 AC (je s protiplechem)*
elektrický zámek averzní BIRA HARTE XS úzký XS12U 12V AC/DC (je s protiplechem)*
elektrický zámek averzní s přepínačem BIRA HARTE XS úzký XS12UW 12V AC/DC (je s protiplechem)*
elektrický zámek reverzní BIRA HARTE XS úzký XS12R 12V DC (je s protiplechem)*

Zárubeň je zhotovena z ocelového plechu  
nejvyšší jakosti o tloušťce 1,5 mm

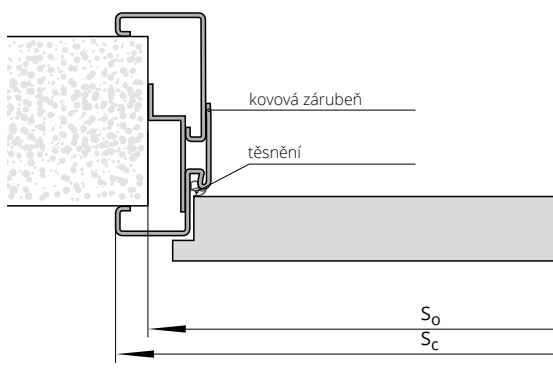

\*pro křídla vybavená zámkem ECO Schulte GBS 12

## ŠÍŘKA

jednokřídlé dveře					dvoukřídlé dveře				
typ	$S_o$	$S_c$	$H_o$	$H_c$	typ	$S_o$	$S_c$	$H_o$	$H_c$
„60“	692	720	2015	2028	„120“	1344	1372	2012	2028
„70“	792	820			„130“	1494	1522		
„80“	892	920			„140“	1544	1572		
„90“	992	1020			„150“	1594	1622		
„100“	1092	1120			„160“	1694	1722		
„110“	1192	1220	„170“	1744	1772				
			„180“	1794	1822				
			„190“	1894	1922				
			„200“	1944	1972				

$S_o$  - šířka montážního otvoru  
 $S_c$  - celková šířka zárubně

$H_o$  - výška montážního otvoru  
 $H_c$  - celková výška zárubně

# PEVNÁ ZÁRUBEŇ SYSTÉM DUO



HIGH TOP	STŘÍKANÉ bílá 001*	DÝHOVANÉ		
LAMISTONE CPL		SKUPINA A	SKUPINA B	SKUPINA C
SILKSTONE				
pro laminované				

jednokřídlé dveře

dvoukřídlé dveře

## PŘÍPLATKY

zárubeň vyšší o 155 mm (v rozměru Hd)

zárubeň vyšší o 255 mm (v rozměru Hd)

elektrický zámek BIRA HARTE XS úzký se skluzem (reverzní) XS12R-C 12V DC (je s protiplechem SPEC-525 a frézováním pod elektrický zámek)\*\*

elektrický zámek BIRA HARTE XS úzký se skluzem (averzní) XS12U-C 12V AC/DC (je s protiplechem SPEC-525 a frézováním pod elektrický zámek)\*\*

elektrický zámek BIRA HARTE XS úzký se skluzem (averzní s přepínačem) XS12UW-C 12V AC/DC (je s protiplechem SPEC-525 a frézováním pod elektrický zámek)\*\*

\* ekologické akrylové barvy dle vzorníků RAL a NCS (mimo metalických)

\*\* pro křídla vybavená zámkem ECO Schulte GBS 12, šířka montážního otvoru je zvětšena o 25 mm

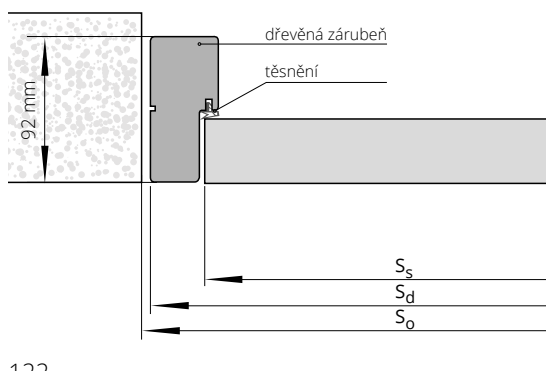

## ŠÍŘKA

typ	jednokřídlé dveře			dvoukřídlé dveře		
	S <sub>o</sub>	S <sub>d</sub>	S <sub>s</sub>	typ	S <sub>o</sub>	S <sub>d</sub>
„60“	713	693	625	„60“+„60“	1328	1308
„70“	813	793	725	„60“+„70“	1428	1408
„80“	913	893	825	„60“+„80“+„70“+„70“	1528	1508
„90“	1013	993	925	„60“+„90“+„70“+„80“	1628	1608
				„70“+„90“+„80“+„80“	1728	1708
				„80“+„90“	1828	1808
				„90“+„90“	1928	1908

## VÝŠKA

H <sub>o</sub>	H <sub>d</sub>	H <sub>s</sub>
2040	2028	1985

S<sub>s</sub> - šířka křídla  
S<sub>d</sub> - šířka na vnější straně zárubně  
S<sub>o</sub> - šířka montážního otvoru

H<sub>s</sub> - výška křídla  
H<sub>d</sub> - výška dveří na vnější straně zárubně  
H<sub>o</sub> - výška montážního otvoru

# NASTAVITELNÁ ZÁRUBEŇ SYSTÉM DIN DUO

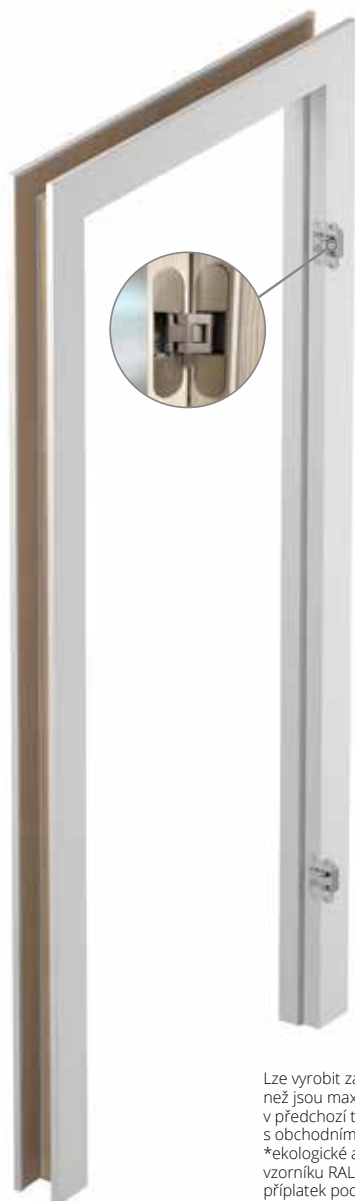

jednokřídlé dveře	ECO TOP	NOVINKA			UNI MAT PLUS	HIGH TOP
						LAMISTONE CPL
						SILKSTONE
						pro laminované
ZD, rozsah v mm 75-305						

jednokřídlé dveře	STRÍKANÉ bílá 001*	DÝHOVANÉ			BLACK
		SKUPINA A	SKUPINA B	SKUPINA C	
		ZD, rozsah v mm 75-305			

## PŘÍPLATKY

dvoukřídlé dveře

zároveň vyšší o 155 mm (v rozměru Hd)

zároveň vyšší o 255 mm (v rozměru Hd)

„100“

„110“

zesílení pod dveřní zavorač – ramínkový/s kluznou lištou\*\*\*

elektrický zámek BIRA HARTE XS úzký se skluzem (reverzní) XS12R-C 12V DC (je s protiplechem SPEC-525 a frézováním pod elektrický zámek)\*\*

elektrický zámek BIRA HARTE XS úzký se skluzem (averzní) XS12U-C 12V AC/DC (je s protiplechem SPEC-525 a frézováním pod elektrický zámek)\*\*

elektrický zámek BIRA HARTE XS úzký se skluzem (averzní s přepínačem) XS12UW-C 12V AC/DC

(je s protiplechem SPEC-525 a frézováním pod elektrický zámek)\*\*

lišty spojované pod úhlem 90°

horní lišta

str. 138

Lze vyrobit zárubeň s většími rozsahy, než jsou maximální hodnoty uvedené v předchozí tabulce (po konzultaci s obchodním oddělením)  
\*ekologické akrylové barvy, odstíny vzorníku RAL a NCS (kromě metalických) – příplatek podle tabulky barev (str. 9)  
\*\* pro křídla vybavená zámkem ECO Schulte GBS 12, šířka montážního otvoru je zvětšena o 25 mm  
\*\*\*POZOR! Doporučená výška montážního otvoru byla zvětšena o 16 mm.

Křídla v bezfalcovém provedení DUO a vybavená zámkem HOBES je nutné zvětšit šířku montážního otvoru o 15 mm.

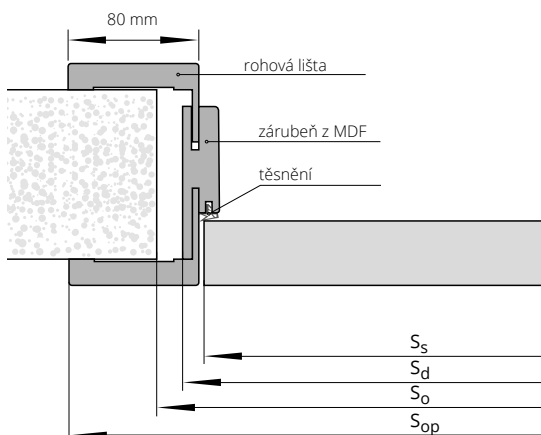

ŠÍŘKA								
		jednokřídlé dveře		dvoukřídlé dveře				
typ	S <sub>o</sub>	S <sub>d</sub>	S <sub>s</sub>	S <sub>op</sub>	typ	S <sub>o</sub>	S <sub>d</sub>	S <sub>op</sub>
„60“	690	652	625	792	„60“+„60“	1305	1267	1407
„70“	790	752	725	892	„60“+„70“	1405	1367	1507
„80“	890	852	825	992	„60“+„80“+„70“+„70“	1505	1467	1607
„90“	990	952	925	1092	„60“+„90“+„70“+„80“	1605	1567	1707
					„70“+„90“+„80“+„80“	1705	1667	1807
					„80“+„90“	1805	1767	1907
					„90“+„90“	1905	1867	2007
VÝŠKA		H <sub>o</sub>	H <sub>d</sub>	H <sub>s</sub>	H <sub>op</sub>			
		2020	2008	1985	2078			

# NASTAVITELNÁ ZÁRUBEŇ SYSTÉM DUO

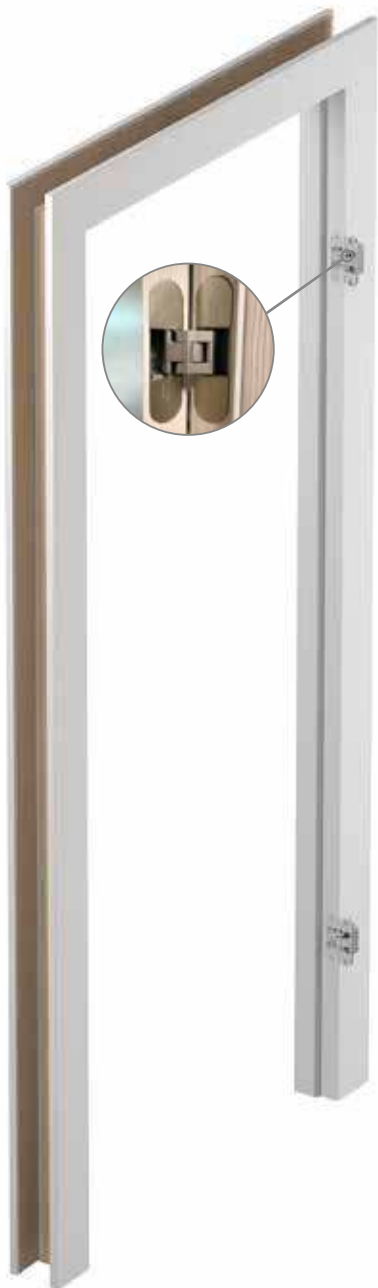

jdnokřídlné dveře	HIGH TOP	DÝHOVANÉ		
	LAMISTONE CPL			
	SILKSTONE	SKUPINA A	SKUPINA B	SKUPINA C
	pro laminované			

DI, rozsah v mm 76-388

## PŘÍPLATKY

dvoukřídlné dveře

zárubeň vyšší o 155 mm (v rozměru Hd)

zárubeň vyšší o 255 mm (v rozměru Hd)

„100“

„110“

lišty spojované pod úhlem 90°

elektrický zámek BIRA HARTE XS úzký se skluzem (reverzní) XS12R-C 12V DC (je s protiplechem SPEC-525 a frézováním pod elektrický zámek)\*

elektrický zámek BIRA HARTE XS úzký se skluzem (averzní) XS12U-C 12V AC/DC (je s protiplechem SPEC-525 a frézováním pod elektrický zámek)\*

elektrický zámek BIRA HARTE XS úzký se skluzem (averzní) XS12UW-C 12V AC/DC (je s protiplechem SPEC-525 a frézováním pod elektrický zámek)\*

horní lišta

str. 138

Lze vyrobit zárubeň s většími rozsahy, než jsou maximální hodnoty uvedené v předchozí tabulce (po konzultaci s obchodním oddělením).

\* pro křídla vybavená zámkem ECO Schulte GBS 12, šířka montážního otvoru je zvětšena o 25 mm

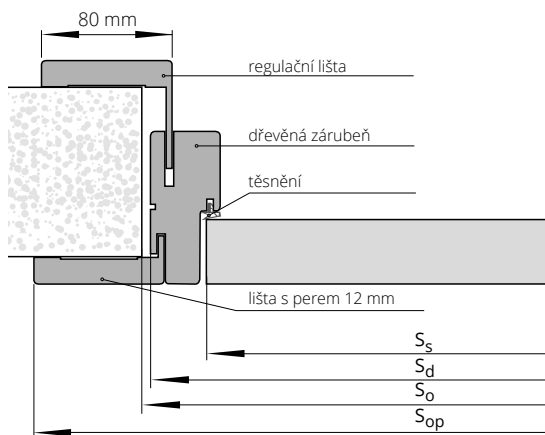

## ŠÍŘKA

jdnokřídlné dveře					dvoukřídlné dveře			
typ	S <sub>o</sub>	S <sub>d</sub>	S <sub>s</sub>	S <sub>op</sub>	typ	S <sub>o</sub>	S <sub>d</sub>	S <sub>op</sub>
„60“	713	693	625	836	„60“+„60“	1328	1308	1451
„70“	813	793	725	936	„60“+„70“	1428	1408	1551
„80“	913	893	825	1036	„60“+„80“ „70“+„70“	1528	1508	1651
„90“	1013	993	925	1136	„60“+„90“ „70“+„80“	1628	1608	1751
					„70“+„90“ „80“+„80“	1728	1708	1851
					„80“+„90“	1828	1808	1951
					„90“+„90“	1928	1908	2051

## VÝŠKA

	H <sub>o</sub>	H <sub>d</sub>	H <sub>s</sub>	H <sub>op</sub>
	2040	2028	1985	2099

S<sub>s</sub> - šířka křídla  
S<sub>d</sub> - šířka na vnější straně zárubeň  
S<sub>o</sub> - šířka montážního otvoru  
S<sub>op</sub> - šířka po vnější straně lišty

H<sub>s</sub> - výška křídla  
H<sub>d</sub> - výška dveří na vnější straně zárubeň  
H<sub>o</sub> - výška montážního otvoru  
H<sub>op</sub> - výška na vnější straně lišty

# NASTAVITELNÁ ZÁRUBEŇ VERTIGO



## ZPŮSOB SPOJENÍ OBLOŽKOVÝCH LIŠŤ S PANELEM

Svislé uspořádání (odstíny LAMISTONE 258,260,263,265, SILKSTONE)

Vodorovné uspořádání (odstíny LAMISTONE: 267, 268, 269, SILKSTONE: 257, 254, 255, 298, 299)

Svislé uspořádání (odstíny LAMISTONE: 240, 241, 242, SILKSTONE: 256, 293, 296)

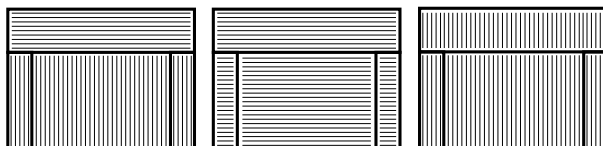

## DÝHOVANÉ

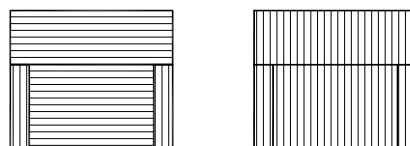

symbol	rozsah v mm	kompletace (panel/ regulační lišta) v mm	LAMISTONE CPL			STŘÍKANÉ bílá 001*	DÝHOVANÉ			BLACK 9005
			SILKSTONE			SKUPINA A	SKUPINA B	SKUPINA C		
ZV1	75-80	75/12								
ZV2	80-85	80/12								
ZV3	85-95	85/16								
ZV4	95-120	95/32								
ZV5	120-140	120/32								
ZV6	140-160	140/32								
ZV7	160-180	160/32								
ZV8	180-200	180/32								
ZV9	200-220	200/32								
ZV10	220-240	220/32								
ZV11	240-260	240/32								
ZV12	260-280	260/32								
ZV13	280-305	280/32								

základní část zárubně + 2 panely vysoké 300 mm

## PŘÍPLATKY

zárubeň vyšší o 155 mm (v rozměru Hd)

zesílení pod povrchový dveřní zavírač\*\*

elektrický zámek BIRA HARTE XS úzký se skluzem (reverzní) XS12R-C 12V DC (je s protiplechem SPEC-525 a frézováním pod elektrický zámek)\*\*\*

elektrický zámek BIRA HARTE XS úzký se skluzem (averzní) XS12U-C 12V AC/DC (je s protiplechem SPEC-525 a frézováním pod elektrický zámek)\*\*\*

elektrický zámek BIRA HARTE XS úzký se skluzem (averzní s přepínačem) XS12UW-C 12V AC/DC (je s protiplechem SPEC-525 a frézováním pod elektrický zámek)\*\*\*

Lze vyrobit zárubně s většími rozsahy, než jsou maximální hodnoty uvedené v předchozí tabulce (po konzultaci s obchodním oddělením).

\*ekologické akrylové barvy, odstíny vzorníku

RAL a NCS (kromě metalických)

- příplatek podle tabulky barev (str. 9)

\*\*POZOR! Doporučená výška montážního otvoru byla zvětšena o 16 mm.

\*\*\* pro křídla vybavená zámkem ECO Schulte GBS 12, šířka montážního otvoru je zvětšena o 15 mm

## ŠÍŘKA

jednokřídlé dveře

typ	S <sub>o</sub>	S <sub>d</sub>	S <sub>s</sub>	S <sub>op</sub>
„60“	690	652	625	792
„70“	790	752	725	892
„80“	890	852	825	992
„90“	990	952	925	1092

## VÝŠKA

	H <sub>o</sub>	H <sub>d</sub>	H <sub>op</sub>
	2027	2015	2298

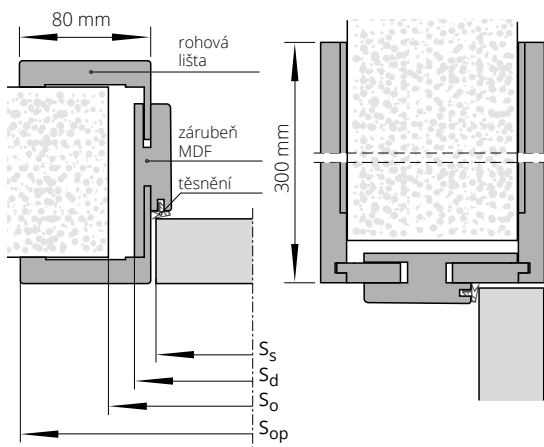

## CENA KOMPLETU = CENA ZÁRUBNÍ VERTIGO + CENA PANELU VERTIGO

PANEL VERTIGO 1 ks (2 ks)

LAMISTONE CPL		STŘÍKANÉ bílá 001*	DÝHOVANÉ			BLACK 9005
SILKSTONE			SKUPINA A	SKUPINA B	SKUPINA C	

výška panelů 100 – 1000 mm

# PEVNÁ KOVOVÁ ZÁRUBEŇ DUO SYSTÉM POL-SKONE



Kovová zárubeň bezfalcová, prízpůsobená pro kryté závěsy DUO.

#### BAREVNÉ PROVEDENÍ

Zárubeň lakovaná práškovou barvou.  
Standardní barvy: bílá (RAL 9016), bílá (RAL 9003)  
šedá (RAL 7047), hnědá (RAL 8014), béžová  
(RAL 1001), grafit (RAL 7024), černá (RAL 9005).  
Ostatní barvy dle vzorníku RAL (mimo  
metalických a perleťových) nabízeny za příplatek  
- po konzultaci s obchodním oddělením.



jednokřídlé dveře		dvoukřídlé dveře	
„60“÷„90“	„100“÷„110“	„120“÷„150“	„160“÷„200“

**F93, rozsah v mm 101**

#### PŘÍPLATKY

zárubeň vyšší o 155 mm (v rozměru Hd)
zárubeň vyšší o 255 mm (v rozměru Hd)
zesílení pod povrchový dveřní závirač
adaptace na elektrický zámek
elektrický zámek BIRA HARTE XS úzký se skluzem (reverzní) XS12R-C 12V DC (je s protiplechem SPEC-576 a frézováním pod elektrický zámek)*
elektrický zámek BIRA HARTE XS úzký se skluzem (averzní) XS12U-C 12V AC/DC (je s protiplechem SPEC-576 a frézováním pod elektrický zámek)*
elektrický zámek BIRA HARTE XS úzký se skluzem (averzní s přepínačem) XS12UW-C 12V (je s protiplechem SPEC-576 a frézováním pod elektrický zámek)*
závěs DUO pro kovovou zárubeň (skrytý) - 1 ks

\*pro křídla vybavená zámkem ECO Schulte GBS 12

U zárubní vybavených elektrickým otvíračem je nezbytné zvětšit montážní otvor o další 5 mm.

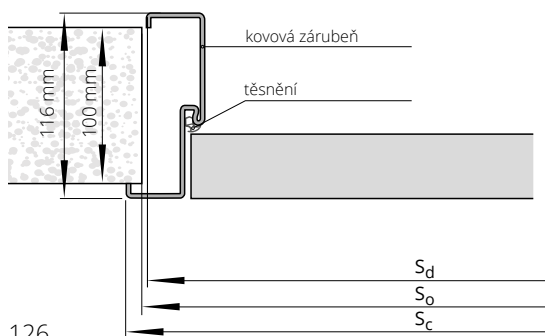

#### ŠÍŘKA

jednokřídlé dveře				dvoukřídlé dveře			
typ	S <sub>o</sub>	S <sub>d</sub>	S <sub>c</sub>	typ	S <sub>o</sub>	S <sub>d</sub>	S <sub>c</sub>
„60“	685	675	701	„120“	1300	1290	1316
„70“	785	775	801	„130“	1400	1390	1416
„80“	885	875	901	„140“	1500	1490	1516
„90“	985	975	1001	„150“	1600	1590	1616
„100“	1085	1075	1101	„160“	1700	1690	1716
„110“	1185	1175	1201	„170“	1800	1790	1816
				„180“	1900	1890	1916
				„190“	2000	1990	2016
				„200“	2100	2090	2116

#### VÝŠKA

H <sub>o</sub>	H <sub>c</sub>	H <sub>d</sub>
2025	2033	2020

S<sub>d</sub> - šířka na vnější straně zárubně  
S<sub>o</sub> - šířka montážního otvoru  
S<sub>c</sub> - celková šířka zárubně

H<sub>d</sub> - výška dveří na vnější straně zárubně  
H<sub>o</sub> - výška montážního otvoru  
H<sub>c</sub> - celková výška zárubně

# NASTAVITELNÁ KOVOVÁ ZÁRUBEŇ DUO SYSTÉM POL-SKONE



Kovová zárubeň bezfalcová, prízpůsobená pro kryté závěsy DUO.

#### BAREVNÉ PŘÍPLATKY

Zárubeň lakovaná práškovou barvou.  
Standardní barvy: bílá (RAL 9016), bílá (RAL 9003)  
šedá (RAL 7047), hnědá (RAL 8014), béžová  
(RAL 1001), grafit (RAL 7024), černá (RAL 9005).  
Ostatní barvy dle vzorníku RAL (mimo  
metalických a perleťových) nabízeny za příplatek  
– po konzultaci s obchodním oddělením.



jednokřídlé dveře		dvoukřídlé dveře	
„60“÷„90“	„100“ ÷ „110“	„120“÷„150“	„160“÷„200“
F7, rozsah v mm 110-380			

#### PŘÍPLATKY

zárubeň vyšší o 155 mm (v rozměru Hd)

zárubeň vyšší o 255 mm (v rozměru Hd)

zesílení pod povrchový dveřní zavírač

elektrický zámek BIRA HARTE XS úzký se skluzem (reverzní) XS12R-C 12V DC  
(je s protiplechem SPEC-576 a frézováním pod elektrický zámek)\*

elektrický zámek BIRA HARTE XS úzký se skluzem (averzní) XS12U-C 12V AC/DC  
(je s protiplechem SPEC-576 a frézováním pod elektrický zámek)\*

elektrický zámek BIRA HARTE XS úzký se skluzem (averzní s přepínačem) XS12UW-C 12V  
(je s protiplechem SPEC-576 a frézováním pod elektrický zámek)\*

závěs DUO pro kovovou zárubeň (skrytý) – 1 ks

\*pro křídla vybavená zámkem ECO Schulte GBS 12

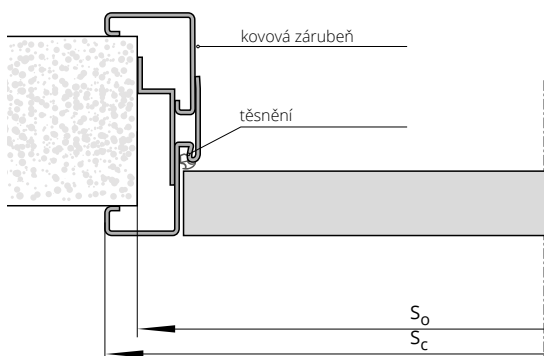

#### ŠÍŘKA

jednokřídlé dveře			dvoukřídlé dveře		
typ	S <sub>c</sub>	S <sub>o</sub>	typ	S <sub>c</sub>	S <sub>o</sub>
„60“	721	693	„120“	1336	1308
„70“	821	793	„130“	1436	1408
„80“	921	893	„140“	1536	1508
„90“	1021	993	„150“	1636	1608
„100“	1121	1093	„160“	1736	1708
„110“	1221	1193	„170“	1836	1808
			„180“	1936	1908
			„190“	2036	2008
			„200“	2136	2108

#### VÝŠKA

H <sub>o</sub>	H <sub>c</sub>
2030	2043

So – šířka montážního otvoru  
Sc – celková šířka zárubně

H<sub>o</sub> – výška montážního otvoru  
H<sub>c</sub> – celková výška zárubně

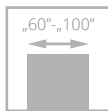

# SKRYTÁ ZÁRUBEŇ A KŘÍDLO HARMONY SYSTÉM POL-SKONE

PRO JEDNOKŘÍDLÉ DVEŘE



## PARAMETRY

Třída mechanické odolnosti: 2. třída klasifikace pevnostních požadavků  
- tj. střední používání.

## KONSTRUKCE KŘÍDLA

Křídlo v bezfalcovém systému (otevírané směrem ven) nebo s vrubem (otevírané dovnitř). Konstrukci křídla tvoří **rám z jehličnatého dřeva** obložený oboustranně HDF deskami.

Výplň křídla se strukturou „medová plástev“, děrovaná nebo plná dřevotříška. Jmenovitá tloušťka křídla je 40 mm.

Konstrukce křídla umožňuje lícování s povrchem zárubně.

## POVRCHOVÁ ÚPRAVA KŘÍDLA

Hladké natírané, dýhované křídlo nebo v úpravě, která je určena k dalšímu samostatnému nátěru (např. za účelem sjednocení odstínu křídla, zárubně a stěny).

## ZÁRUBEŇ BAREVNÁ PROVEDENÍ

Skrytá zárubeň pro křídla otevíraná směrem dovnitř nebo ven - hliníková eloxovaná nebo hliníková surová pro samostatné natření podle barvy stěny, bílém nátěru (RAL 9003) nebo v černém (RAL 9005)

## PŘÍSLUŠENSTVÍ

Standardní vybavení:

krytý závěs (nastavitelný ve 3 rovinách) – počet závěsů dle tabulky  
magnetický zámek na cylindrickou vložku, klíč nebo WC

Doplňkové vybavení (za příplatek):

klesající těsnění

příprava pro doplňkový závěs (příplatek ke křídlu)

skrytý závěs pro zárubeň Harmony v bílé, černé nebo stříbrné barvě

úprava zárubně pro válečkový zámek HOBES 2784

Válečkový zámek HOBES 2784

možnost objednat zárubeň s protiplechem reverzním nebo averzním – po

konzultaci s obchodním oddělením

jiné rozměry dveří po konzultaci s obchodním oddělením

možnost objednávky zárubně HARMONY zkrácené o násobky 10 mm –

maximálně lze zkrátit o 100 mm

## CENA ZÁRUBNĚ HARMONY

Rozměry křídla a počet závěsů	k samostatnému natření (surový hliník)	eloxovaný hliník	STŘÍKANÉ bílá RAL 9003 bílé závěsy
			BLACK RAL 9005 černé závěsy
„60“-„80“ x 2040/2050 mm (2 kryté závěsy)			
„90“-„100“ x 2040/2050 mm (3 kryté závěsy)			
„60“-„100“ x 2140/2150 mm (3 kryté závěsy)			
„60“-„100“ x 2240/2250 mm (3 kryté závěsy)			
„60“-„100“ x 2340/2350 mm (4 kryté závěsy)			
„60“-„100“ x 2440/2450 mm (4 kryté závěsy)			

## KŘÍDLO DO ZÁRUBNĚ HARMONY

Rozměry křídla	STŘÍKANÉ bílá RAL 9003	Křídlo v základním povrchu k samostatnému natření	DÝHOVANÉ			BLACK RAL 9005
			SKUPINA A	SKUPINA B	SKUPINA C	
„60“-„90“ x 2040/2050 mm						
„100“ x 2040/2050 mm						
„60“-„90“ x 2140/2150 mm						
„100“ x 2140/2150 mm						
„60“-„90“ x 2240/2250 mm						
„100“ x 2240/2250 mm						
„60“-„90“ x 2340/2350 mm						
„100“ x 2340/2350 mm						
„60“-„90“ x 2440/2450 mm						

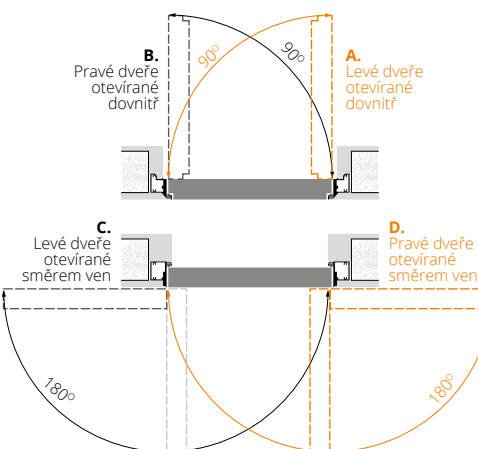

rozměry dveří	ŠÍŘKA		VÝŠKA	
	S <sub>d</sub>	S <sub>o</sub>	H <sub>d</sub>	H <sub>o</sub>
„60“	695	705		
„70“	795	805		
„80“	895	905	2092*	2100*
„90“	995	1005	2082**	2090**
„100“	1095	1105		

S<sub>d</sub> – šířka na vnější straně zárubně  
S<sub>o</sub> – šířka montážního otvoru  
H<sub>d</sub> – výška dveří na vnější straně zárubně  
H<sub>o</sub> – výška montážního otvoru

\* dveře otevírané dovnitř

\*\* dveře otevírané směrem ven



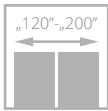

# SKRYTÁ ZÁRUBEŇ A KŘÍDLO HARMONY SYSTÉM POL-SKONE

PRO DVOUKŘÍDLÉ DVEŘE



## PARAMETRY

Třída mechanické odolnosti: 2. třída klasifikace pevnostních požadavků - tj. střední používání.

## KONSTRUKCE KŘÍDLA

Křídlo v bezfalcovém systému (otevírané směrem ven) nebo s vrubem (otevírané dovnitř). Konstrukci křídla tvoří **rám z jehličnatého dřeva** obložený oboustranně HDF deskami.

Výplň křídla se strukturou „medová plástev“, děrovaná nebo plná dřevotříška. Jmenovitá tloušťka křídla je 40 mm.

Konstrukce křídla umožňuje lícování s povrchem zárubně.

## POVRCHOVÁ ÚPRAVA KŘÍDLA

Hladké natírané, dýhované křídlo nebo v úpravě, která je určena k dalšímu samostatnému nátěru (např. za účelem sjednocení odstínu křídla, zárubně a stěny).

## ZÁRUBEŇ BAREVNÁ PŘEVEDENÍ

Skrytá zárubeň pro křídla otevíraná směrem dovnitř nebo ven - hliníková eloxovaná nebo hliníková surová pro samostatné natření podle barvy stěny, bílém nátěru (RAL 9003) nebo v černém (RAL 9005)

## PŘÍSLUŠENSTVÍ

Standardní vybavení:

krytý závěs (nastavitelný ve 3 rovinách) – počet závěsů dle tabulky magnetický zámek na cylindrickou vložku, klíč nebo WC

Doplňkové vybavení (za příplatek):

příprava pro doplňkový závěs (příplatek ke křídlu)

jiné rozměry dveří po konzultaci s obchodním oddělením

možnost objednávky zárubně HARMONY zkrácené o násobky 10 mm – maximálně lze zkrátit o 100 mm

**Na objednávku lze vyrobit asymetricky rozdělené dvoukřídlové dveře.**

## CENA ZÁRUBNĚ HARMONY PRO DVOUKŘÍDLÉ DVEŘE

Rozměry křídla a počet závěsů	k samostatnému natření (surový hliník)	eloxovaný hliník	STŘÍKANÉ bílá RAL 9003 bílé závěsy
			BLACK RAL 9005 černé závěsy
„60“+„60“, „70“+„70“, „80“+„80“ x 2040/2050 mm (4 kryté závěsy)			
„90“+„90“, „100“+„100“ x 2040/2050 mm (6 kryté závěsy)			
„60“+„60“, „70“+„70“, „80“+„80“, „90“+„90“, „100“+„100“ x 2140/2150 mm (6 kryté závěsy)			
„60“+„60“, „70“+„70“, „80“+„80“, „90“+„90“, „100“+„100“ x 2240/2250 mm (6 kryté závěsy)			
„60“+„60“, „70“+„70“, „80“+„80“, „90“+„90“, „100“+„100“ x 2340/2350 mm (8 kryté závěsy)			
„60“+„60“, „70“+„70“, „80“+„80“, „90“+„90“, „100“+„100“ x 2440/2450 mm (8 kryté závěsy)			

A. Levé dveře otevírané dovnitř



B. Pravé dveře otevírané dovnitř



C. Levé dveře otevírané směrem ven

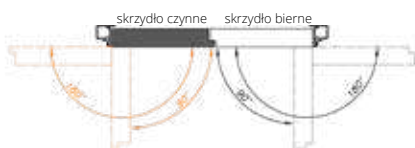

D. Pravé dveře otevírané směrem ven

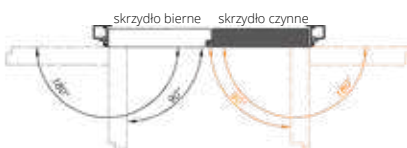

rozměry dveří	otevírané dovnitř		otevírané směrem ven		H <sub>d</sub>	H <sub>o</sub>	
	S <sub>d</sub>	S <sub>o</sub>	S <sub>d</sub>	S <sub>o</sub>			
„60“+„60“	1315	1330	1309	1325	2092*	2100*	
„70“+„70“	1515	1530	1509	1525			
„80“+„80“	1715	1730	1709	1725			
„90“+„90“	1915	1930	1909	1925			
„100“+„100“	2115	2130	2109	2125			
* dveře otevírané dovnitř						2082**	2090**
** dveře otevírané směrem ven							

S<sub>d</sub> – šířka na vnější straně zárubně  
S<sub>o</sub> – šířka montážního otvoru  
H<sub>d</sub> – výška dveří na vnější straně zárubně  
H<sub>o</sub> – výška montážního otvoru

## KŘÍDLO DO ZÁRUBNĚ HARMONY

Rozměry křídla	STŘÍKANÉ bílá RAL 9003	Křídlo v základním povrchu k samostatnému natření	DÝHOVANÉ			BLACK RAL 9005
			SKUPINA A	SKUPINA B	SKUPINA C	
„60“ - „90“ x 2040/2050 mm						
„100“ x 2040/2050 mm						
„60“ - „90“ x 2140/2150 mm						
„100“ x 2140/2150 mm						
„60“ - „90“ x 2240/2250 mm						
„100“ x 2240/2250 mm						
„60“ - „90“ x 2340/2350 mm						
„100“ x 2340/2350 mm						
„60“ - „90“ x 2440/2450 mm						

**CENA SADY = 2 x cena křídla + cena zárubně k dvoukřídlovým dveřím**



# NASTAVITELNÁ ZÁRUBEŇ SYSTEM REVES

**NOVINKA**



jednokřídlé dveře	ECO TOP	pro laminované	STŘÍKANÉ bílá (RAL 9003)	DÝHOVANÉ			BLACK
	LAMISTONE CPL	HIGH TOP		SKUPINA A	SKUPINA B	SKUPINA C	
	SILKSTONE						

ZW, rozsah v mm 75-295

\* ekologické akrylové barvy dle vzorníků RAL a NCS (mimo metalických) – dopltek dle rozdělení do skupin (viz str.9)

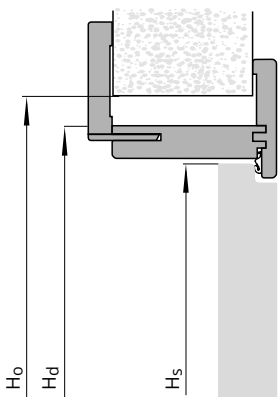
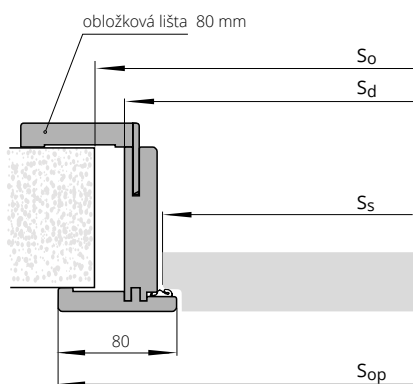

typ	šířka dveří S <sub>d</sub>	šířka po vnější straně lišty S <sub>op</sub>	šířka křídla S <sub>s</sub>	šířka montážního otvoru S <sub>o</sub>
„60“	676	766	625	705
„70“	776	866	725	805
„80“	876	966	825	905
„90“	976	1066	925	1005
„100“	1076	1166	1025	1105

typ	výška dveří H <sub>d</sub>	výška na vnější straně lišty H <sub>op</sub>	výška křídla H <sub>s</sub>	výška montážního otvoru H <sub>o</sub>
standard	2088	2133	2053	2105
+50	2138	2183	2103	2155
-55	2033	2078	1998	2050
-100	1988	2033	1953	2005

S<sub>s</sub> – šířka křídla  
S<sub>d</sub> – šířka na vnější straně zárubně  
S<sub>o</sub> – šířka montážního otvoru  
S<sub>op</sub> – šířka po vnější straně lišty

H<sub>s</sub> – výška křídla  
H<sub>d</sub> – výška dveří na vnější straně zárubně  
H<sub>o</sub> – výška montážního otvoru  
H<sub>op</sub> – výška na vnější straně lišty

# NASTAVITELNÁ ZÁRUBEŇ Z MDF K PEVNÉ KOVOVÉ ZÁRUBNI



Systém je určený k:  
 Bezfalcové kovové zárubni FD93  
 Falcové kovové zárubni FD12  
 Pevné kovové zárubni ke dveřím RC3  
 Pevné kovové zárubni ke dveřím CERBER PLUS

#### BAREVNÉ PROVEDENÍ

Pevná kovová zárubeň FD12, FD93, RC3, Cerber Plus: nátěr  
 práškovou barvou v odstínech RAL  
 Obložka z MDF: ECO TOP, HIGH TOP, LAMISTONE,  
 SILKSTONE, dýhy skupiny A, B, C

jednokřídlé dveře	ECO TOP	pro laminované	DÝHOVANÉ		
		HIGH TOP	SKUPINA A (311, 312, 334, 380)	SKUPINA B (323, 340, 351, 371, 372, 376, 377, 381, 382, 383, 390, 404, 405, 421, 422, 424, 431, 432, 433)	SKUPINA C (370, 374, 375, 378)
		LAMISTONE CPL			
		SILKSTONE			

MA, MB, rozsah v mm (\*) 175-415

#### PŘÍPLATKY

dvoukřídlé dveře

(\*) do rozsahu nastavení se započítává i šířka zárubně FD12, CERBER PLUS, RC3, FD93  
 MA: regulace k zárubni FD12, CERBER PLUS, RC3  
 MB: regulace k zárubni FD93

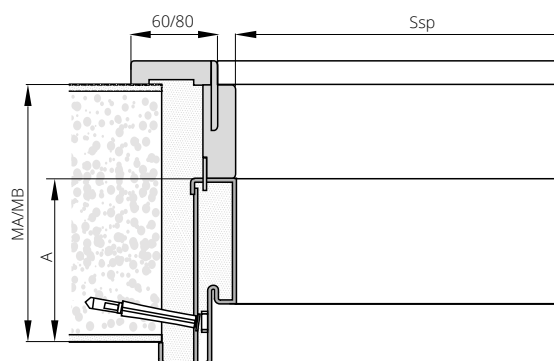

#### ŠÍŘKA (Ssp)

jednokřídlé dveře				
typ	FD12	CERBER PLUS	RC3	FD93
„60“	604	-	-	605
„70“	704	-	701	705
„80“	804	801	801	805
„90“	904	901	901	905
„100“	1004	1001	1001	1005
„110“	1104	-	-	1105
„120“	1204	-	-	1205
VÝŠKA (Hsp)	1970	1970	2020	1985
A	109	109	112	109

Ssp – světlost zárubně na šířku

Hsp – světlost zárubně na výšku

# BAREVNÉ PROVEDENÍ KOVOVÝCH ZÁRUBNÍ

Standardní nástřik je dostupný ve 3 provedeních:  
POLOMAT (standard), MATNÉ, POLOLESK (po konzultaci s obchodním oddělením)

Automatická aplikace práškové barvy zaručuje jednotlost natírané plochy.

## STANDARDNÍ BARVY



**RAL 9003** (bílá)

**RAL 9005** (černá)

**RAL 9016** (bílá)

**RAL 7047** (šedá)



**RAL 1001** (béžová)

**RAL 8014** (hnědá)

**RAL 7024** (grafit)

## ROZDĚLENÍ BAREVNÝCH ODSTÍNŮ RAL (platí pro kovové zárubně)

SKUPINA I																																				
1000	1002	1011	1013	1015	1019	1020	3009	4001	5000	5001	5004	5005	5007	5008	5009	5010	5011	5013	5014	5017	5019	5020	5021	5022	5023	5024	6000	6003	6004							
6005	6006	6007	6008	6011	6012	6013	6014	6015	6019	6020	6026	6027	6033	6034	7000	7001	7002	7003	7004	7005	7006	7008	7009	7010	7011	7012	7013	7015	7016							
7021	7022	7023	7026	7030	7031	7032	7033	7034	7035	7036	7037	7038	7039	7040	7042	7043	7044	7045	7046	8000	8001	8002	8003	8004	8007	8011	8012	8015	8017							
8019	8022	8023	8025	8028	9001	9002	9010	1024HR	6021HR	9004HR	9005HR																									
SKUPINA II																																				
1014	3000	3001	3002	3004	3007	3011	3013	3016	4002	4008	5002	5003	5012	5015	5018	6017	6022	6025	6029	9018	3031HR	4005HR	4006HR	6002HR	8008HR											
SKUPINA III																																				
3003	3005	3020	3022	6010	6018	6024	1024HR	4004HR	4010HR	6032HR																										
SKUPINA IV																																				
3012	3014	6001	6028	3027HR	4003HR	4007HR	6037HR																													
SKUPINA V																																				
1003	1004	1005	1006	1016	1017	1018	1021	1023	1027	1032	1033	1034	1037	2000	2001	2002	2004	2009	2010	2011	2012	3018	1027HR	1028HR	2003HR	2008HR	3028HR									

# DRUHY SKEL

## PRO VNITŘNÍ DVEŘE

tloušťka skla 4 mm

### SKUPINA I

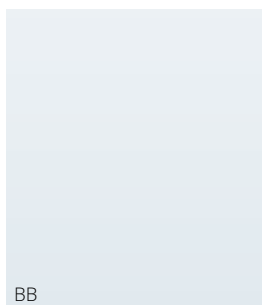

**BB**  
HLADKÉ, BEZBARVÉ, PRŮHLEDNÉ

### SKUPINA IV

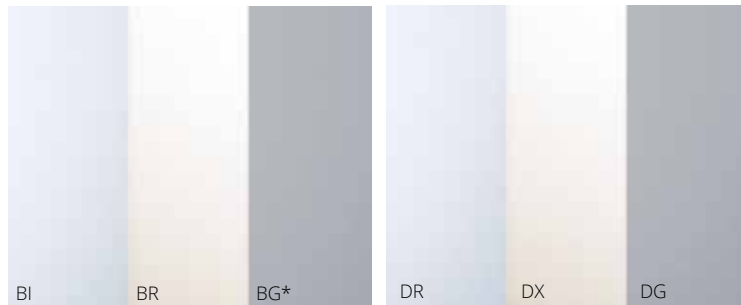

**BI**  
MATNÉ  
bílá matná, hnědá matná, grafit satén

**DR**  
DECORMAT  
bílá, hnědá, grafit

pouze u dveří Sempre Verse (vzory W01-W04 bílá, hnědá, grafit), PASSO (vzory W06, W07 bílá, hnědá)

\* sklo seřezávané pouze u modelů SEMPRE, SEMPRE ALU, SEMPRE LUX, SEMPRE SENSE, SEMPRE VERSE (vzor W05 tloušťka skla 6 mm)

# LIŠTY



OVÁLNÁ LIŠTA LC1



symbol	ECO TOP		pro laminované	STRÍKANÉ bílá 001*	DÝHOVANÉ		
	LC1F	LC1F	LAMISTONE CPL		SKUPINA A	SKUPINA B	SKUPINA C
	LC1F	LC1F	SILKSTONE		LC10	LC10	LC10
pro jednokřídle	x	x	x	x	x	x	
pro dvoukřídle	x	x	x	x	x	x	



MASKOVACÍ LIŠTA LD6



symbol	LD6F	LD6F	LD6F	LD6O	LD6O	LD6O	
	pro jednokřídle	x	x	-	x	x	x
	pro dvoukřídle	x	x	-	x	x	x



MASKOVACÍ LIŠTA LD10

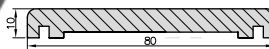

symbol	LD10F	LD10F	LD10F	LD10O	LD10O	LD10O
	pro jednokřídle	x	x	x	x	x
	pro dvoukřídle	x	x	x	x	x

\*ekologické akrylové barvy, odstíny vzorníku RAL a NCS (kromě metalických) – příplatek podle tabulky barev (str. 9)

## NÁVRHY ZPŮSOBU NAPOJENÍ LIŠT

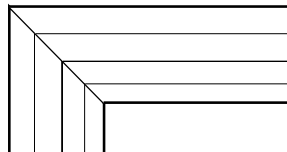
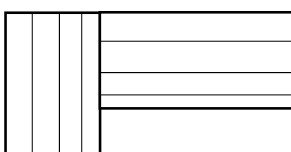

LD10  
sada pro jednokřídle dveře: 2 lišty dlouhé 2200 mm + 1 lišta dlouhá 1150 mm;  
sada pro dvoukřídle dveře: 3 lišty dlouhé 2200 mm;

LC1, LD6  
sada pro jednokřídle dveře: 2 lišty dlouhé 2150 mm + 1 lišta dlouhá 1150 mm;  
sada pro dvoukřídle dveře: 3 lišty dlouhé 2150 mm

# PODLAHOVÉ LIŠTY



Podlahová lišta je vyrobena z voděodolné desky

LIŠTA	STRÍKANÉ RAL 9003	LAMISTONE	DÝHOVANÉ		
		SILKSTONE	SKUPINA A	SKUPINA B	SKUPINA C

Podlahové lišty jsou vyrobeny z 2,6 m dlouhých profilů.  
Minimální množství pro objednávku lišt v jednom barevném odstínu je 5 ks (1 balení).

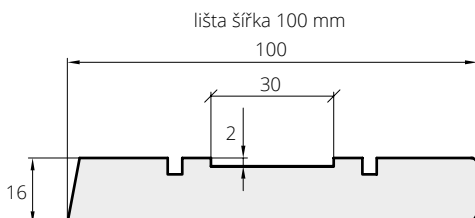
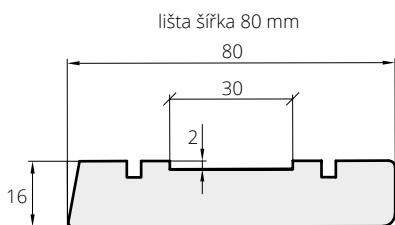

podlahová lišta, šířka 80 mm, odstín RAL 9003 bílá

# TUNELY / OBLOŽENÍ STĚNY

## TUNELOVÁ ZÁRUBEŇ VERTIGO

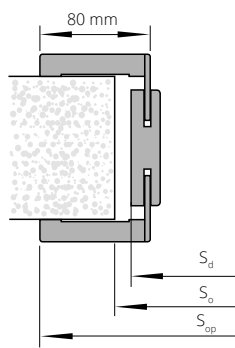

ŠÍŘKA			
typ	S <sub>d</sub>	S <sub>o</sub>	S <sub>op</sub>
„60“	656	680	793
„70“	756	780	893
„80“	856	880	993
„90“	956	980	1093

VÝŠKA	
H <sub>d</sub>	H <sub>o</sub>
2017	2030

STŘÍKANÉ bílá 001*	LAMISTONE	DÝHOVANÉ			BLACK
	SILKSTONE	SKUPINA A	SKUPINA B	SKUPINA C	
Stupeň regulace	Rozsah v mm	Sestavení dílů Svislé díly			
VT 1	76-96	Panel 76 mm, lišty s perem 32 mm			
VT 2	96-116	Panel 76 mm, lišty s perem 32 mm			
VT 3	116-142	Panel 76 mm, lišty s perem 52 mm			
VT 4	142-182	Panel 142 mm, lišty s perem 32 mm			
VT 5	182-208	Panel 142 mm, lišty s perem 52 mm			
VT 6	208-248	Panel 208 mm, lišty s perem 32 mm			
VT 7	248-274	Panel 208 mm, lišty s perem 52 mm			
VT 8	274-314	Panel 274 mm, lišty s perem 32 mm			
VT 9	314-354	Panel 274 mm, lišty s perem 52 mm			

Cena bez DPH – základní tunelové zárubně

\*týká se lišt o šířce 80 mm

## OBLOŽENÍ STĚNY:

ZN (obložení u posuvného nástěnného systému)

a ZT (obložení otvoru bez použití dveří)

ECO TOP	NOVINKA	STŘÍKANÉ bílá 001*	HIGH TOP	DÝHOVANÉ		
	UNI MAT PLUS		LAMISTONE CPL	SKUPINA A	SKUPINA B	SKUPINA C
			SILKSTONE			
			pro laminované			

Symbol		Kompletace	
Nástěnný systém	Tunelový systém	Rozsah nastavení	Standardní rozměry
ZN 1	ZT 1	76-116	Panel 76 mm, lišty s perem 32 mm
ZN 2	ZT 2	116-142	Panel 76 mm, lišty s perem 52 mm
ZN 3	ZT 3	142-182	Panel 142 mm, lišty s perem 32 mm
ZN 4	ZT 4	182-208	Panel 142 mm, lišty s perem 52 mm
ZN 5	ZT 5	208-248	Panel 208 mm, lišty s perem 32 mm
ZN 6	ZT 6	248-274	Panel 208 mm, lišty s perem 52 mm
ZN 7	ZT 7	274-314	Panel 274 mm, lišty s perem 32 mm
ZN 8	ZT 8	314-354	Panel 274 mm, lišty s perem 52 mm

## PŘÍPLATKY

nestandardní výška tunelů (do 2300 mm)

dvoukřídlé tunely  
rozměr „100“+„100“  
rozměr „110“+„110“

tunelová zárubeň systém DUO

„100“; „110“

lišty spojené pod úhlem 90° (týká se 80 mm)

\*týká se lišt o šířce 80 mm

ekologické akrylové barvy, odstíny vzorníku RAL a NCS (kromě metalických)  
– příplatek podle tabulky barev (str. 9)

## TUNELOVÁ ZÁRUBEŇ ZN, ZN SYSTÉM DUO (netýká se DIN DUO)

(obložení stěny u posuvného nástěnného systému)

## TUNELOVÁ ZÁRUBEŇ ZT SYSTÉM DIN

(obložení stěny bez použití dveří u zárubní DIN)

ŠÍŘKA									
jdnokřídlé dveře					dvoukřídlé dveře				
typ	S <sub>d</sub>	S <sub>o</sub>	S <sub>op</sub>	S <sub>op</sub> *	typ	S <sub>d</sub>	S <sub>o</sub>	S <sub>op</sub>	S <sub>op</sub> *
„60“	650	670	746	786	„60“+„60“	1282	1305	1379	1419
„70“	750	770	846	886	„70“+„70“	1482	1505	1579	1619
„80“	850	870	946	986	„80“+„80“	1682	1705	1779	1819
„90“	950	970	1046	1086	„90“+„90“	1882	1905	1979	2019
„100“	1050	1070	1146	1186	„100“+„100“	2082	2105	2179	2219

VÝŠKA			
H <sub>d</sub>	H <sub>o</sub>	H <sub>op</sub>	H <sub>op</sub> *
1993	2005	2042	2062

\* SYSTÉM DUO (netýká se DIN DUO)

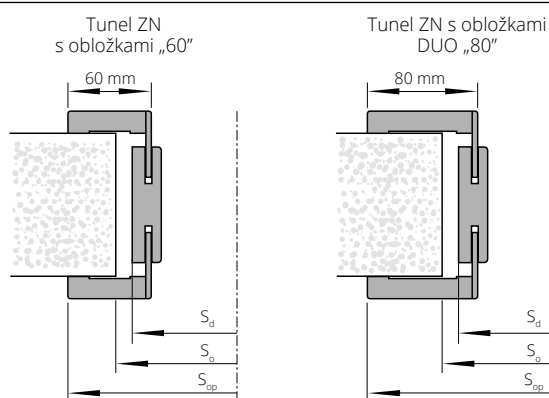

lišty o šířce 60 mm nejsou dostupné v natíraném provedení.

S<sub>d</sub> – šířka na vnější straně zárubně  
S<sub>o</sub> – šířka montážního otvoru  
S<sub>op</sub> – šířka po vnější straně lišty

H<sub>d</sub> – výška dveří na vnější straně zárubně  
H<sub>o</sub> – výška montážního otvoru  
H<sub>op</sub> – výška na vnější straně lišty

TUNELOVÁ ZÁRUBEŇ ZT SYSTÉM POL-SKONE (netýká se ZT DIN)  
(obložení stěny bez použití dveří)

ŠÍŘKA				dvoukřídlé dveře			
jednokřídlé dveře				typ	S <sub>d</sub>	S <sub>o</sub>	S <sub>op</sub>
typ	S <sub>d</sub>	S <sub>o</sub>	S <sub>op</sub>	typ	S <sub>d</sub>	S <sub>o</sub>	S <sub>op</sub>
„60“	650	670	746	„60“+„60“	1282	1305	1379
„70“	750	770	846	„60“+„70“	1382	1405	1479
„80“	850	870	946	„60“+„80“ „70“+„70“	1482	1505	1579
„90“	950	970	1046	„60“+„90“ „70“+„80“	1582	1605	1679
„100“	1050	1070	1146	„70“+„90“ „80“+„80“	1682	1705	1779
				„80“+„90“	1782	1805	1879
				„90“+„90“	1882	1905	1979
				„100“+„100“	2082	2105	2179
VÝŠKA				H <sub>d</sub>	H <sub>o</sub>	H <sub>op</sub>	
				2018	2030	2067	

Dostupné pouze v barevném provedení přírodních dřív

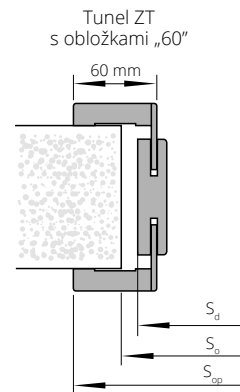

lišty o šířce 60 mm nejsou dostupné v natíraném provedení

TUNELOVÁ ZÁRUBEŇ ZT SYSTÉM DIN DUO  
(obložení stěny bez použití dveří)

ŠÍŘKA				dvoukřídlé dveře			
jednokřídlé dveře				typ	S <sub>o</sub>	S <sub>d</sub>	S <sub>op</sub>
typ	S <sub>o</sub>	S <sub>d</sub>	S <sub>op</sub>	typ	S <sub>o</sub>	S <sub>d</sub>	S <sub>op</sub>
„60“	675	655	792	„60“+„60“	1290	1270	1407
„70“	775	755	892	„60“+„70“	1390	1370	1507
„80“	875	855	992	„60“+„80“ „70“+„70“	1490	1470	1607
„90“	975	955	1092	„60“+„90“ „70“+„80“	1590	1570	1707
				„70“+„90“ „80“+„80“	1690	1670	1807
				„80“+„90“	1790	1770	1907
				„90“+„90“	1890	1870	2007
VÝŠKA				H <sub>o</sub>	H <sub>d</sub>	H <sub>op</sub>	
				2020	2010	2078	

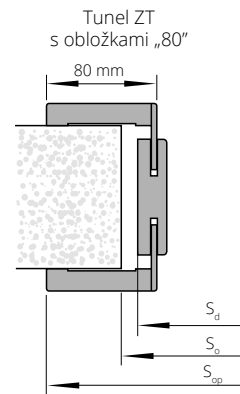

Tunel ZY ke dveřím SYSTÉM DUO  
(obložení stěny bez použití dveří)

ŠÍŘKA				dvoukřídlé dveře			
jednokřídlé dveře				typ	S <sub>d</sub>	S <sub>o</sub>	S <sub>op</sub>
typ	S <sub>d</sub>	S <sub>o</sub>	S <sub>op</sub>	typ	S <sub>d</sub>	S <sub>o</sub>	S <sub>op</sub>
„60“	699	720	836	„60“+„60“	1326	1350	1463
„70“	799	820	936	„60“+„70“	1426	1450	1563
„80“	899	920	1036	„70“+„70“	1526	1550	1663
„90“	999	1020	1136	„70“+„80“	1626	1650	1763
				„80“+„80“	1726	1750	1863
				„80“+„90“	1826	1850	1963
				„90“+„90“	1926	1950	2063
VÝŠKA				H <sub>d</sub>	H <sub>o</sub>	H <sub>op</sub>	
				2085	2095	2154	

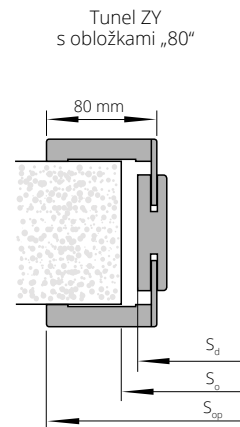

Tunel ZX ke dveřím PASSO, CALIPSO, SABIA, PRADO  
(obložení stěny u posuvného nástěnného systému)

ŠÍŘKA				dvoukřídlé dveře			
jednokřídlé dveře				typ	S <sub>d</sub>	S <sub>o</sub>	S <sub>op</sub>
typ	S <sub>d</sub>	S <sub>o</sub>	S <sub>op</sub>	typ	S <sub>d</sub>	S <sub>o</sub>	S <sub>op</sub>
„60“	633	655	770	„60“+„60“	1245	1265	1382
„70“	733	755	870	„60“+„70“	1345	1365	1482
„80“	833	855	970	„70“+„70“	1445	1465	1582
„90“	933	955	1070	„70“+„80“	1545	1565	1682
				„80“+„80“	1645	1665	1782
				„80“+„90“	1745	1765	1882
				„90“+„90“	1845	1865	1982
VÝŠKA				H <sub>d</sub>	H <sub>o</sub>	H <sub>op</sub>	
				2044	2055	2113	

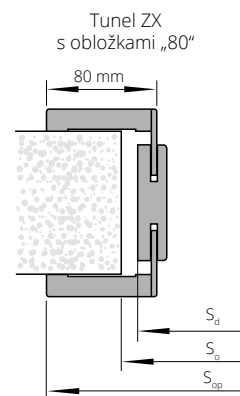

S<sub>d</sub> – šířka na vnější straně zárubně  
S<sub>o</sub> – šířka montážního otvoru  
S<sub>op</sub> – šířka po vnější straně lišty

H<sub>d</sub> – výška dveří na vnější straně zárubně  
H<sub>o</sub> – výška montážního otvoru  
H<sub>op</sub> – výška na vnější straně lišty

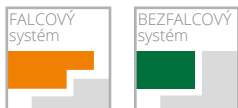

# NADSVĚTLÍKY PRO ZÁRUBEŇ DIN/DIN DUO

FALCOVÝ SYSTÉM

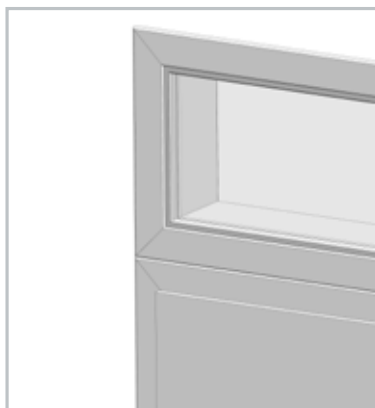

**NADSVĚTLÍKY  
na profilu  
zárubně DIN**  
(cena 1 mb nadsvětlíku  
měřeného po vnějším  
obvodu nadsvětlíku)

STŘÍKANÉ bílá 001*	ECO TOP	NOVINKA	pro laminované	DÝHOVANÉ
		UNI MAT PLUS	HIGH TOP	SKUPINA A SKUPINA B SKUPINA C
			LAMISTONE CPL	
			SILKSTONE	

NP, rozsah v mm 75-300

cena nadsvětlíku = cena 1 mb x 2 (A+B) + cena 1 m<sup>2</sup> skla x A x B  
volitelně použití obložek 80 mm

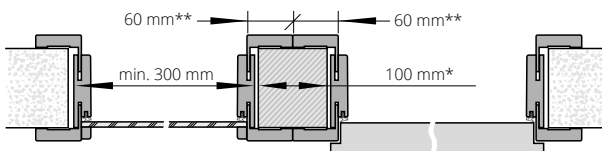
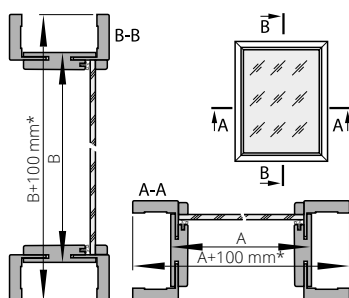

Maximální rozměry nadsvětlíků  
a světlíků jsou:  
- nadsvětlíky SxH = 2190x700 mm  
- světlíky SxH = 1000x2093 mm

\* Při použití lišt o šířce 80 mm: 140 mm  
\*\* Při použití lišt o šířce 80 mm: 80 mm

BEZFALCOVÝ SYSTÉM



**NADSVĚTLÍKY na  
profilu zárubně DIN  
DUO**  
(cena 1 mb nadsvětlíku  
měřeného po vnějším  
obvodu nadsvětlíku)

STŘÍKANÉ bílá 001*	ECO TOP	NOVINKA	pro laminované	DÝHOVANÉ
		UNI MAT PLUS	HIGH TOP	SKUPINA A SKUPINA B SKUPINA C
			LAMISTONE CPL	
			SILKSTONE	

ND, rozsah v mm 75-300

cena nadsvětlíku = cena 1 mb x 2 (A+B) + cena 1 m<sup>2</sup> skla x A x B

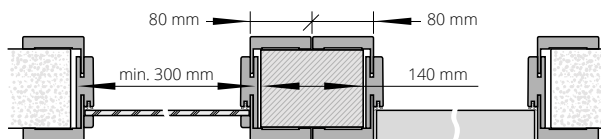
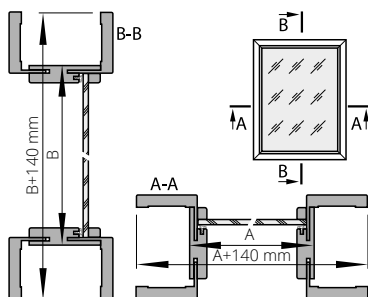

Maximální rozměry nadsvětlíků  
a světlíků jsou:  
- nadsvětlíky SxH = 2207x700 mm  
- světlíky SxH = 1000x2133 mm

DO NADSVĚTLÍKŮ SE DODÁ SKLO TYP/VZOR:

- A. bezpečnostní sklo matné bílé 3.3.1, tloušťka 6,4 mm
- B. bezpečnostní sklo průhledné 3.3.1, tloušťka 6,4 mm
- C. tvrzené sklo matné bílé, tloušťka 6 mm
- D. tvrzené sklo průhledné, tloušťka 6 mm

**Obložení nadsvětlíků DIN/DIN DUO nelze zhotovit pod úhlem 90°.**

Doporučený způsob spojení nadsvětlíků na profilu zárubně DIN/DIN DUO při použití montážních špalíků

\*ekologické akrylové barvy, odstíny vzorníku RAL a NCS (kromě metalických) – příplatek podle tabulky barev (str. 9)





# NADSVĚTLÍKY PRO PEVNOU ZÁRUBEŇ

**NADSVĚTLÍKY na profilu pevné zárubně POL-SKONE (falcový systém) zárubně DUO (bezfalcový systém)**  
(cena 1 mb nadsvětlíku měřeného po vnějším obvodu nadsvětlíku)

STŘÍKANÉ  
bílá 001\*

pro laminované

HIGH TOP

LAMISTONE CPL

SILKSTONE

DÝHOVANÉ

SKUPINA A

SKUPINA B

SKUPINA C

pevná 92 mm

cena nadsvětlíku = cena 1mb x 2 (A+B)+ cena 1m<sup>2</sup> skla x A x B

FALCOVÝ SYSTÉM

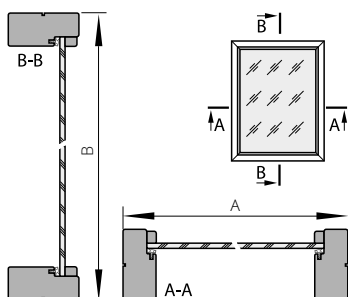

BEZFALCOVÝ SYSTÉM

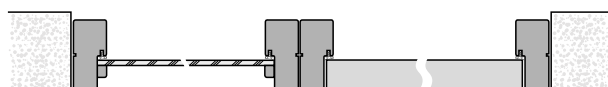
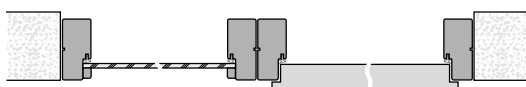
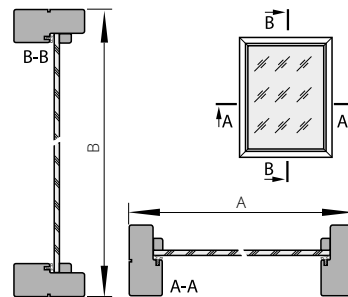

Doporučený způsob spojení nadsvětlíků na profilu pevné zárubně/pevné zárubně DUO

\*ekologické akrylové barvy, odstíny vzorníku RAL a NCS (kromě metalických) – příplatek podle tabulky barev (str. 9)

## PANELY K VNITŘNÍM DVEŘÍM SEMPRE

Rozšíření možné u modelu

SEMPRE, SEMPRE LUX (vzor W02, W03),

SEMPRE ONDA, SEMPRE ALU,

SEMPRE INSERTO, SEMPRE SENSE, SEMPRE

VERSE (vzor W03P).

**CENA KŘÍDLA S BOČNÍM panelem = 2 X CENA KŘÍDLA**

šířka (falcový systém)

typ	Ss s falcem	Sds
„40“+ „70“		448
„50“+ „70“	744	548
„60“+ „70“		648
„40“+ „80“		448
„50“+ „80“	844	548
„60“+ „80“		648
„40“+ „90“		448
„50“+ „90“	944	548
„60“+ „90“		648

šířka (bezfalcový systém)

typ	Ss	Sds
„40“+ „70“		412
„50“+ „70“	725	512
„60“+ „70“		612
„40“+ „80“		412
„50“+ „80“	825	512
„60“+ „80“		612
„40“+ „90“		412
„50“+ „90“	925	512
„60“+ „90“		612

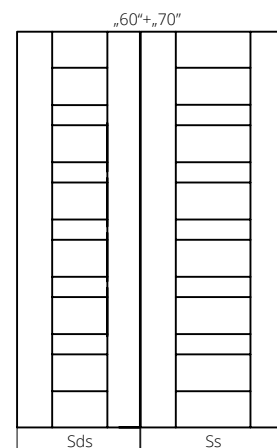
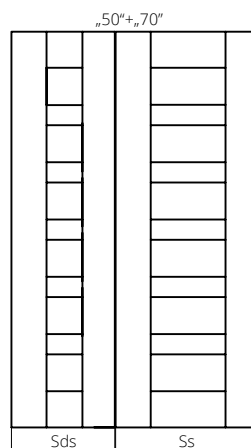
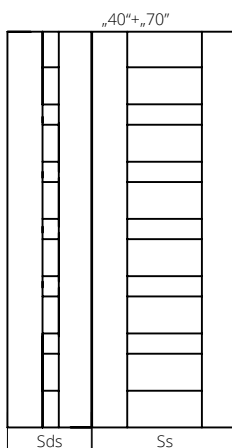

# KULATÁ OKÉNKA



rozměr	S <sub>0</sub>	barva
kulaté okénko 1 (Ø 240 mm, tloušťka 11, 18, 40 mm)	135 mm	nerez (matná) sklo – lakomat
kulaté okénko 2 (Ø 320 mm, tloušťka 11, 18, 40 mm)	215 mm	
kulaté okénko 3 (Ø 350 mm, tloušťka 11, 18, 40 mm)	235 mm	
kulaté okénko 4 (Ø 400 mm, tloušťka 11, 18, 40 mm)	280 mm	



rozměr	S <sub>0</sub>	barva
kulaté okénko 2 (Ø 300 mm, tloušťka 35-45 mm)	225 mm	nerez (matná) sklo – lakomat
kulaté okénko 3 (Ø 350 mm, tloušťka 35-45 mm)	265 mm	
kulaté okénko 4 (Ø 400 mm, tloušťka 35-45 mm)	295 mm	



rozměr	S <sub>0</sub>	barva
kulaté okénko 2 (Ø 300 mm, tloušťka 35-45 mm)	225 mm	nerez (matná) sklo – lakomat
kulaté okénko 3 (Ø 350 mm, tloušťka 35-45 mm)	265 mm	
kulaté okénko 4 (Ø 400 mm, tloušťka 35-45 mm)	295 mm	

MODELÝ DVEŘÍ	KULATÁ OKÉNKA POUZE U PLNÝCH VERZÍ	POZNÁMKY
CLASSIC	BMD, BMJ, BMN	
CLASSIC LUX, CLASSIC LUX DUO	BMD, BMJ, BMN	
DECO, HAPTIC	BMD, BMJ, BMN	
DECO LUX, DECO INVEST	BMD, BMJ, BMN	
ETIUDA vzor B0 ETIUDA LUX vzor B0	BMD, BMJ, BMN	
IMPULS	(BMD, BMJ, BMN) <sup>1)</sup>	1) pouze ve verzi 01
INTERSOLID IP <sup>2)</sup>	BMD <sup>1)</sup>	1) kulaté okénko pouze v šířkách „70“, „80“, „90“ 2) netýká se vzorů 10, 11
INTERSOLID, INTERSOLID SOFT	BMD <sup>1)</sup>	1) kulaté okénko pouze v šířkách „70“, „80“, „90“
MODERN, MODERN DUO	BMD <sup>1)</sup>	1) kulaté okénko pouze v šířkách „70“, „80“, „90“
CAMBIO, CAMBIO DUO	BMD, BMJ, BMN	
INTER-AMBER	BMD, BMJ, BMN	
SIMPLE, SIMPLE DUO	BMD, BMJ, BMN	

So – rozměry na vnitřní straně kulatého okénka

Matné sklo, bezpečnostní – ve standardním provedení (netýká se BMD)  
Průhledné sklo (netýká se BMJ).

Při použití kulatého okénka je nutné objednat dveře s plnou dřevotřískovou deskou.

# HORNÍ LIŠTY

PRO ZÁRUBEŇ: SYSTÉM DIN „60“, SYSTÉM DIN „80“, SYSTÉM POL-SKONE, SYSTÉM DIN DUO, SYSTÉM DUO



horní lišta pro jednokřídlé dveře na jednu stranu

Horní lišta pro jednokřídlé dveře „60“, „90“ na jednu stranu (1 ks)

Povrch ECO TOP

Povrchy HIGH TOP, LAMISTONE CPL, SILKSTONE

Natíraná (RAL 9003)\*

DÝHY SKUPINA A, SKUPINA B, SKUPINA C

## PŘÍPLATKY

pro dvoukřídlé

horní lišta „100“, „110“

\*ekologické akrylové barvy, odstíny vzorníku RAL a NCS (kromě metalických) – příplatek podle tabulky barev (str. 9)

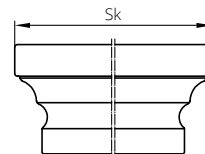

ROZMĚR KORUNKY	Rozměr korunky do zárubně DIN - standard český		Rozměr korunky do osuvného systému do zárubně standard český		Rozměr korunky do zárubně ZN, ZT SYSTÉM DIN, ZN SYSTÉM DUO (neplatí pro DIN DUO) - standard český		Rozměr korunky do zárubně ZT SYSTÉM POL-SKONE - standard český (se základem v šířce 60mm)		Rozměr korunky do zárubně ZT SYSTÉM DIN DUO - standard český		Rozměr korunky do zárubně ZY - standard český		Rozměr korunky do zárubně dřevěné nastavitelné DUO (D) - standard český		Rozměr korunky do zárubně DIN DUO (ZD) - standard český		Strana pantová rozsah ZZ1-ZZ17		Strana regulace rozsah ZZ4-ZZ11		Strana regulace rozsah ZZ1-ZZ3								
	se základem v šířce 60mm	se základem v šířce 80mm	se základem v šířce 60mm	se základem v šířce 80mm	se základem v šířce 60mm	se základem v šířce 80mm	se základem v šířce 60mm	se základem v šířce 80mm	se základem v šířce 60mm	se základem v šířce 80mm	se základem v šířce 60mm	se základem v šířce 80mm	se základem v šířce 60mm	se základem v šířce 80mm	se základem v šířce 60mm	se základem v šířce 80mm	se základem v šířce 60mm	se základem v šířce 80mm	se základem v šířce 60mm	se základem v šířce 80mm	se základem v šířce 60mm	se základem v šířce 80mm							
	Celková šířka zárubně s korunkou Sk (mm)																												
do jednokřídlých dveří	typ	827	867	822	862	824	864	824	869	913	913	1003	869	875	865	827	867	822	862	824	864	824	869	913	913	1003	869	875	865
	„60“	927	967	922	962	924	964	924	969	1013	1013	1103	969	975	965	927	967	922	962	924	964	924	969	1013	1013	1103	969	975	965
	„70“	1027	1067	1022	1062	1024	1064	1024	1069	1113	1113	1203	1069	1075	1065	1027	1067	1022	1062	1024	1064	1024	1069	1113	1113	1203	1069	1075	1065
	„80“	1127	1167	1122	1162	1124	1164	1124	1169	1213	1213	1303	1169	1175	1165	1127	1167	1122	1162	1124	1164	1124	1169	1213	1213	1303	1169	1175	1165
	„90“	1227	1267	1222	1262	1224	1264	1224	1269	1313	1313	1403	1269	1275	1265	1227	1267	1222	1262	1224	1264	1224	1269	1313	1313	1403	1269	1275	1265
	„100“	-	-	-	-	1324	1364	1324	1369	-	1413	1403	1369	1375	1365	-	-	-	-	1324	1364	1324	1369	-	1413	1403	1369	1375	1365
	„110“	-	-	-	-	-	-	-	-	-	-	-	-	-	-	-	-	-	-	-	-	-	-	-	-	-	-	-	-
do dvoukřídlých dveří	„60“+„60“	1477	1517	1468	1508	1456	1496	1456	1484	1540	1528	1518	1484	1510	1500	1477	1517	1468	1508	1456	1496	1456	1484	1540	1528	1518	1484	1510	1500
	„70“+„60“	1577	1617	-	-	1656	1696	1556	1584	1640	1628	1618	1584	1610	1600	1577	1617	-	-	1656	1696	1556	1584	1640	1628	1618	1584	1610	1600
	„70“+„70“	1677	1717	1668	1708	1656	1696	1656	1684	1740	1728	1718	1684	1710	1700	1677	1717	1668	1708	1656	1696	1656	1684	1740	1728	1718	1684	1710	1700
	„80“+„60“	1677	1717	-	-	-	-	1656	1684	1740	1728	1718	1684	1710	1700	1677	1717	-	-	-	-	1656	1684	1740	1728	1718	1684	1710	1700
	„80“+„70“	1777	1817	-	-	-	-	1756	1784	1840	1828	1818	1784	1810	1800	1777	1817	-	-	-	-	1756	1784	1840	1828	1818	1784	1810	1800
	„90“+„60“	1777	1817	-	-	-	-	1756	1784	1840	1828	1818	1784	1810	1800	1777	1817	-	-	-	-	1756	1784	1840	1828	1818	1784	1810	1800
	„80“+„80“	1877	1917	1868	1908	1856	1896	1856	1884	1940	1928	1918	1884	1910	1900	1877	1917	1868	1908	1856	1896	1856	1884	1940	1928	1918	1884	1910	1900
	„90“+„70“	1877	1917	-	-	-	-	1856	1884	1940	1928	1918	1884	1910	1900	1877	1917	-	-	-	-	1856	1884	1940	1928	1918	1884	1910	1900
	„90“+„80“	1977	2017	-	-	-	-	1956	1984	2040	2028	2018	1984	2010	2000	1977	2017	-	-	-	-	1956	1984	2040	2028	2018	1984	2010	2000
	„90“+„90“	2077	2117	2068	2108	2056	2096	2056	2084	2140	2128	2118	2084	2110	2100	2077	2117	2068	2108	2056	2096	2056	2084	2140	2128	2118	2084	2110	2100
	„90“+„100“	2177	2217	-	-	-	-	2156	2184	2240	2228	2218	2184	2210	2200	2177	2217	-	-	-	-	2156	2184	2240	2228	2218	2184	2210	2200
	„100“+„100“	2277	2317	-	-	2256	2296	2256	2284	2340	2328	2318	2284	2310	2300	2277	2317	-	-	2256	2296	2256	2284	2340	2328	2318	2284	2310	2300
	celková výška zárubně s korunkou																												
	2098	2098	2086	2086	2085	2085	2110	2101	2177	2122	2117	2101	2112	2107	2098	2098	2086	2086	2085	2085	2110	2101	2177	2122	2117	2101	2112	2107	

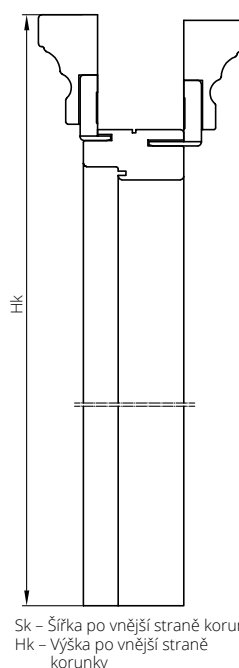

Sk – Šířka po vnější straně korunky  
Hk – Výška po vnější straně korunky

# MOŽNOSTI VENTILACE

	plastová pouzdra T1-T4, T10, T13-T15	plastová pouzdra T258-T263, T240-T242, T140	plastová pouzdra T120-T147, T258, T276, T292, T295	plastová pouzdra T292-T297, T276	plastová pouzdra TK1-TK3	mosazná pouzdra T5-T7	pouzdra TN1-TN5	ventilační seřiznutí standard	ventilační seřiznutí SEMPRE	ventilační seřiznutí ARCO	ventilační seřiznutí FORTIMO / MONA	dvojitá ventilační spára	trojitá ventilační spára	plastová mřížka	mřížka z nerezové oceli	ochrana spodní části rámu proti vlhkosti*	POZNÁMKY
ARCO		X <sup>2</sup>	X <sup>2</sup>				X <sup>2</sup>			X <sup>1</sup>							1) seřiznutí pouze u šířek „80“, „90“ 2) u šířky „60“ standardně 3 pouzdra
INTER-AMBER	X		X	X	X	X	X	X				X		X	X	X	
IMPULS, NOSTRE, INVERNO, SONATA (W1, W2, W5, W7)	X	X		X	X	X	X	X				X		X	X	X	
SONATA (W4, W6)	X	X		X	X	X	X	X				X		X <sup>1</sup>	X <sup>1</sup>	X	1) ventilační mřížka pouze pro standardní výšku
IMPULS T3	X	X		X	X	X	X	X						X <sup>1</sup>	X <sup>1</sup>		1) ventilační mřížka pouze pro šířky „70“, „80“, „90“
ETIUDA B2, B3	X	X		X	X	X	X	X									
ETIUDA A01, B1	X	X		X	X	X	X	X						X <sup>1</sup>	X <sup>1</sup>	X	1) pouze v šířkách „70“, „80“, „90“
ETIUDA B0, B4	X	X		X	X	X	X	X				X		X	X	X	
ETIUDA LUX B2, B3 ESTATO B2, B3	X				X	X	X	X									
ETIUDA LUX A01, B1 ESTATO A01, B1	X				X	X	X	X						X <sup>1</sup>	X <sup>1</sup>	X	1) pouze v šířkách „70“, „80“, „90“
ETIUDA LUX B0	X				X	X	X	X						X	X	X	
DECO, TRENDY	X	X		X	X	X	X	X				X		X	X	X	
INTERSOLID, INTERSOLID SOFT, INTERSOLID II	X				X	X	X	X						X <sup>1</sup>	X <sup>1</sup>	X	1) ventilační mřížka pouze ve standardní výšce
MODERN	X				X	X	X	X				X		X <sup>1</sup>	X <sup>1</sup>	X	1) ventilační mřížka pouze ve standardní výšce
DECO LUX, CAMBIO, VITTORIA-W, SIMPLE, CLASSIC, CLASSIC LUX, TIARA (W01, W02, W05, W07), SUBLIME, ESPINA	X				X	X	X	X				X		X	X	X	
FIORD, TIARA (W03, W04, W06), VERTIGO, NORTE, VILANO	X				X	X	X	X				X		X <sup>1</sup>	X <sup>1</sup>	X	1) ventilační mřížka pouze pro standardní výšku
LUMEN								X									1) seřiznutí je nabízeno pouze u vzorů I-IX
PASSO, PRADO							X	X									
SABIA, CALYPSO							X	X									
SKLÁDAČÍ DUO	X	X	X	X	X	X	X	X									
SEMPRE LUX, SEMPRE INSERTO, SEMPRE SENSE, SEMPRE VERSE <sup>2</sup> (dýchované)							X <sup>2</sup>		X <sup>1</sup>				X <sup>1</sup>				1) pouze v šířkách „80“, „90“ 2) u šířky „60“ standardně 3 pouzdra 3) netýká se vzorů W05
SEMPRE, SEMPRE ALU, SEMPRE ONDA, SEMPRE VERSE <sup>3</sup> (Lamistone, Silkstone)		X <sup>2</sup>					X <sup>2</sup>		X <sup>1</sup>				X <sup>1</sup>				1) pouze v šířkách „80“, „90“ 2) u šířky „60“ standardně 3 pouzdra 3) netýká se vzorů W05
FORTIMO		X <sup>2</sup>		X <sup>2</sup>			X <sup>2</sup>			X <sup>1</sup>			X <sup>1</sup>				1) pouze v šířkách „80“, „90“ 2) u šířky „60“ standardně 3 pouzdra
FORTIMO LUX							X <sup>2</sup>			X <sup>1</sup>			X <sup>1</sup>				1) pouze v šířkách „80“, „90“ 2) u šířky „60“ standardně 3 pouzdra
ESTATO LUX A01	X				X	X	X	X						X <sup>1</sup>	X <sup>1</sup>		1) pouze v šířkách „70“, „80“, „90“
HAPTIC							X	X				X		X	X	X	
TIARA W08 SONATA W8	X			X	X	X	X	X									X
MONA		X <sup>2</sup>					X <sup>2</sup>			X <sup>1</sup>				X <sup>1</sup>			1) pouze v šířkách „80“, „90“ 2) u šířky „60“ standardně 3 pouzdra
ETIUDA, ETIUDA LUX, ESTATO, ESTATO LUX (VERZE A02, A03)								X <sup>1</sup>									1) pouze v šířkách „70“, „80“, „90“, Verze A02, A03

\* netýká se křídel s ventilačním výřezem

Možnost ventilace pro kolekci DUO počítejte jako pro jednotlivé modely dveří.

Šířka dveří	Dveře s ventilačním seřiznutím		Dveře s ventilačními pouzdry		Dveře se dvěma řadami ventilačních pouzder	
	Celkový průřez ventilačních otvorů při zachování světlosti 10 mm [m <sup>2</sup> ]	Celkový profil pouzdra a standardní světle-výšky 10 mm [m <sup>2</sup> ]	Ke splnění požadavků nařízení je potřebná větší světlost mezi spodní hranou křídla a podlahou * [mm]	Celkový profil pouzdra a standardní světle-výšky 10 mm [m <sup>2</sup> ]	Ke splnění požadavků nařízení je potřebná větší světlost mezi spodní hranou křídla a podlahou * [mm]	
FALCOVÉ	"60"	0,019	0,009	25**	0,011	20**
	"70"	0,022	0,010	20**	0,012	15**
	"80"	0,026	0,011	15**	0,013	15**
	"90"	0,029	0,012	15**	0,014	10**
	"100"	0,033	0,013	10**	0,015	10**
DUO (BEZFALCOVÉ)	"60"	0,016	0,009	25**	0,011	20**
	"70"	0,020	0,010	20**	0,012	15**
	"80"	0,024	0,011	15**	0,013	15**
	"90"	0,028	0,012	15**	0,014	10**
	"100"	0,032	0,013	10**	0,015	10**
LUMEN	"60"	0,017	-	-	-	-
	"70"	0,019	-	-	-	-
	"80"	0,023	-	-	-	-
	"90"	0,027	-	-	-	-
	"100"	0,032	-	-	-	-
ARCO	"60"	0,014	0,009	25**	-	-
	"70"	0,018	0,010	20**	-	-
	"80"	0,023	0,011	15**	-	-
	"90"	0,027	0,012	15**	-	-
	"100"	0,032	0,013	10**	-	-
SEMPRE	"60"	0,014	0,009	25**	-	-
	"70"	0,018	0,010	20**	-	-
	"80"	0,023	0,011	15**	-	-
	"90"	0,027	0,012	15**	-	-
	"100"	0,032	0,013	10**	-	-
FORTIMO	"60"	0,016	0,009	25**	-	-
	"70"	0,020	0,010	20**	-	-
	"80"	0,024	0,011	15**	-	-

Standardní světlost mezi křídlem a podlahou je 10 mm

\* Podle nařízení ministra infrastruktury ze dne 12. dubna 2002 o technických podmínkách, kterými musí odpovídat budovy a jejich umístění. (Sb. č. 75 z r. 2002, položka 690, ve znění pozdějších předpisů, Sb. č. 33 z r. 2003, položka 270, Sb. č. 109 z r. 2004, položka 1156) Kapitola 6, § 79. „Dveře do koupelny, umývárny a samostatného WC se musí otevírat směrem ven a musí mít, s výhradou § 75 odst. 2 alespoň 0,8 m a průchozí výšku zárubně 2 m a ve spodní části otvory s celkovým průřezem alespoň 0,022 m<sup>2</sup> pro přívod vzduchu“.

\*\* je nutno zvětšit světlost o uvedenou hodnotu zkrácením křídla zespodu v případě, že jej lze zkrátit. Je-li křídlo zkráceno dodatečně mimo výrobní závod, pozbývá záruku.

Křídla, která nelze zkrátit:

- Etiuda, (Etiuda Lux) vzory A1-A3
- Sempre Verse vzor W05

Posuvná křídla z hlediska konstrukce (odstup od stěny/tunelu o cca 20 mm) splňují požadavky nařízení bez nutnosti použít ventilační seřiznutí nebo ventilační pouzdra. Ventilační mřížky a panely z nerezové oceli s větrací plochou splňují požadavky nařízení.

# MOŽNOSTI VENTILACE

## VENTILACE\*

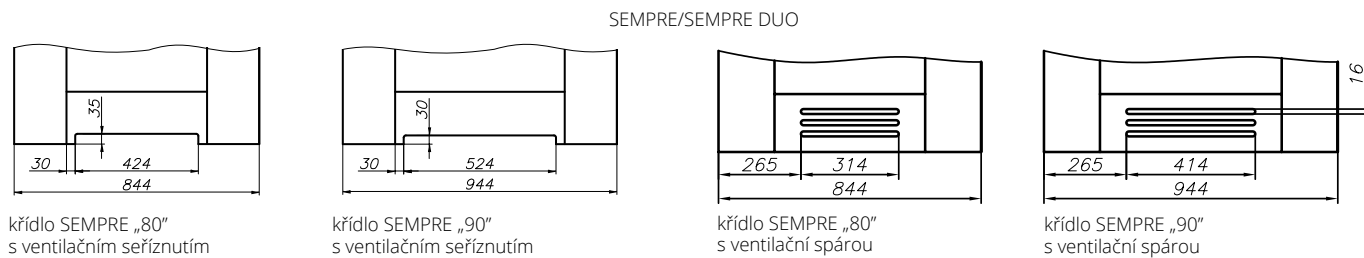
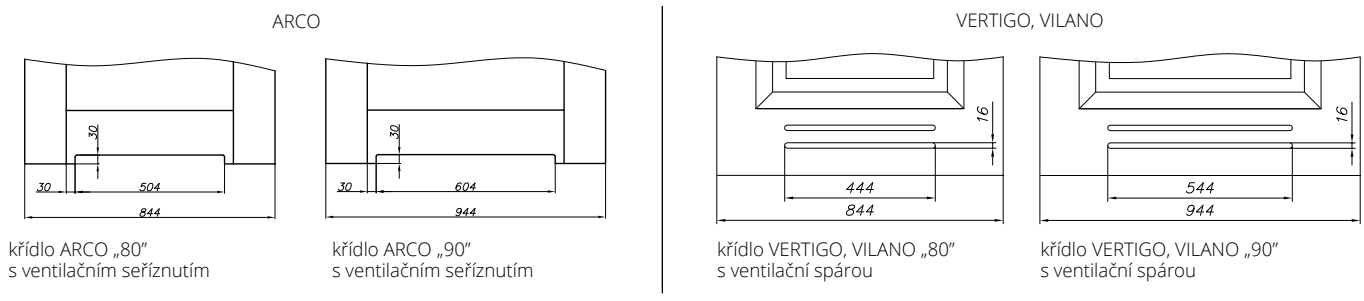
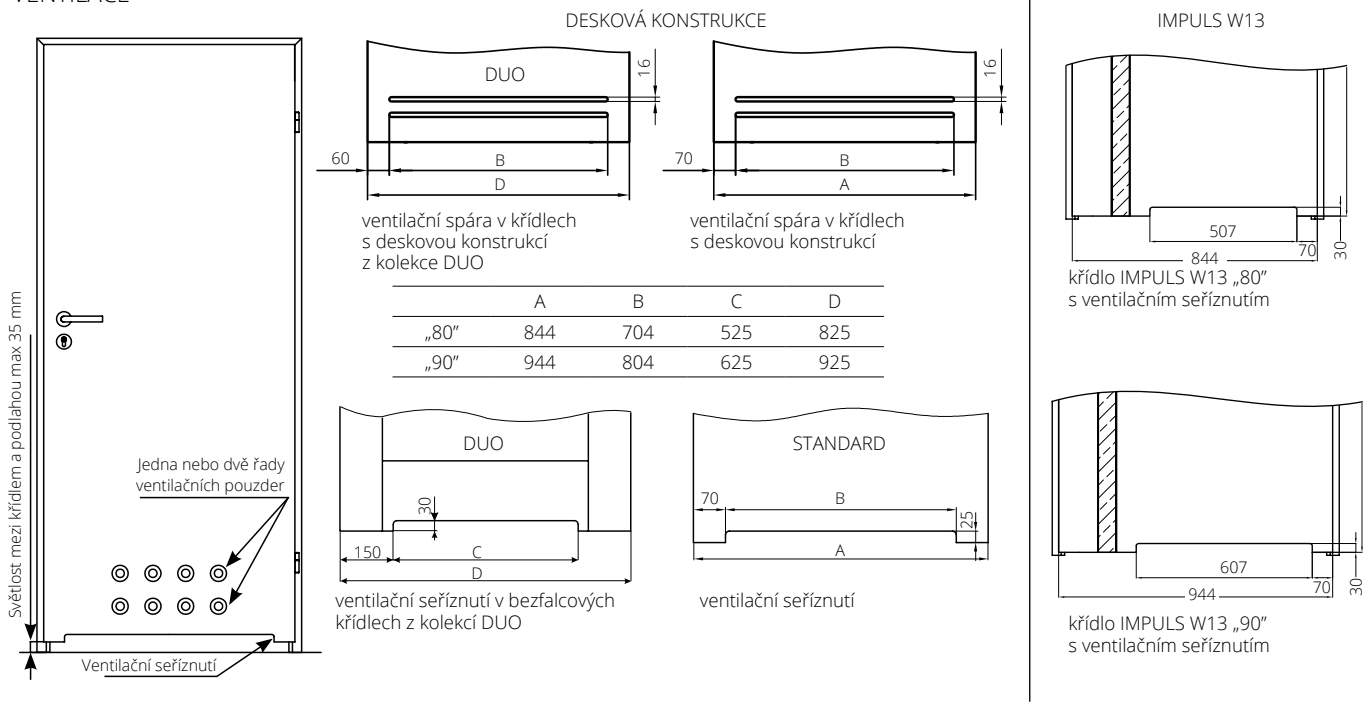

ventilační spára v křídlech z kolekce SEMPRE, INTERSOLID

ESTATO, ESTATO LUX, ETIUDA, ETIUDA LUX „80“ (verze A01-A03)

falcové provedení

ventilační seříznutí

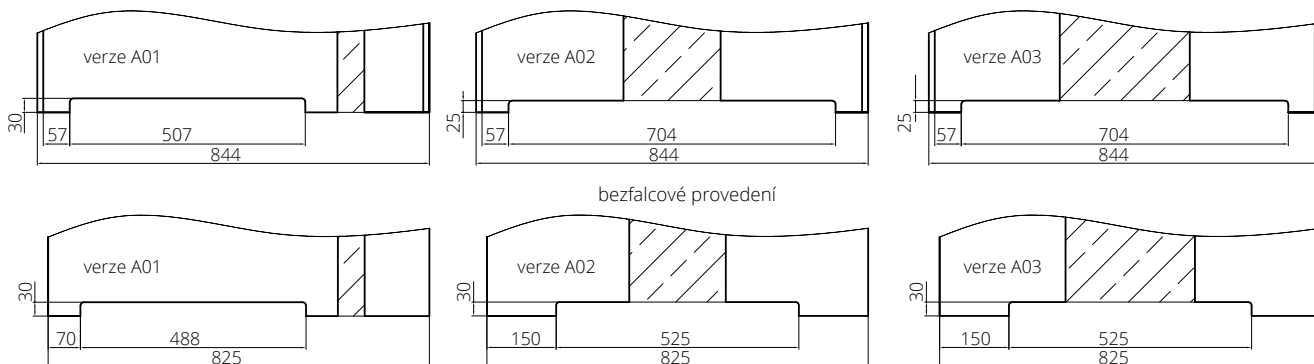

Standardní světlost mezi křídlem a podlahou je 10 mm

\* Podle nařízení ministra infrastruktury ze dne 12. dubna 2002 o technických podmínkách, kterým musí odpovídat budovy a jejich umístění. (Sb. č. 75 z r. 2002, položka 690, ve znění pozdějších předpisů, Sb. č. 33 z r. 2003, položka 270, Sb. č. 109 z r. 2004, položka 1156) Kapitola 6, § 79. „Dveře do koupelny, umývárny a samostatného WC se musí otevírat směrem ven a musí mít, s výhradou § 75 odst. 2 alespoň 0,8 m a průchozí výšku zhrubně 2 m a ve spodní části otvory s celkovým průřezem alespoň 0,022 m<sup>2</sup> pro přívod vzduchu“.

\*\* je nutno zvětšit světlost o uvedenou hodnotu zkrácením křídla zespodu v případě, že jej lze zkrátit.

Křídla, která nelze zkrátit: Etiuda, (Etiuda Lux) vzory A1-A3; Sempre Verse vzory W05-W08

Posuvná křídla z hlediska konstrukce (odstup od stěny/tunelu o cca 20 mm) splňují požadavky nařízení bez nutnosti použít ventilační seříznutí nebo ventilační pouzdra.

# MOŽNOSTI VENTILACE

## VENTILAČNÍ POUZDRA (sada 4 ks)



T5  
chrom



T6  
saténový chrom



T7  
patina



TN1  
chrom lesklý



TN2  
chrom matný



TN3  
matný nikl



TN4  
efekt oceli



TN5  
patina

## VENTILAČNÍ POUZDRA z plastu (sada 4 ks)

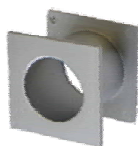

TK1  
chrom-satén

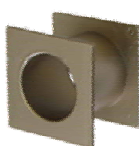

TK2  
nikl-satén

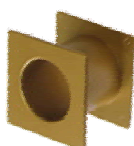

TK3  
zlatá - satén



T4  
bílá



T15  
černá



T3  
zlatá



T13  
světle béžová



T1  
hnědá



T2  
béžová



T14  
šedá



T10  
světle hnědá

## VENTILAČNÍ POUZDRA z plastu (sada 4 ks) – barevně přizpůsobená dveřnímu křídlu



**HIGH TOP**



T292  
kávový jasan



**ECO TOP**



T121  
dub



T131  
javor



T132  
ořech



T120/T258  
bílá



T295  
anglický dub



T140  
dub nugát



T141  
dub Salinas



T143  
dub  
skandinávský



T147  
stříbrný dub



T276  
medový dub



**LAMISTONE**



T258  
bílá



T260  
bílá dub



T263  
ořech  
premium



T240  
jilm bělený



T241  
jilm pískový



T242  
jilm šedý

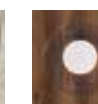

T243  
dub delano

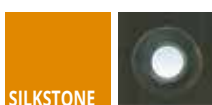

**SILKSTONE**



T292  
kaštan Royal



T293  
antracit Royal



T294  
jasan Royal



T295  
merbau Royal



T276  
polský dub



T296  
polský jasan



T297  
nugát Royal

Uvedené barvy se mohou lišit od skutečných odstínů.

Ventilační pouzdra nespĺňují požadavky nařízení ministra o celkovém průřezu otvorů pro přívod vzduchu.

# MOŽNOSTI VENTILACE

## PANEL S VĚTRACÍ PLOCHOU



příplatek „70”
příplatek „80”
příplatek „90”, „90” Plus
příplatek „100”
příplatek „110”

## VENTILAČNÍ MŘÍŽKY\*

ROZMĚR VYFRÉZOVANÉHO OTVORU PRO PVC MŘÍŽKU JE 422X80 MM

z plastu / cena za pár



bílá



hnědá



běžová



šedá

z nerezové oceli



Volitelně lze objednat mřížky a panely z nerezové oceli.  
Plocha otvorů pro přívod vzduchu přesahuje 0,022 m<sup>2</sup>.

H17 připevnění na západky  
odolná proti kyselinám připevnění  
na západky

**\* Podle nařízení ministra infrastruktury ze dne 12. dubna 2002 o technických podmínkách, kterým musí odpovídat budovy a jejich umístění. (Sb. č. 75 z r. 2002, položka 690, ve znění pozdějších předpisů, Sb. č. 33 z r. 2003, položka 270, Sb. č. 109 z r. 2004, položka 1156) Kapitola 6, § 79. „Dveře do koupelny, umývárny a samostatného WC se musí otvírat směrem ven a musí mít, s výhradou § 75 odst. 2 alespoň 0,8 m a průchozí výšku zárubně 2 m a ve spodní části otvory s celkovým průřezem alespoň 0,022 m<sup>2</sup> pro přívod vzduchu“.**

# OCHRANNÉ PRVKY Z NEREZOVÉ OCELI

O TLOUŠŤCE 0.6 MM KŘÍDLA A ZÁRUBNĚ

Ochranné prvky svislých hran křídla lze použít u křidel o tloušťce 40 mm s vrchní vrstvou LAMISTONE, SILKSTONE, CPL 0,2; CPL 0,5; CPL 0,7 nebo u NATÍRANÝCH a DÝHOVANÝCH křidel.

Ochranné prvky hran lze použít u pevné dřevěné zárubně a nastavitelné dřevěné zárubně ZZ s povrchovou vrstvou LAMISTONE, SILKSTONE, CPL 0,15 nebo a DÝHOVANÝCH zárubní. Ochranné prvky adaptované pro závěs Typ K.

### TYP OCHRANNÉHO PRVKU

(svislý ochranný prvek strany se zámkem a a svislý ochranný prvek strany se závěsy)

Sada ochranných prvků pro křídlo o tloušťce 40 mm

Sada ochranných prvků pro pevnou zárubeň

Sada ochranných prvků pro nastavitelnou zárubeň

U kyvných dveří se ochrana hrany křídla používá na straně opačné k závěsům.

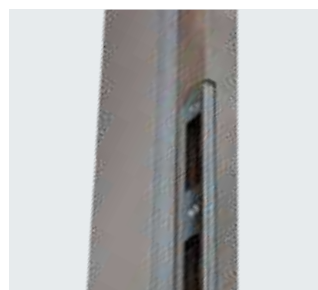

# PŘÍSLUŠENSTVÍ

## ZÁVĚSY PRO VNITŘNÍ DVEŘE

falcový systém



čepový závěs  
šroubovací  
typ Z

falcový systém



čepový šroubovaný  
závěs typ D

falcový systém



čepový šroubovaný  
závěs typ C

falcový systém



čepový šroubovaný  
závěs typ E

falcový systém



čepový závěs typ O  
pro kovovou zárubeň

falcový systém



závěs s funkcí  
dovírání (pevná  
nebo jednostranně  
nastavitelná zárubeň)

bezfalcový systém



nastavitelný krytý  
závěs DUO stříbrný

bezfalcový systém



nastavitelný krytý  
závěs DUO bílý

bezfalcový systém



pant nastavitelný krytý  
DUO černý  
(kolekce BLACK)

bezfalcový systém



pant nastavitelný krytý  
HARMONY stříbrný

bezfalcový systém



pant nastavitelný krytý  
HARMONY bílý

bezfalcový systém



pant nastavitelný krytý  
HARMONY černý  
(kolekce BLACK)

## ZÁMKY



falcové



bezfalcové

## KRYTÝ NA ZÁVĚSY TYP I – pouze pro dveře v PL normě (sada 2 ks na jeden závěs)



barvy:  
zlatá, zlatá – satén, chrom,  
chrom–matný, patina, černá

Kryty typu I se používají na závěsy  
typu C. Sada krytů na jeden závěs  
se skládá ze dvou stejných krytů.

## KRYTÝ NA ZÁVĚSY TYP II – pouze pro dveře v PL normě (1 sada na jeden závěs)

1 sada - 2 ks



barvy:  
hnědá, zlatá, zlatá – satén, chrom, chrom–matný,  
patina, bílá, černá

Kryty typu II se používají u závěsů typu D.  
Sada krytů pro jeden závěs se skládá z krátkého krytu  
(horní část) a delšího krytu (spodní část).

## DVEŘNÍ ZAVÍRAČ



dveřní zavírač

barevné provedení:  
stříbrné, bílá,  
hnědá, černá

U křídla je vyžadováno zesílení pod dveřní  
zavírač a také zesílení pod lištou zárubeň.



klesající těsnění  
padací těsnění

volný prodej  
(k samostatnému seřiznutí)  
namontovaný  
ve dveřích

## DVEŘNÍ DORAZY



**TYP 2 (PODLAHOVÝ)**

mosaz, nikel,  
chrom, hnědá



**TYP 5 (PODLAHOVÝ)**

mosaz, nikel,  
chrom, hnědá

Možnost použití pouze v křídle  
s min. tloušťkou 40 mm (spodní rám).

# PŘÍSLUŠENSTVÍ

HÁKOVÝ ZÁMEK  
pro posuvné dveře



zámek WK

chrom, chrom-satén, zlatá, zlatá-matná, patina

černá



zámek WC

chrom, chrom-satén, zlatá, zlatá-matná, patina

černá

ÚCHYTY pro posuvné dveře



U1

zlatá

U2

zlatá

-matná

U3

chrom

U4

chrom

-satén

U5

patina

U6

černá

zlatá, zlatá-matná, chrom,  
chrom-satén, patina, černá



matný nikl

Úchyt ENTERO

Úchyt

Úchyt WC



matný nikl

Úchyt MAYA

(vložka 26,5 x 26,5)

Úchyt

Úchyt WK, WB

Úchyt WC

WK – pro klíč, WB – pro vložku,  
WC – pro koupelnový knoflík

OZDOBNÉ HLINÍKOVÉ LIŠTY  
(TIARA, SONATA)



chrom matný (standard)



černá (volba)



zlatý (lesk) (volba)



chrom (lesk) (volba)

ÚCHYTY  
pro skládací dveře (standardně v ceně křídla)  
z plastu

01



bílá

02



béžová

03



hnědá

04



šedá



# KLIKY PRO VNITŘNÍ DVEŘE

ARCO



dělený štítek

barva kartáčovaný nikel, antická mosaz

klika

WK, WB

WC

ARCUS



dělený štítek

barva nikel satén, kartáčovaný nikel

klika

WK

WC

MENSA



dělený štítek

barva chrom, saténový chrom

klika

WK, WB

WC

VERSA



dělený štítek

barva saténový chrom, kartáčovaný nikel, nikel satén

klika

WK, WB

WC

CRUX



dělený štítek

barva nikel satén, saténový chrom

klika

WK, WB

WC

ENCKE



dělený štítek

barva nikel satén kartáčovaný nikel

klika

rozeta WK, WB

rozeta WC

PASSO



dělený štítek

barva matný nikel, chrom matný

klika

rozeta WK, WB

rozeta WC

AGOSTO



dělený štítek

barva nerezová ocel

klika

rozeta WK, WB

rozeta WC

LINEA

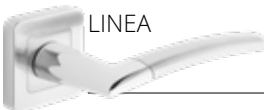

dělený štítek

barva kartáčovaný nikel, leštěný chrom, grafit chrom, kartáčovaný nikel

klika

rozeta WK, WB

rozeta WC

TOPAZ



dělený štítek

barva nerezová ocel

klika

rozeta WK, WB

rozeta WC

BOLD

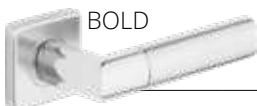

dělený štítek

barva nerezová ocel

klika

rozeta WK, WB

rozeta WC

APRILE



dělený štítek

barva leštěný chrom, kartáčovaný chrom, kartáčovaný nikel, titan

klika

rozeta WK, WB

rozeta WC



IMAGE-O INOX

dělený štítek

barva	nerezová ocel
klika	
rozeta WK, WB	
rozeta WC	



VERANO

dělený štítek

barva	leštěný chrom, kartáčovaný nikl	kartáčovaný chrom	černá, bílá
klika			
rozeta WK, WB			
rozeta WC			



AUTUNNO

dělený štítek

barva	leštěný chrom, kartáčovaný nikl	kartáčovaný chrom
klika		
rozeta WK		
rozeta WB		
rozeta WC		



INVERNO

dělený štítek

barva	leštěný chrom, kartáčovaný chrom, titan, kartáčovaný nikl, černá
klika	
rozeta WK	
rozeta WB	
rozeta WC	



SEMPRE

dělený štítek

barva	nikl
klika	
rozeta WK, WB	
rozeta WC	



ESTATE

dělený štítek

barva	leštěný chrom, kartáčovaný chrom, titan, kartáčovaný nikl
klika	
rozeta WK	
rozeta WC	



UNICO

dělený štítek

barva	grafit struktur, matná černá, matná bílá
klika	
rozeta WK, WB	
rozeta WC	



GRAVI

dělený štítek

barva	nikl
klika	
rozeta WK, WB	
rozeta WC	



TWIST

dělený štítek

barva	nerezová ocel
klika	
rozeta WK, WB	
rozeta WC	



LATINO

dělený štítek

barva	nerezová ocel
klika + rozeta WK	
klika + rozeta WB	
klika + rozeta WC	



EXIMUS

dělený štítek

barva	chrom/černá chrom/bílá	chrom satén/černá chrom satén/bílá
klika		
rozeta WK, WB		
rozeta WC		



PRIMAVERA

dělený štítek

barva	kartáčovaný chrom cena bez výplně	černá cena bez výplně
klika		
rozeta WK		
rozeta WC		

klika připravená pro montáž výplně – možnost objednat výplň v barvě dveří



ARABIS

dělený štítek

barva	černá
klika	
rozeta WK, WB	
rozeta WC	



ARNICA

dělený štítek

barva	černá
klika	
rozeta WK, WB	
rozeta WC	



IBIZA

dělený štítek

barva	černá
klika	
rozeta WK, WB	
rozeta WC	



LATON

dělený štítek

barva	nerezová ocel
klika	
rozeta WK, WB	
rozeta WC	



HALLEY

dělený štítek

barva	chrom/kartáčovaný nikel, antická mosaz
klika	
rozeta WK, WB	
rozeta WC	



HIGRO

dělený štítek

barva	nerezová ocel
klika + rozeta WK	
klika + rozeta WB	
klika + rozeta WC	



NIQUEL

dělený štítek

barva	nerezová ocel
klika	
rozeta WK, WB	
rozeta WC	



PATINA

dělený štítek

barva	nerezová ocel
klika	
rozeta WK, WB	
rozeta WC	



SATEN

dělený štítek

barva	nerezová ocel
klika	
rozeta WK, WB	
rozeta WC	



ELARA

dělený štítek

barva	leštěný chrom	chrom matný	titan	černá
klika				
rozeta WK, WB				
rozeta WC				



NIVA

dělený štítek

barva	leštěný chrom, saténový chrom, černá
klika	
rozeta WK, WB	
rozeta WC	



KORE

dělený štítek

barva	leštěný chrom	efekt stali szlachetnej	zlatá-matná	antracit
klika				
rozeta WK, WB				
rozeta WC				



TRITTON

podélný štítek 72 mm

barva	matný nikel, patina
klika + rozeta WK	
klika + rozeta WB	
klika + rozeta WC	

určená pro dveře s falcem



GALE (levá, pravá)

podélný štítek 72 mm

barva	chrom, kartáčovaný nikel, antická mosaz
klika + rozeta WK	
klika + rozeta WB	
klika + rozeta WC	

určená pro dveře s falcem

## Vložky ke dveřím

Lp.	rozměr vložky	výrobce	Vnitřní dveře						
			falcové jednokřídlé, Typ A, Typ B	falcové dvoukřídlé	bezfalcové jednokřídlé, Typ A, Typ B	bezfalcové s elektrickým otvíračem	bezfalcové dvoukřídlé	bezfalcové dvoukřídlé Typ A, Typ B	HARMONY
1	30x35	LOB	x	x			x		
2	30x30	LOB			x				x
3	30x40	LOB						x	
4	9x30	LOB				x			x



# CERBER PLUS



Dveře se dřevěnou nebo kovovou zárubní. Křídlo je zhotoveno z **dřevěného rámu** obloženého dvěma HDF deskami. Výplň tvoří děrovaná deska, volitelně plná deska nebo speciální konstrukce POL-SKONE (verze 37 dB). Jmenovitá tloušťka křídla je 46 mm.

**vzduchová neprůzvučnost:**

**CERBER PLUS: třída D1 – 25, D2 – 25, třída Rw=27 dB**  
**CERBER PLUS 37dB: třída D1 – 35, D2 – 30, třída Rw=37 dB**  
 (dveře s dřevěným prahem)  
 třída D1 – 30, D2 – 30, **třída Rw=37 dB**  
 (dveře s klesajícím těsněním)  
**3. třída mechanické odolnosti**



klika + hlavní zámek



horní rozeta



dubový práh



práh z nerezové oceli

dveře CERBER PLUS, vzor 00, pevná dřevěná zárubeň



dveře CERBER PLUS, vzor 00, pevná dřevěná zárubeň

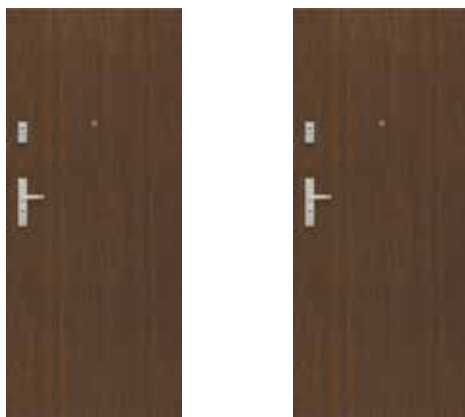

**CERBER ALU** dostupné v povrchové úpravě LAMISTONE, SILKSTONE, dýhované (výroba v jiné povrchové úpravě je možná v případě investičních nabídek a po konzultaci s obchodním oddělením).



**VERZE** plně 00 | verze 37 dB 00

verze W1 | verze W2 | verze W3

verze W4 | verze W5 | verze W6

**BAREVNÉ PROVEDENÍ**

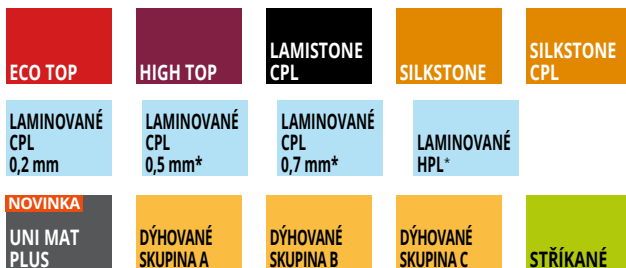

\*dostupné po konzultaci s obchodním oddělením (za příplatek)

**ZÁRUBNĚ**

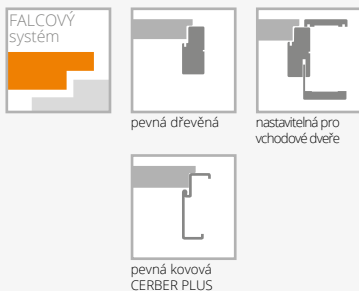

**ZÁRUBEŇ DŘEVĚNÁ PEVNÁ A NASTAVITELNÁ**

ŠÍŘKA	typ	So	Sd	Ss	Sop1	Sop2
	„855”	875	855	778	948	958
	„80”	915	895	818	988	998
	„90”	1015	995	918	1088	1098
	„100”	1115	1095	1018	1188	1198
VÝŠKA	Hd	Hs	Ho	Hop1	Hop2	
	2017	1970	2030	2064	2069	

**ZÁRUBEŇ KOVOVÁ PEVNÁ**

ŠÍŘKA	typ	So	Sd	Ss	Sc
	„80”	881	871	818	897
	„90”	981	971	918	997
	„100”	1081	1071	1018	1097
VÝŠKA	Hd	Hs	Ho	Hc	
	2005	1970	2010	2018	

**VYBAVENÍ**

- STANDARDNÍ**
- dřevěná zárubeň natíraná bílá (RAL 9003) nebo grafit (RAL 7024), dýhovaná nebo potažená fólií či laminátem CPL 0,15 mm v odstínu dle barvy křídla
- pevná kovová zárubeň, vyrobená z plechu o tloušťce 1,5 mm, s práškovým nátěrem v bílé (RAL 9016), bílé (RAL 9003), šedé (RAL 7047), grafit (RAL 7024), hnědé (RAL 8014) nebo béžové (RAL 1001) barvě
- čepové šroubované nastavitelné závěsy „80”-„100” – 3 ks
- nezávislé čepy proti vysazení – 2 ks
- zadlabané zámky (rozteč 72 mm) se třemi čepy na cylindrickou vložku (bez vložek) – 2 ks, rozteč kliky 72 mm
- dubový práh vysoký 20 mm
- stříbrné kukátko
- ROZMĚRY**
- standardní: dveře se dřevěnou zárubní: 895x2017 mm, 995x2017 mm, 1095x2017 mm
- dveře s kovovou zárubní: 897x2018 mm, 997x2018 mm, 1097x2018 mm
- konstrukce umožňuje zkrácení dveří do 50 mm (netýká se kovových zárubní)
- DOPLŇKOVÉ (za příplatek)**
- povrch SILKSTONE CPL

- rozměr „100”
- dřevěná zárubeň nastavitelná s rozšiřujícími panely rohovými lištami a maskovací lištou str. 159
- nátěr kovové zárubně v barvách po konzultaci s obchodním oddělením ze vzorníku RAL nebo NCS
- padací těsnění (bez prahu)
- závěsy s funkcí dovírání – pouze dřevěná zárubeň
- výplň z plně dřevotřískové desky (vhodné použít 3 panty na křídle)
- dveře ve výšce (Hd) 1950, 2000 mm (se dřevěnou zárubní)
- kryty na závěsy
- bílá/hnědá chrom/nikl matný
- zlatá matný
- změna dubového prahu na práh nerezový (pouze u kov.zárubně)
- kování GARDA v černé barvě
- horní rozeta GARDA v černé barvě
- cylindr.vložka WILKA v černé barvě
- možnost dodání hrany po konzultaci s obchodním oddělením v jiném odstínu



dveře B-30, vzor W0, pevná kovová zárubeň

# B-30

s pevnou kovovou zárubní HSE

• cena je stanovena dle individuální kalkulace

Certifikát výrobku 204-C5-2017-010-038688

Certifikát výrobku SK01-ZVS-0355

Vnitřní vchodové dveře z chodeb nebo schodišť např. do bytů v bytových domech nebo do místností ve veřejných budovách. Křídlo je zhotoveno z **dřevěného rámu** obloženého dvěma HDF deskami. Výplň tvoří speciální konstrukce POL-SKONE. Tloušťka křídla je 56 mm.

**Odolnost proti ohni EI<sub>230</sub>**  
**odolnosti proti vloupání: třída RC3**  
**vzduchová neprůzvučnost: Rw= 32 dB**  
**mechanické odolnosti: třída 4**  
**mechanické trvanlivosti: třída C4**



lištový zámek



dveře B-30, vzor W0, pevná dřevěná zárubeň (viz str.152-153)



VERZE WO

## BAREVNÉ PROVEDENÍ



\*dostupné po konzultaci s obchodním oddělením (za příplatek)

## ZÁRUBĚ

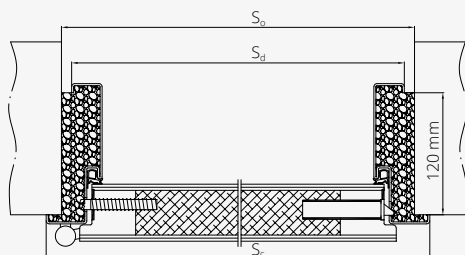

### ŠÍŘKA

typ	S <sub>c</sub>	S <sub>d</sub>	S <sub>o</sub>
„80”	914	864	885
„90”	1014	964	985
„100”	1114	1064	1085

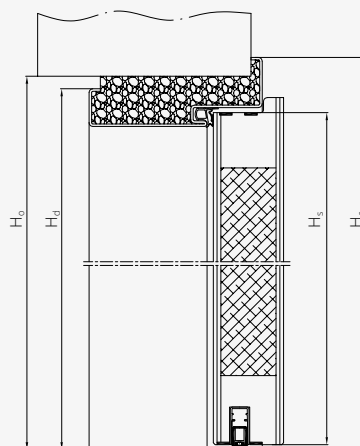

### VÝŠKA

H <sub>c</sub>	H <sub>d</sub>	H <sub>o</sub>	H <sub>s</sub>
2020	1995	2005	1972
2070	2045	2055	2022
2170	2145	2155	2122

S<sub>d</sub> – šířka na vnější straně zárubně  
 S<sub>o</sub> – šířka montážního otvoru  
 S<sub>c</sub> – celková šířka zárubně  
 H<sub>d</sub> – výška dveří na vnější straně zárubně  
 H<sub>o</sub> – výška montážního otvoru  
 H<sub>op</sub> – výška na vnější straně lišty  
 H<sub>c</sub> – celková výška zárubně

## VYBAVENÍ

### STANDARDNÍ

ocelová zárubeň na zazdění vyrobená z plechu o tloušťce 2 mm v základním nátěru pro dodatečné natření  
 lištový zámek (rozteč 72 mm) se čtyřbodovým zamykáním  
 nastavitelné čepové závěsy 3D – 3 ks  
 trny proti vysazení – 5 ks  
 padací těsnění  
 sada vložek třídy 6  
 kování: klika – koule GARDA s horní rozetou, saténový chrom

### ROZMĚRY

standard:  
 914x2020 mm, 1014x2020 mm, 1114 x 2020 mm  
 (výška křídla 1972 mm)  
 volitelné:  
 914x2070 mm; 1014x2070 mm; 1114x2070 mm (výška křídla 2022 mm)  
 914x2170 mm; 1014x2170 mm; 1114x2170 mm (výška křídla 2122 mm)

### DOPLŇKOVÉ (za příplatek)

povrch SILKSTONE CPL  
 rozeta GARDA ve stříbrné barvě  
 klika GARDA třídy 3 v ve stříbrné barvě  
 vložky třídy 6 ve stříbrné nebo niki-satén barvě  
 kukátko  
 dubový práh  
 klika GARDA v černé barvě  
 rozeta GARDA v černé barvě  
 samozavírač s horní montáží GEZE TS 2000

POZOR! Aby byly splněny podmínky odolnosti proti ohni, je potřeba použít dveřní zavírač splňující požadavky normy PN-EN 1154:1999/A1:2004/AC :2010 a dveřní kličky splňující požadavky normy PN-EN 1906:2012. Aby dveře splnily parametry odolnosti proti vloupání, musí dveřní kličky splňovat požadavky alespoň 3. třídy odolnosti proti vloupání a bubínkové vložky min. 4. třídy odolnosti související s klíčem a min. 1. třídy odolnosti proti útoku podle normy PN-EN 1303:2007+AC:2008.

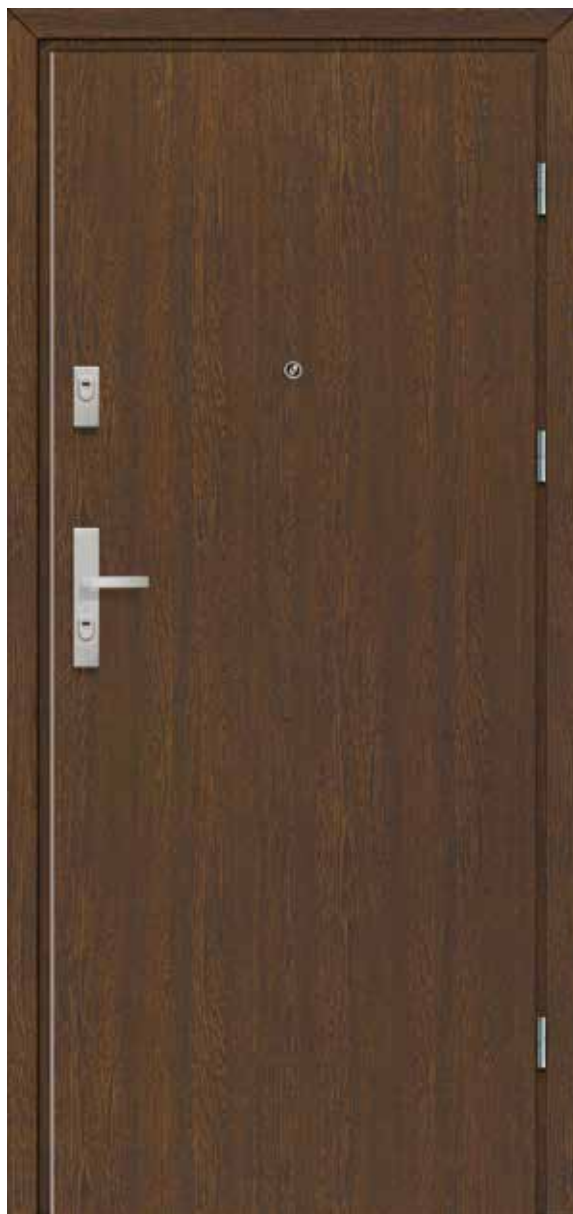

dveře B-30, vzor W0, pevná dřevěná zárubeň

## B-30 s pevnou dřevěnou zárubeňí

Vnitřní vchodové dveře z chodeb nebo schodišť např. do bytů v bytových domech nebo do místností ve veřejných budovách. Křídlo je zhotoveno z **dřevěného rámu** obloženého dvěma HDF deskami. Výplň tvoří speciální konstrukce POL-SKONE. Tloušťka křídla je 56 mm.

odolnosti proti vloupání **třída RC3**  
kouřotěsnost: **třída Sa, S<sub>200</sub>**  
odolnost proti ohni: **třída EI<sub>230</sub>**  
vzduchová neprůzvučnost – **D1-35, D2-35, Rw=37 dB**  
**4 třída mechanické odolnosti**



klika



horní rozeta



závěs



čepy proti vysazení



dveře B-30, vzor W0, pevná dřevěná zárubeň





dubový práh

VERZE W0

## BAREVNÉ PROVEDENÍ



\*dostupné po konzultaci s obchodním oddělením (za příplatek)

## ZÁRUBNĚ

Standard: borovicová zárubeň pevná

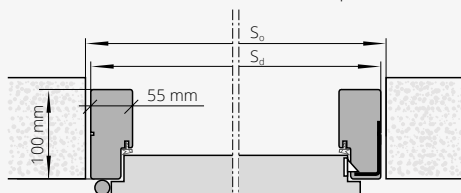

Volitelně: jednostranně nastavitelná zárubeň

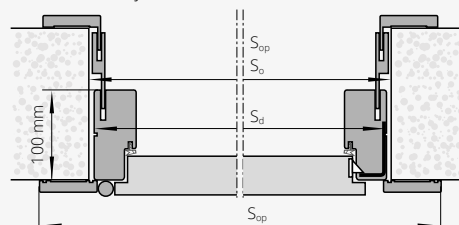

Velikost dveří (mm)	S <sub>d</sub> (mm)	S <sub>o</sub> (mm)	S <sub>op</sub> (mm)	H <sub>op</sub> (mm)	H <sub>d</sub> (mm)	H <sub>o</sub> (mm)
1032x 2075	1032	1050	1143	2130	2075	2090
1012 x 2075	1012	1040	1123	2130	2075	2090
1012 x 2000	1012	1040	1123	2055	2000	2015
1012 x 1950	1012	1040	1123	2005	1950	1965
980 x 2075	980	1010	1091	2130	2075	2090
980 x 2000	980	1010	1091	2055	2000	2015
980 x 1950	980	1010	1091	2005	1950	1965
880 x 2075	880	910	991	2130	2075	2090
880 x 2000	880	910	991	2055	2000	2015
880 x 1950	880	910	991	2005	1950	1965

S<sub>d</sub> - šířka na vnější straně zárubeň  
 S<sub>o</sub> - šířka montážního otvoru  
 S<sub>op</sub> - šířka po vnější straně lišty  
 H<sub>d</sub> - výška dveří na vnější straně zárubeň  
 H<sub>o</sub> - výška montážního otvoru  
 H<sub>op</sub> - výška na vnější straně lišty

## VYBAVENÍ

### STANDARDNÍ

borovicová zárubeň pevná  
 B-30: vyfrézovaný otvor pro kliku GARDA  
 lištový zámek zadlabaný se čtyřbodovým uzamykáním, rozteč 72 mm, stříbrná barva  
 závěsy čepové šroubované nastavitelné („80“ - „90“ - 3 ks, „100“ - 4 ks)  
 čepy proti vysazení - 5 ks  
 dubový práh vysoký 20 mm

### ROZMĚRY

standard: 1012 x 2075 mm  
 volitelně: 880x1950 mm; 880x2000 mm; 880x2075 mm;  
 980x1950 mm; 980x2000 mm; 980x2075 mm; 1012x1950 mm;  
 1012x2000 mm

šířka 90 Plus - 1032x2075 mm (umožňuje dosáhnout světlé šířky průchodu min.900 mm při otevření křídla pod úhlem 90°)

### DOPLŇKOVÉ (za příplatek)

povrch SILKSTONE CPL  
 nastavitelná zárubeň str. 159  
 rozeta GARDA ve stříbrné barvě  
 klika GARDA třídy 3 v ve stříbrné barvě  
 vložky třídy 6 ve stříbrné nebo niki-satén barvě  
 kukátko  
 velikost 1112 x 2175 mm  
 klika GARDA v černé barvě  
 rozeta GARDA v černé barvě  
 cylinder. vložka WILKA v černé barvě  
 možnost dodání hrany v jiném odstínu po konzultaci s obchodním oddělením

POZOR! Aby byly splněny podmínky odolnosti proti ohni, je potřeba použít dveřní zavírač splňující požadavky normy PN-EN 1154:1999/ A1:2004/AC :2010 a dveřní kliky splňující požadavky normy PN-EN 1906:2012. Aby dveře splnily parametry odolnosti proti vloupání, musí dveřní kliky splňovat požadavky alespoň 3. třídy odolnosti proti vloupání a bubínkové vložky min. 4. třídy odolnosti související s klíčem a min. 1. třídy odolnosti proti útoku podle normy PN-EN 1303:2007+AC:2008.

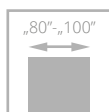

třída IV



# RC3

Vnitřní vchodové dveře z chodeb nebo schodišť např. do bytů v bytových domech nebo do místností ve veřejných budovách. Křídlo je zhotoveno z **dřevěného rámu** obloženého dvěma HDF deskami. Výplň tvoří speciální konstrukce POL-SKONE. Tloušťka křídla 50 mm.

**odolnost proti vloupání: třída RC3**  
**vzduchová neprůzvučnost: D1-30, D2-30, Rw=32 dB**  
**4 třída mechanické odolnosti**



klika



horní rozeta



závěs



kovová zárubeň

dveře RC3, vzor W0, pevná dřevěná zárubeň



dveře RC3, vzor W0, pevná dřevěná zárubeň



**VERZE** W0



dubový práh



práh z nerezové oceli

## BAREVNÉ PŘÍKRYTÍ

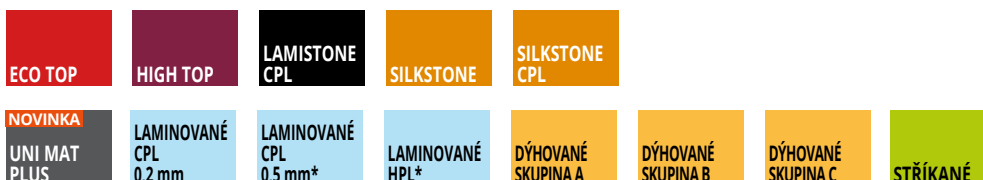

\*dostupné po konzultaci s obchodním oddělením (za příplatek)

## ZÁRUBNĚ

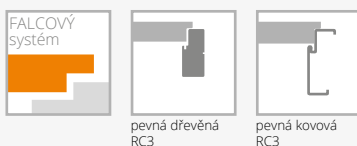

## VYBAVENÍ

### STANDARDNÍ

dubový práh vysoký 20 mm  
lišťový zámek zadlabaný se čtyřbodovou zástrčkou (2 trny, 2 háky), rozteč 92 mm, stříbrná barva  
čepové závěsy, nastavitelné ve 3 rovinách, ve stříbrné barvě – 4 ks  
čepy proti vysazení – 5 ks  
vyfrézovaný otvor pro kliku GARDA (rozteč 92 mm)

### ROZMĚRY

kovová zárubeň:  
křídlo (ve falci): 924 x 2022 mm  
dveře (na vnější straně zárubně): 1004 x 2071 mm  
šířka 90 Plus – 1024x2075 mm umožňuje dosáhnout světlé šířky průchodu min. 900 mm při otevření křídla pod úhlem 90°)

### DOPLŇKOVÉ (za příplatek)

povrch SILKSTONE CPL  
nastavitelná zárubeň

rozeta GARDA ve stříbrné barvě  
klika GARDA třídy 3 (rozteč 92 mm) ve stříbrné barvě  
komplet cylindr. vložek třídy 6 ve stříbrné nebo nikl-satén barvě  
kukátko  
změna dubového prahu na práh nerezový (pouze u kov. zárubně)  
klika GARDA v černé barvě  
rozeta GARDA v černé barvě  
cylindr. vložka WILKA v černé barvě  
možnost dodání hrany v jiném odstínu po konzultaci s obchodním oddělením

POZOR! Aby dveře splnily parametry odolnosti proti vloupání, musí dveřní kliky splňovat požadavky alespoň 3. třídy odolnosti proti vloupání a bubínkové vložky min. 4. třídy odolnosti související s klíčem a min. 1. třídy odolnosti proti útoku podle normy PN-EN 1303:2007+AC:2008.

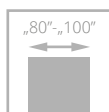

třída IV

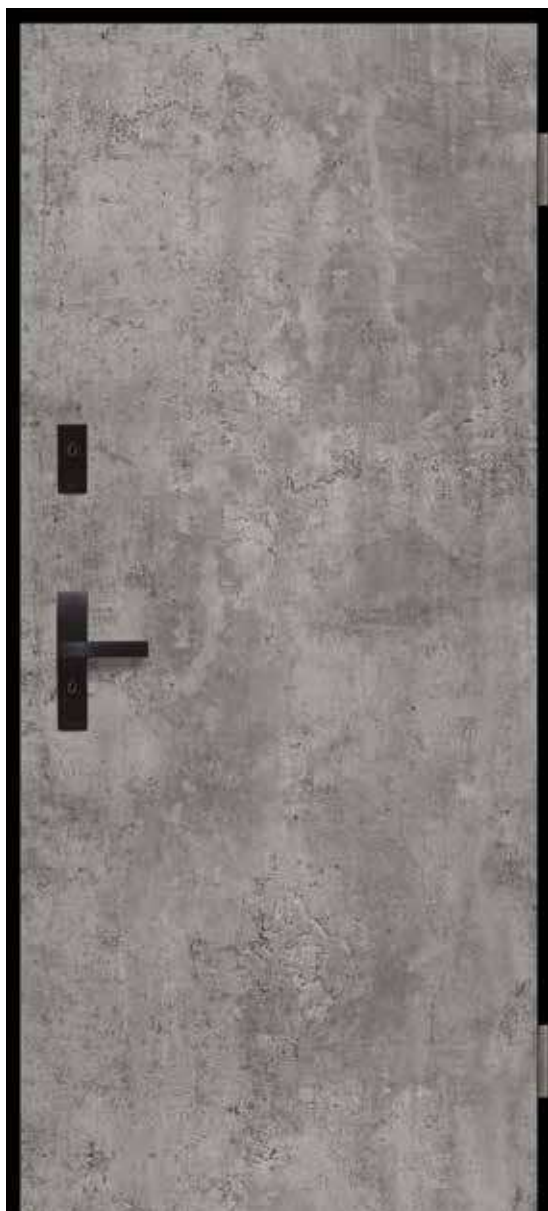

dveře RC4, vzor 00, pevná kovová zárubeň

# RC4

Vnitřní vchodové dveře z chodeb nebo schodišť např. do bytů v bytových domech nebo do místností ve veřejných budovách.

Křídlo tvoří speciální konstrukce POL-SKONE z masivního **dřevěného rámu** vyztuženého překližkou. Výplň křídla se skládá z dřevotřískových desek vyztužených ocelovými profily. Tloušťka křídla je 50 mm. Pevná kovová zárubeň je vyrobena z 1,5 mm silného plechu DC01 a je doplněna prahem z nerezů o tloušťce 1,5 mm.

**Odolnost proti vloupání: třída RC4 nebo třída C**  
**Vzduchová neprůzvučnost:  $R_w = 37$  dB,  $D_1-35$ ,  $D_2-30$**   
**Mechanická odolnost: třída 4**  
**Mechanická trvanlivost: třída 5**



lišťový zamek



lišťový zamek



závěs



trny proti vysazení



dveře RC4, vzor 00, pevná kovová zárubeň





VERZE

plné 00



klika a rozeta Toronto v černé barvě



práh z nerezového plechu

## BAREVNÉ PROVEDENÍ

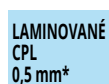
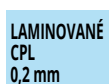

\*dostupné po konzultaci s obchodním oddělením (za příplatek)

Cena kování a sady vložek je zahrnuta v ceně dveří. Uvedené technické parametry platí pro komplet: křídlo, kovová zárubeň a nerezový práh. Cena dveří se skládá z ceny křídla + ceny zárubně + ceny nerezového prahu.

## ZÁRUBNĚ

	šířka [mm]			výška [mm]		
	S <sub>c</sub>	S <sub>d</sub>	S <sub>o</sub>	H <sub>c</sub>	H <sub>d</sub>	H <sub>o</sub>
„80“	904	860	880	1966	1944	1954
„90“	1004	960	980	2066	2044	2054
„100“	1104	1060	1080			

### PEVNÁ KOVOVÁ ZÁRUBĚŇ

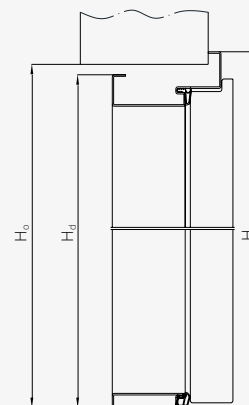
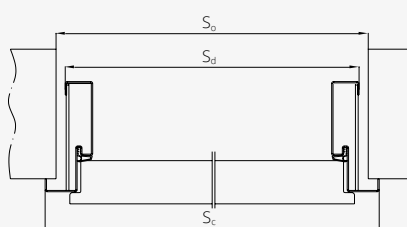

## VYBAVENÍ

### STANDARDNÍ

lišťový zámek s pětibodovým zamykáním  
nastavitelné čepové závěsy 3D – 2 kusy  
trny proti vysazení – 5 kusů  
klika a rozeta Toronto – stříbrný odstín  
komplet cylindr.vložek třídy 6

### ROZMĚRY

dveře s kovovou zárubní:  
904x2066 mm, 1004x2066 mm, 1104x2066 mm  
možnost výroby dveří v nestandardní výšce  
maximální možný rozměr 1104x2166 mm

### DOPLŇKOVÉ (za příplatek)

laminat CPL 0,5 mm, 0,7 mm:

šířka „80“  
šířka „90“, „100“  
šířka 1104 mm  
šířka 2166 mm

pevná kovová zárubeň RC4 z plechu DC01  
o tloušťce 1,5 mm

práh z nerezového plechu o tloušťce 1,5 mm

panoramatické kukátko

změna odstínu kliky TORONTO na černý odstín

změna odstínu rozety TORONTO na černý odstín

změna odstínu vložky třídy 6 na černý odstín

možnost dodání hrany v jiném odstínu

po konzultaci  
s obchodním oddělením

# KLIKY

## K VCHODOVÝM A VNITŘNÍM DVEŘÍM



OTERMA		TŘÍDA II	
		rozteč 72 mm	
barva	stříbrné, inox	titan	
klika - klika na štítku			
horní rozeta			
klika - s koulí			

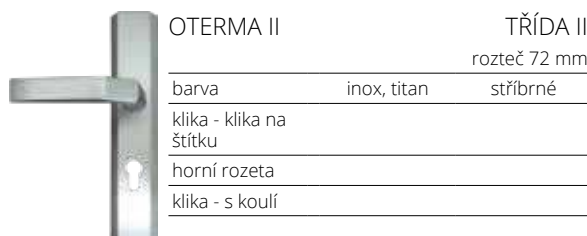

OTERMA II		TŘÍDA II	
		rozteč 72 mm	
barva	inox, titan	stříbrné	
klika - klika na štítku			
horní rozeta			
klika - s koulí			

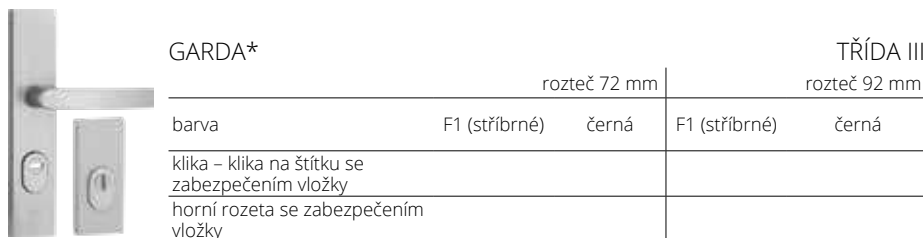

GARDA*		TŘÍDA III	
		rozteč 92 mm	
barva	F1 (stříbrné)    černá	F1 (stříbrné)    černá	
klika - klika na štítku se zabezpečením vložky			
horní rozeta se zabezpečením vložky			

**Klika GARDA ke dveřím ELEGANT PLUS, ELEGANT INOX, SATURN: šrouby o délce 80 mm, čtyřhran 130 mm klika GARDA ke dveřím ARGALI: šrouby o délce 90 mm, čtyřhran 130 mm**  
 \* klika GARDA o rozteči 92 mm k vnějším dveřím: SATURN, ARGALI, ELEGANT PLUS, ELEGANT INOX

**KRYTKY PANTŮ K VNĚJŠÍM DVEŘÍM (komplet 2 kusy na jeden pant)**



černá  
chrom matný  
zlatá

Komplet na jeden pant se skládá ze dvou stejných krytek.

### VLOŽKY K VCHODOVÝM A VNITŘNÍM DVEŘÍM



	vložka třídy B		vložka třídy 6 (třída C)	vložka třídy C
	1 ks	1 ks (s koulí)	sada - 2 ks (s 1 koulí)	sada - 2 ks (s 1 koulí)
barva	zlatá, stříbrná	zlatá, stříbrná	stříbrná, nikl-satén	černá
pro dveře B-30	-	-	X** X***	X** X***
pro dveře CERBER PLUS, CERBER PLUS RC2	X	X	X	X
pro dveře RC3	-	-	X	X** X***
pro dveře RC4	-	-	X	X** X***
pro dveře ELEGANT PLUS, ELEGANT INOX, SATURN	-	-	X	-
pro dveře ARGALI	-	-	X	-

**UPOZORNĚNÍ!** Při objednávce vložky musíte zadat směr otevírání dveří.  
 \* uvedené ceny se týkají objednávky na minimálně 10 sad vložek WILKA BLACK daného druhu a symetrie.  
 \*\*dveře otevírané dovnitř  
 \*\*\*dveře otevírané směrem ven

### KUKÁTKO

barva: stříbrná, zlatá

určené pro vchodové dveře B-30, RC3, RC4

určené pro vchodové dveře CERBER PLUS

### VLOŽKY PRO VNITŘNÍ DVEŘE

pro falcové 30/35

pro bezfalcové, jednokřídlé 30/30

pro dvoukřídlé bezfalcové dveře 30/35

**KRYTKY PANTŮ PRO VCHODOVÉ DVEŘE (komplet 2 kusy na jeden pant)**



bílé, hnědé  
chrom/nikl  
zlatá-matná  
černá

Komplet na jeden pant se skládá ze dvou stejných krytek.

## Vložky ke dveřím

Lp.	rozměr vložky	výrobce	Cerber PLUS/Cerber PLUS 37 dB				B-30		RC3		ELEGANT PLUS / ELEGANT INOX		SATURN	ARGALI
			klika Garda se zabezpečením vložky		s klikou OTERMA, OTERMA II		klika Garda se zabezpečením vložky		klika Garda se zabezpečením vložky		klika Garda se zabezpečením vložky		klika Garda se zabezpečením vložky	klika Garda se zabezpečením vložky
			otevírané směrem dovnitř	otevírané směrem ven	otevírané směrem dovnitř	otevírané směrem ven	otevírané směrem dovnitř	otevírané směrem ven	otevírané směrem dovnitř	otevírané směrem ven	otevírané směrem dovnitř	otevírané směrem ven	obě verze	obě verze
1	30x35G	LOB			x									
2	30Gx40	LOB				x								
3	30Gx35	Wilka		x										
4	30x35G	Wilka	x											
5	40x30G	Wilka							x					
6	35Gx45	Wilka					x							
7	35x40G	Wilka					x		x					
8	35Gx50	Wilka										x		
9	35Gx55	Wilka									x			
10	55Gx35	Wilka								x				
11	55Gx50	Wilka											x	

Kukátka :  
 - dveře, Cerber PLUS; kukátko Ø15 LOB rozsah 35-55 mm  
 - technické dveře: kukátko Ø20 Panorama 200 rozsah 45-70 mm

**POZOR! Pro splnění podmínky odolnosti proti ohni je nutno u dveří použít kličky splňující požadavky normy PN-EN 1906:2012, vložky splňující požadavky normy PN-EN 1303:2007 + AC:2008**

# NASTAVITELNÉ ZÁRUBNĚ PRO VCHODOVÉ DVEŘE

PRO BEZPEČNOSTNÍ DVEŘE B-30, CERBER PLUS, RC3

PŘÍPLATEK ZA REGULAČNÍ SADU K BEZPEČNOSTNÍM DVEŘÍM B-30, RC3, CERBER PLUS (S PLOCHÝMI LIŠTAMI - 60 mm)  
(JEDNOSTRANNÉ FRÉZOVÁNÍ ZÁRUBNÍ PRO MONTÁŽ PANELŮ A LIŠT)

STŘÍKANÉ bílá 001 RAL 9003*	ECO TOP	NOVINKA	pro laminované	DÝHOVANÉ		
		UNI MAT PLUS	HIGH TOP	SKUPINA A	SKUPINA B	SKUPINA C
			LAMISTONE CPL			
			SILKSTONE			

CERBER PLUS, CERBER PLUS RC2		B-30, C-30, RC3	
symbol	rozsah nastavení	symbol zárubně	stupeň regulace
ZC 1	92-112	ZB1	100-120
ZC 2	112-136	ZB2	120-144
ZC 3	136-180	ZB3	144-188
ZC 4	180-202	ZB4	188-210
ZC 5	202-246	ZB5	210-254
ZC 6	246-268	ZB6	254-276
ZC 7	268-312	ZB7	276-320
ZC 8	312-334	ZB8	320-342
ZC 9	334-378	ZB9	342-386
ZC 10	378-402	ZB10	386-410
		ZB11	410-429
		ZB12	429-476
		ZB13	476-495
		ZB14	495-542
		ZB15	542-561
		ZB16	561-608

## PŘÍPLATKY

u zárubní s jinými než standardními rozměry (příplatek za každý rozměrový modul)

lišty spojené pod úhlem 90°

\*ekologické akrylové barvy, odstíny vzorníku RAL a NCS (kromě metalických) – příplatek podle tabulky barev (str. 9)

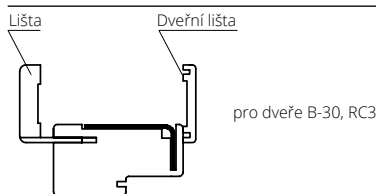

pro dveře B-30, RC3

symbol	rozsah nastavení	KOMPLETACE
ZB1	100-120	Zárubeň 100 mm, lišta, obložková lišta 32 mm
ZB2	120-144	Zárubeň 100 mm, lišta, obložková lišta 52 mm

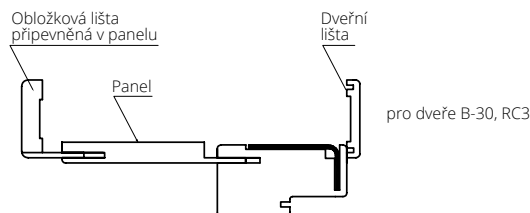

pro dveře B-30, RC3

symbol	rozsah nastavení	KOMPLETACE
ZB3	144-188	Zárubeň 100 mm, lišta, obložková lišta 32 mm, panel 76 mm
ZB4	188-210	Zárubeň 100 mm, lišta, obložková lišta 52 mm, panel 76 mm
ZB5	210-254	Zárubeň 100 mm, lišta, obložková lišta 32 mm, panel 142 mm
ZB6	254-276	Zárubeň 100 mm, lišta, obložková lišta 52 mm, panel 142 mm
ZB7	276-320	Zárubeň 100 mm, lišta, obložková lišta 32 mm, panel 208 mm
ZB8	320-342	Zárubeň 100 mm, lišta, obložková lišta 52 mm, panel 208 mm
ZB9	342-386	Zárubeň 100 mm, lišta, obložková lišta 32 mm, panel 274 mm
ZB10	386-410	Zárubeň 100 mm, lišta, obložková lišta 52 mm, panel 274 mm

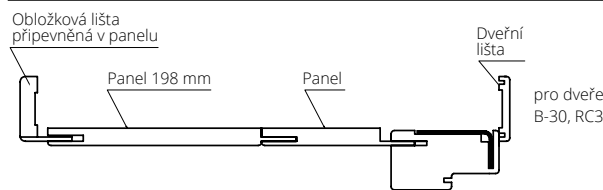

pro dveře B-30, RC3

symbol	rozsah nastavení	KOMPLETACE
ZB11	410-429	Zárubeň 100 mm, lišta, obložková lišta 32 mm, panel 142+198 mm
ZB12	429-476	Zárubeň 100 mm, lišta, obložková lišta 52 mm, panel 142+198 mm
ZB13	476-495	Zárubeň 100 mm, lišta, obložková lišta 32 mm, panel 208+198 mm
ZB14	495-542	Zárubeň 100 mm, lišta, obložková lišta 52 mm, panel 208+198 mm

pro dveře CERBER PLUS

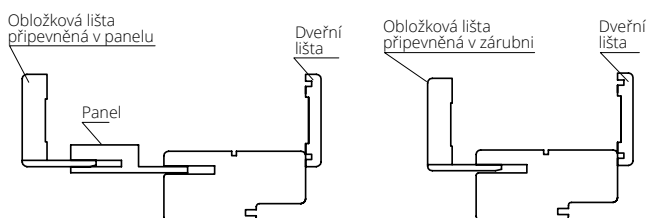

symbol	rozsah nastavení	KOMPLETACE
ZC 1	92-112	Zárubeň 92 mm, dveřní lišta, obložková lišta 32 mm
ZC 2	112-136	Zárubeň 92 mm, dveřní lišta, obložková lišta 52 mm
ZC 3	136-180	Zárubeň 92 mm, dveřní lišta, obložková lišta 32 mm, panel 76 mm
ZC 4	180-202	Zárubeň 92 mm, dveřní lišta, obložková lišta 52 mm, panel 76 mm
ZC 5	202-246	Zárubeň 92 mm, dveřní lišta, obložková lišta 32 mm, panel 142 mm
ZC 6	246-268	Zárubeň 92 mm, dveřní lišta, obložková lišta 52 mm, panel 142 mm
ZC 7	268-312	Zárubeň 92 mm, dveřní lišta, obložková lišta 32 mm, panel 208 mm
ZC 8	312-334	Zárubeň 92 mm, dveřní lišta, obložková lišta 52 mm, panel 208 mm
ZC 9	334-378	Zárubeň 92 mm, dveřní lišta, obložková lišta 32 mm, panel 274 mm
ZC 10	378-402	Zárubeň 92 mm, dveřní lišta, obložková lišta 52 mm, panel 274 mm

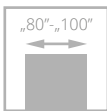

# ARGALI

koeficient tepelné prostupnosti:  $U_d=0,78 \text{ W/m}^2\text{K}^*$   
třída odolnosti proti vloupání RC2

Dveře ve falcovém systému. Konstrukce křídla je zhotovena z **dřevěného borovicového rámu** vyztuženého ocelovým profilem, obloženého dvěma dřevotřískovými deskami pokrytými přírodní dubovou dýhou. Povrch desek je natíraný krycími barvami nebo transparentními laky. Výplň tvoří termoizolační vrstva. Na povrchu křídla, na vnější straně je aplikace z nerezové oceli INOX. Tloušťka křídla 81 mm.



klika, plechový panel



horní rozeta

$U_d=0,78^*$   
 $\text{W/m}^2\text{K}$

KOEFICIENT  
TEPELNÉ  
PROSTUPNOSTI



závěs

dveře ARGALI, vzor W02

\*podrobné výsledky zkoušek najdete na [www.pol-skone.eu](http://www.pol-skone.eu)



dveře ARGALI, vzor W02





VERZE

W00

W01

W02

W03

W04

#### BAREVNÉ PROVEDENÍ



003

bílá  
(NCS s0500-N)



004

hnědá  
(NCS s8010-Y90R)



vybarvení  
na dubu

#### VOLITELNÉ BAREVNÉ PROVEDENÍ



odstíny vzorníku RAL  
a NCS (kromě kovových)

#### VYBAVENÍ

STANDARDNÍ
zárubeň 100x70 mm (borovicová zárubeň: krycí barvy; dubová zárubeň: transparentní barvy)
dubový práh s hliníkovým profilem
systém proti vysazení („francouzský falc“)
dvojitý systém těsnění (po obvodu křídla a zárubně)
paket tří tabulí paket tří tabulí s tepelným rámečkem Chromatech Ultra
závěsy šroubované, nastavitelné ve třech rovinách – 4 ks
zámek FUHR lištový, čtyřbodový (2 trny a 2 háky) ovládaný klikou na dvě vložky, zamykatelný zvednutím kliky, nezávislá horní vložka, rozteč 92 mm
dveří otevírané směrem ven

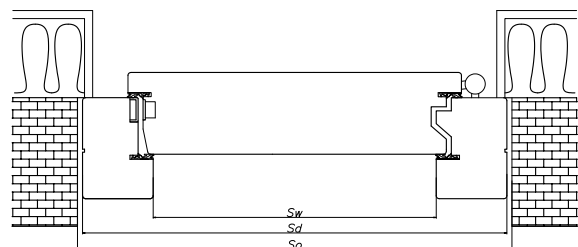

ŠÍŘKA

jednokřídlé dveře			
typ	So	Sd	Sw
„80“	1000	971	801
„90“	1100	1071	901
„100“	1200	1171	1001

VÝŠKA

	Ho	Hd	Hw
	2120	2105	2000

So, Ho – navrhovaný montážní rozměr  
Sd, Hd – rozměry dveří na vnější straně zárubně  
Sw, Hw – světla šířka / výška průchodu

#### DOPLŇKOVÉ (za příplatek)

kryty na závěsy – 1 sada (2 ks na jeden závěs)  
vložka třídy 6 (třída C): 55G/50 (sada – 2 ks s koulí)

klika GARDA

str. 158

#### PARAMETRY

koeficient tepelné prostupnosti:  $U_d=0,78 \text{ W/m}^2\text{K}$  pro borovicové dveře W00 s šířkou „90“, podle PN-EN 14351-1+A1:2010  
koeficient tepelné prostupnosti v paketu bezpečnostních skel třídy P4 v kombinaci s průhledným sklem  $U_g=0,5 \text{ W/m}^2\text{K}$  wg EN 674  
třída odolnosti proti vloupání dle EN 1627 RC2

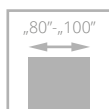

# SATURN

koeficient tepelné prostupnosti:  $U_d=1,1 \text{ W/m}^2\text{K}^*$   
třída odolnosti proti vloupání RC2

Dveře ve falcovém systému jsou zhotoveny z **dřevěného borovicového rámu** vyztuženého ocelovým profilem (na straně závěsů je dubová lišta), obloženého dvěma dřevotřískovými deskami pokrytými přírodní dubovou dýhou. Povrch křídel je natíraný krycími barvami nebo transparentními laky. Výplň tvoří termoizolační vrstva. Na povrchu křídla, na vnější straně, je aplikace z nerezové oceli INOX (týká se verzí L1, L2, L3, L4). Tloušťka křídla 61 mm.



klika



horní rozeta

$U_d=1,1^*$   
 $\text{W/m}^2\text{K}$   
KOEFIČENT  
TEPELNÉ  
PROSTUPNOSTI



plech-panel

dveře SATURN, vzor 03S1

\*podrobné výsledky zkoušek najdete na [www.pol-skone.eu](http://www.pol-skone.eu)



dveře SATURN, vzor L2



VERZE 00 01 02 03 03S1 04S1 04S2

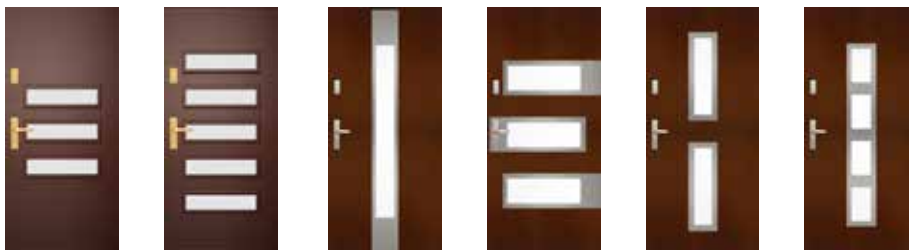

VERZE 04S3 04S5 L1 L2 L3 L4

### NÁSTAVCE K ROZŠÍŘENÍ ZÁRUBNĚ PRO DVEŘE SATURN

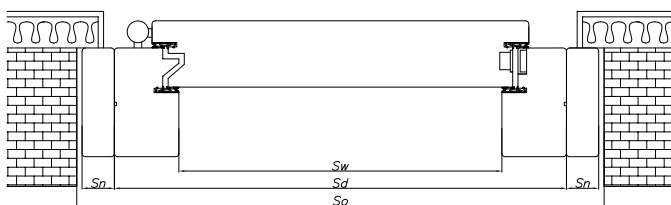

Cena rozšiřovacích nástavců (bez DPH)

10 mm x 100 mm 20 mm x 100 mm 30 mm x 100 mm

borovicové

dubové

Jednokřídlé dveře s nástavci na rozšíření zárubně

ŠÍŘKA					
Typ	$S_w$	$S_d$	$S_n$	$S_o$	$H_o$
„80“	811	931	10	980	2110
			20	1000	2120
			30	1020	2130
„90“	911	1031	10	1080	2110
			20	1100	2120
			30	1120	2130
„100“	1011	1131	10	1180	2110
			20	1200	2120
			30	1220	2130
VÝŠKA:				$H_d$	$H_w$
				2081	2000

$S_w$ ,  $H_w$  - světlá šířka / výška průchodu,  $S_d$ ,  $H_d$  - rozměry dveří na vnější straně zárubně  
 $S_n$  - šířka rozšiřovacích nástavců,  $S_o$ ,  $H_o$  - navrhovaný montážní rozměr

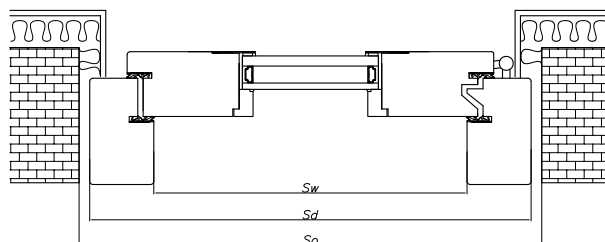

ŠÍŘKA				
typ	$S_o$	$S_d$	$S_w$	
„80“	960	931	811	
„90“	1060	1031	911	
„100“	1160	1131	1011	
VÝŠKA		$H_o$	$H_d$	$H_w$
		2100	2081	2000

#### BAREVNÉ PROVEDENÍ



#### VOLITELNÉ BAREVNÉ PROVEDENÍ



#### VYBAVENÍ

**STANDARDNÍ**  
 dubový práh s hliníkovým profilem  
 zárubeň 100x60 mm; dubová zárubeň: transparentní nebo krycí barvy systém proti vysazení („francouzský falc“)  
 dvojitý systém těsnění (po obvodu křídla a zárubně)  
 paket skel: bezpečnostní sklo třídy P4 paket skel: bezpečnostní sklo třídy P4 s tepelným rámečkem Chromatech Ultra  
 závěsy šroubované, nastavitelné ve třech rovinách – 4 ks  
 zámek FUHR lištový, čtyřbodový (2 trny a 2 háky) ovládaný klikou na dvě vložky, zamykatelný zvednutím kliky, nezávislá horní vložka, rozteč 92 mm  
 dveří otevírané směrem ven

**DOPLŇKOVÉ (za příplatek)**  
 kryty na závěsy – 1 sada (2 ks na jeden závěs)  
 vložka třídy 6 (třída C): 35G/50 (sada – 2 ks s koulí)  
 klika GARDA str. 158

**PARAMETRY**  
 koeficient tepelné propustnosti:  $U_d=1,1 \text{ W/m}^2\text{K}$  pro dveře verze 00 s šířkou „90“, podle PN-EN 14351-1+A1:2010  
 koeficient tepelné propustnosti v paketu bezpečnostních skel třídy P4 v kombinaci s průhledným sklem  $U_g=1,0 \text{ W/m}^2\text{K}$  wg EN 674  
 třída odolnosti proti vloupání EN 1627 RC2

Aby dveře splnily parametry třídy RC2 odolnosti proti vloupání, je nutno použít kliky alespoň 2. třídy odolnosti proti vloupání podle normy PN-EN 1906:2012 a bubínkové vložky min. 4. třídy odolnosti související s klíčem a min. 1. třídy odolnosti proti útoku podle normy PN-EN 1303:2007+AC:2008.

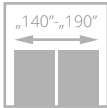
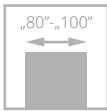

# ELEGANT PLUS

koeficient tepelné prostupnosti:  $U_d=1,4 \text{ W/m}^2\text{K}^*$

Dveře ve falcovém systému. Rám z **vrstveného lepeného borovicového nebo dubového dřeva** o tloušťce 68 mm. Výplň tvoří paket skel nebo termoizolační ozdobný panel.



klika



horní rozeta

$U_d=1,4^*$   
 $\text{W/m}^2\text{K}$   
KOEFIČENT  
TEPELNÉ  
PROSTUPNOSTI



závěs

dveře ELEGANT PLUS, vzor 03

\*podrobné výsledky zkoušek najdete na [www.pol-skone.eu](http://www.pol-skone.eu)



dveře ELEGANT PLUS, vzor D08



**VERZE** 03 04 07 08 10



**VERZE** D03 D04 D08

jednokřídlé
dvoukřídlé „90“+„40“
dvoukřídlé „90“+„50“
dvoukřídlé „90“+„60“
dvoukřídlé „90“+„70“
dvoukřídlé „90“+„80“
dvoukřídlé „90“+„90“

**PŘÍPLATKY**

dubové dveře

Ikony znázorňují rozměry „90“+„40“, ostatní rozměry jsou dostupné po konzultaci s prodejním oddělením

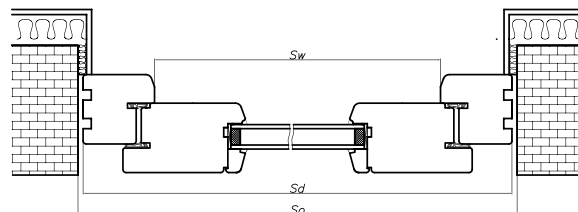

ŠÍŘKA				dvoukřídlé dveře			
typ	S <sub>o</sub>	S <sub>d</sub>	S <sub>w</sub>	typ	S <sub>o</sub>	S <sub>d</sub>	S <sub>w</sub>
„80“	975	945	805	„90“+„40“	1530	1498	1358
„90“	1075	1045	905	„90“+„50“	1630	1598	1458
„100“	1175	1145	1005	„90“+„60“	1730	1698	1558
				„90“+„70“	1830	1798	1658
				„90“+„80“	1930	1898	1758
				„90“+„90“	2030	1998	1958

VÝŠKA	H <sub>o</sub>	H <sub>d</sub>	H <sub>w</sub>
	2105	2090	2000

S<sub>o</sub>, H<sub>o</sub> – navrhovaný montážní rozměr  
 S<sub>d</sub>, H<sub>d</sub> – rozměry dveří na vnější straně zárubně  
 S<sub>w</sub>, H<sub>w</sub> – světlá šířka / výška průchodu

**BAREVNÉ PROVEDENÍ**

**KRYCÍ BARVY**

**003** bílá (NCS s0500-N)

**004** hnědá (NCS s8010-Y90R)

**TRANSPARENTNÍ BARVY** vybarvení na borovicí a dubu

**VOLITELNÉ BAREVNÉ PROVEDENÍ**

**KRYCÍ BARVY**

odstíny vzorníku RAL a NCS (kromě metalických)

**VYBAVENÍ**

**STANDARDNÍ**

paket skel Ug=1,0 W/m²K s tepelným rámečkem

nízký dubový práh 20mm

dřevěná okapnice

systém dvojitého těsnění

zárubeň: borovicová

zámek FUHR lištový, čtyřbodový (2 trny a 2 háky)

ovládaný klikou na dvě vložky

závěsy šroubované, nastavitelné ve třech rovinách – 4 ks

čepy proti vysazení

**DOPLŇKOVÉ (za příplatek)**

dubové dveře

kryty na závěsy – 1 sada (2 ks na jeden závěs)

vložka třídy 6 (třída C): 35G/55 (u dveří otevíraných směrem ven), 55G/35 (u dveří otevíraných dovnitř)

(sada – 2 ks s koulí)

klika GARDA

str. 158

**PARAMETRY**

koeficient tepelné prostupnosti: Ud=1,4 W/m²K pro dveře verze 03 (tříděná borovice), podle PN-EN 14351-1+A1:2010

koeficient tepelné prostupnosti v paketu bezpečnostních skel třídy P4 v kombinaci s průhledným sklem Ug=1,0 W/m²K wg EN 673

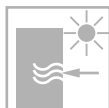
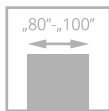

# ELEGANT INOX

koeficient tepelné prostupnosti:  $U_d=1,4 \text{ W/m}^2\text{K}^*$

Dveřní křídlo ve falcovém systému. Rám z **vrstveného lepeného borovicového nebo dubového dřeva** o tloušťce 68 mm. Výplň tvoří termoizolační panel a skleněná tabule, na termoizolačním panelu je oboustranně nalepena aplikace z nerezové oceli INOX.



klika



zasklení, nerezový ozdobný prvek

$U_d=1,4^*$   
 $\text{W/m}^2\text{K}$   
KOEFIČENT  
TEPELNÉ  
PROSTUPNOSTI



závěs

dveře ELEGANT INOX, vzor W1

\*podrobné výsledky zkoušek najdete na [www.pol-skone.eu](http://www.pol-skone.eu)



dveře ELEGANT INOX, vzor W4



VERZE

W1

W2

W3

W4

### BAREVNÉ PROVEDENÍ



**003**  
bílá  
(NCS s0500-N)



**004**  
hnědá  
(NCS s8010-Y90R)



vybarvení  
na borovicí a dubu

### VOLITELNÉ BAREVNÉ PROVEDENÍ



odstíny vzorníku RAL  
a NCS (kromě metalických)

### VYBAVENÍ

#### STANDARDNÍ

nízký dubový práh 20 mm  
dvojitý systém těsnění (po obvodu křídla a zárubně)  
paket skel: bezpečnostní sklo s tepelným rámečkem Chromatech Ultra  
závěsy šroubované, nastavitelné ve třech rovinách – 4 ks  
čepy proti vysazení  
zámek FUHR lištový, čtyřbodový (2 trny a 2 háky)  
ovládaný klikou na dvě vložky

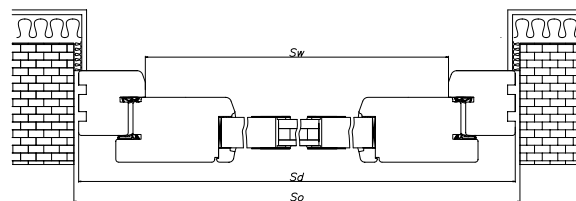

ŠÍŘKA

jednokřídlé dveře

typ	$S_0$	$S_d$	$S_w$
„80“	975	945	805*
„90“	1075	1045	905
„100“	1175	1145	1005

VÝŠKA

	$H_0$	$H_d$	$H_w$
	2105	2090	2000

$S_0, H_0$  – navrhovaný montážní rozměr  
 $S_d, H_d$  – rozměry dveří na vnější straně zárubně  
 $S_w, H_w$  – světlá šířka / výška průchodu

#### DOPLŇKOVÉ (za příplatek)

kryty na závěsy – 1 sada (2 ks na jeden závěs)  
vložka třídy 6 (třída C): 35G/55 (u dveří otevíraných směrem ven), 55G/35 (u dveří otevíraných dovnitř)  
(sada – 2 ks s koulí)

klika GARDA

str. 158

#### PARAMETRY

koeficient tepelné prostupnosti:  $U_d=1,4 \text{ W/m}^2\text{K}$  pro dveře šířky „90“, třídně borovice, ve všech vzorech, podle PN-EN 14351-1+A1:2010

koeficient tepelné prostupnosti v paketu bezpečnostních skel třídy P4 v kombinaci s průhledným sklem  $U_g=1,2 \text{ W/m}^2\text{K}$  wg EN 673

# NADSVĚTLÍKY PRO VNĚJŠÍ DVEŘE

PRO DVEŘE ELEGANT PLUS, ELEGANT INOX

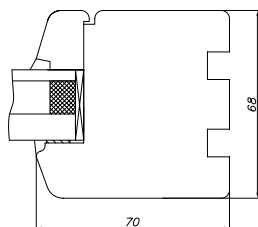

Minimální rozměr nadsvětlíku 410 mm (šířka i výška).  
Ceny za nadsvětlíky zasklené průhledným sklem P4/16/4 u obdélníkového tvaru.  
U obloukového tvaru, příčlil, ozdobného skla, typů: ANTISOL, STOPSOL – individuální kalkulace.

Boční i horní světlíky jsou zaskleny bezpečnostním sklem třídy P4 (P4/16/4).

PRO DVEŘE SATURN, ARGALI

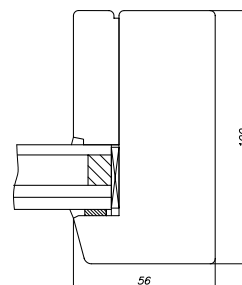

Minimální rozměr nadsvětlíku 385 mm (šířka i výška).  
Ceny za nadsvětlíky zasklené průhledným sklem P4/16/4 pro dveře Argali nebo P4/16/4 pro dveře Saturn u obdélníkového tvaru

Boční i horní světlíky jsou zaskleny bezpečnostním sklem třídy P4 (P4/16/4/16//4) nebo P4/16/4.

Schematické výkresy lze získat po domluvě s obchodním oddělením.

## ZASTŘEŠENÍ

Vnější dveře je nutno chránit před přímými atmosférickými srážkami a sluncem pomocí vhodného zastřešení. Zastřešení musí v letním období na celé dveře vrhat stín. Nade dveřmi musí být použita stříška, jejíž obrys musí přečínat přes otevřené dveře. Při montáži dveří do výklenku se stříška nevyžaduje, pokud otevřené dveře nevyčnívají mimo výklenek.

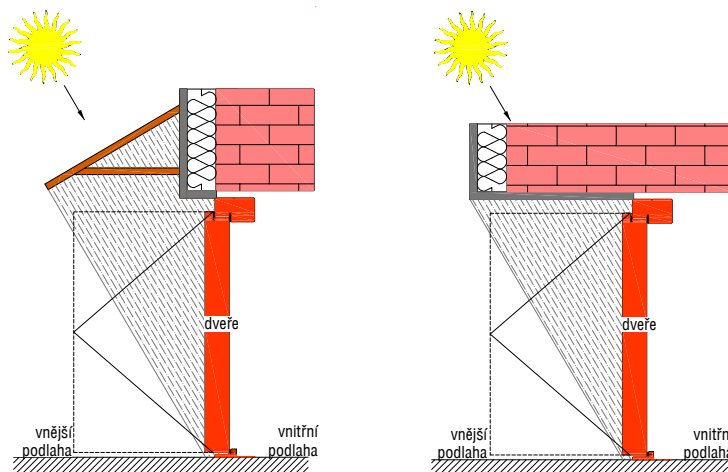

## BAREVNÉ PROVEDENÍ PRO VNĚJŠÍ DVEŘE

VYBARVENÍ NA BOROVICE

TRANSPARENTNÍ BARVY	5056 iroko	5062 cypřiš	0022 světlý teak	0044 tmavý teak	0046 ořech	1040 impregnat	1519 antický dub
	1710 antický olivovník	5219 antický teak	5063 pinie	5060 stará borovice	5067 sapelli	5065 teak africký	5059 višeň

VYBARVENÍ NA DUBU

TRANSPARENTNÍ BARVY	5056 iroko	5062 cypřiš	0022 světlý teak	0044 tmavý teak	0046 ořech	1040 impregnat	1519 antický dub
	1710 antický olivovník	5219 antický teak	5063 pinie	5060 stará borovice	5067 sapelli	5065 teak africký	5059 višeň



# ZÁPISKY

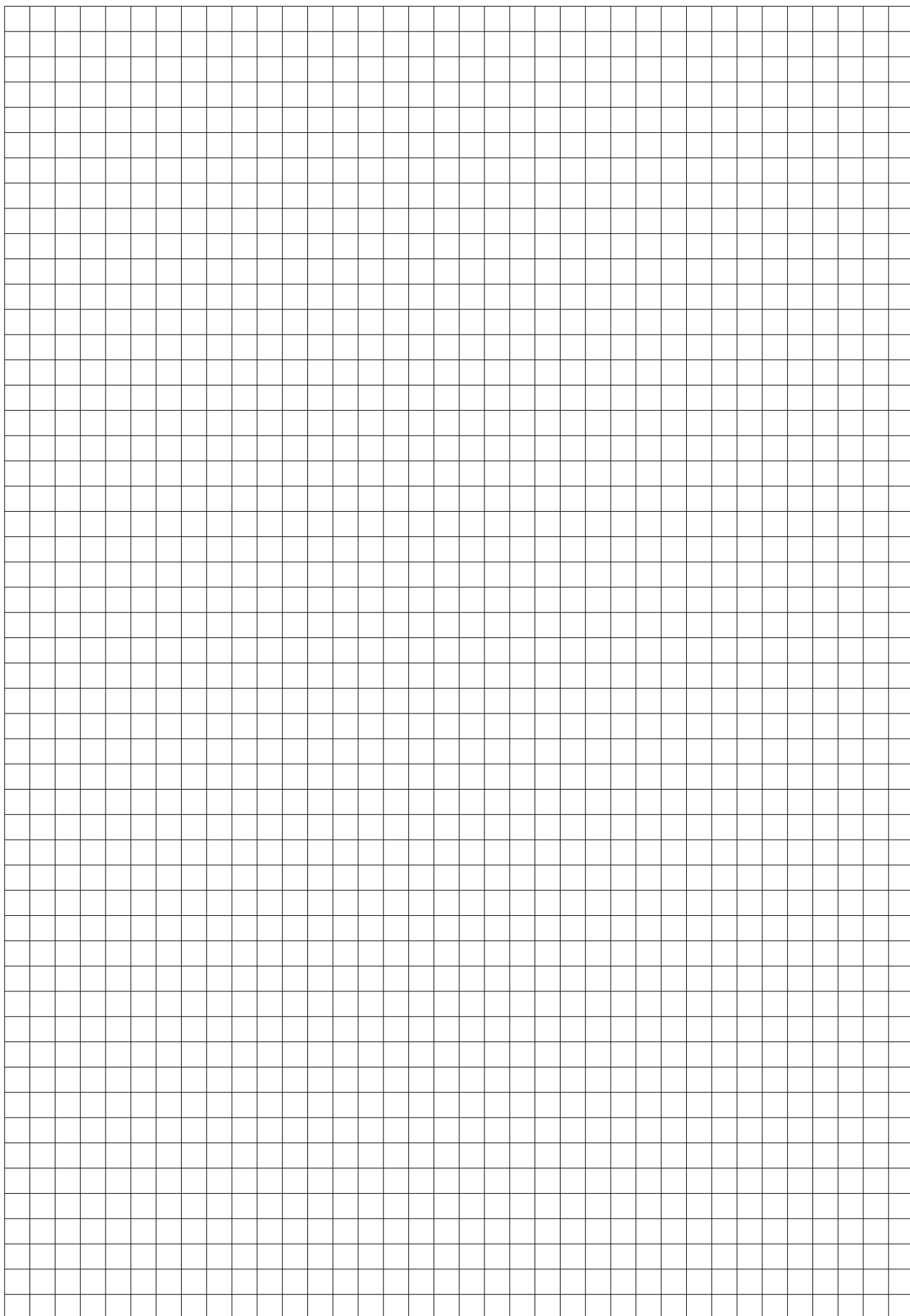

# ZÁPISKY

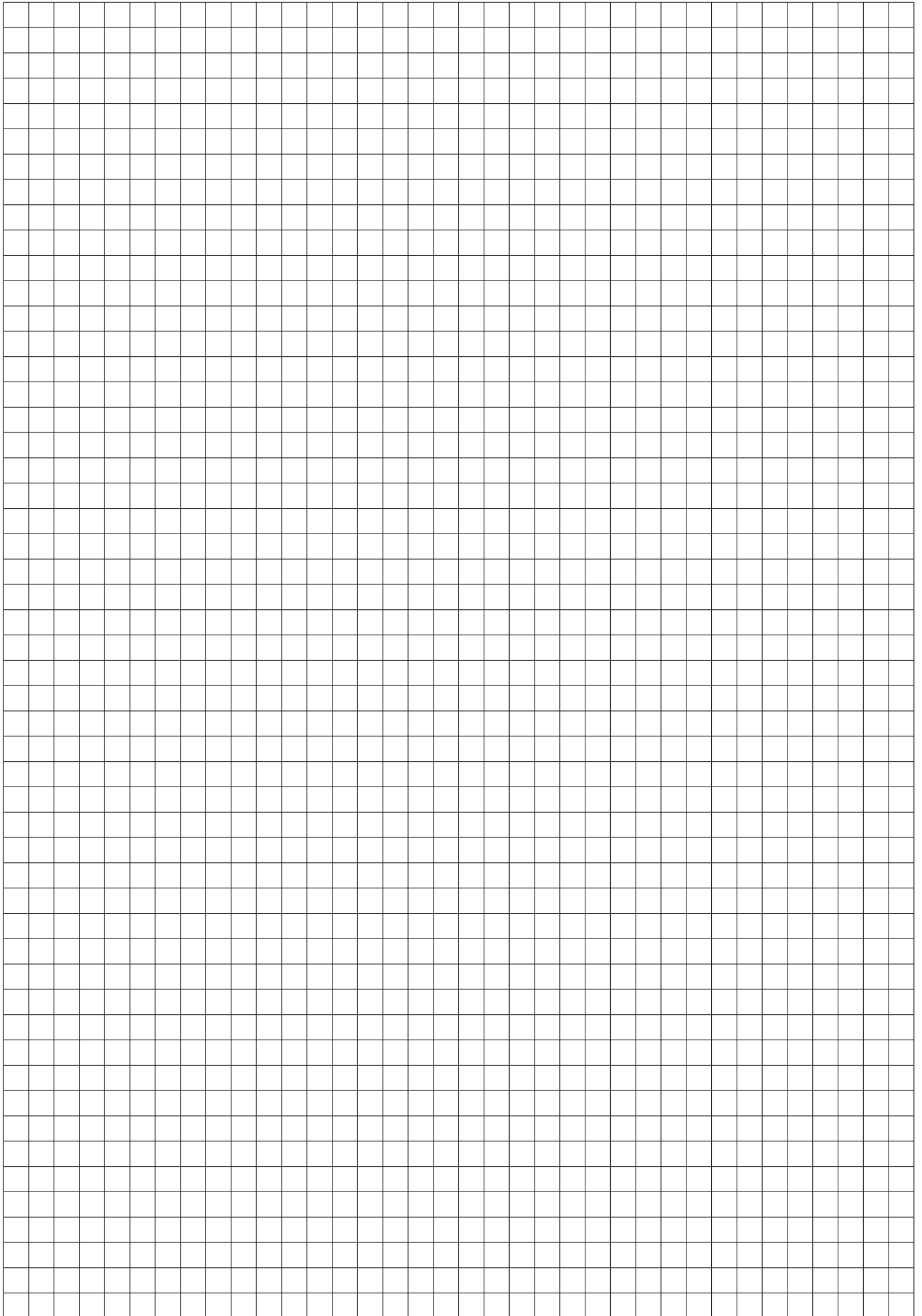

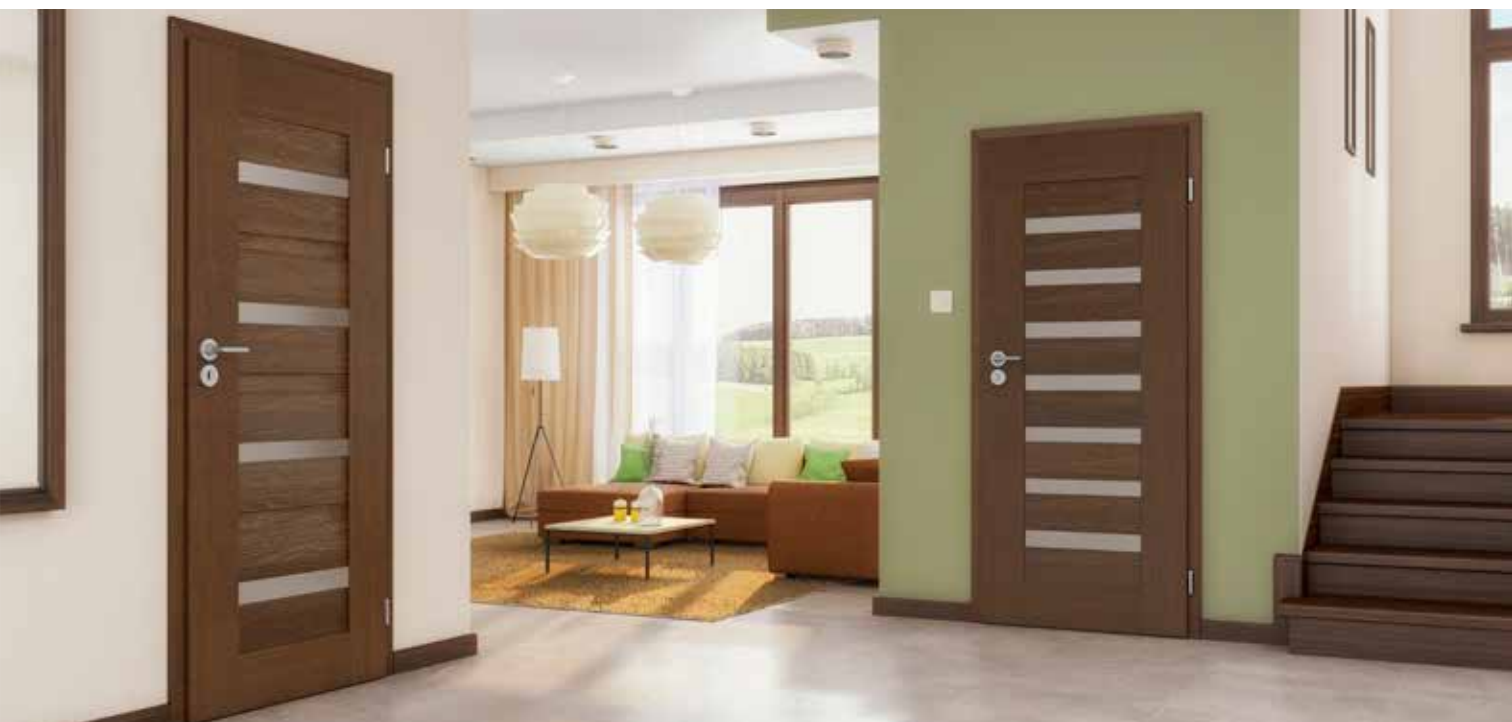

Warszawa

POLSKA

Lublin

ČESKÁ REPUBLIKA

+420 778 700 714  
info@pol-skone.cz

SLOVENSKO

+420 778 700 714  
info@pol-skone.cz



**POL-SKONE<sup>®</sup>**

**DVEŘE A OKNA**

**POL-SKONE CZ s.r.o**

Zastoupení pro Českou republiku a Slovensko

**Sídlo firmy a administrativa:**

Náchodská 607

Hradec Králové 503 01

tel. 00420 778 700 714

e-mail: info@pol-skone.cz

www.pol-skone.cz

**Sklad a expedice**

Hrobice 52

533 52 Staré Hradiště u Pardubic

tel. 00420 725 323 778

OBCHODNÍ PARTNER