

DVEŘE A
ZÁRUBNĚ
PRO DŮM A BYT

Základní ceník bez DPH
ke katalogu dveří a zárubní

Obsah

Akord	3
Alegro®	4 – 5
Bergamo	6 – 8
Damier®	9
Domino®	10
Elegant	11 – 14
Hanum®	15
věšákové stěny Hanum®	16
Harmonie	17
Kubika	18
Lotos®	19 – 21
Mera®	22 – 23
Modena	24
Note®	25 – 26
Rede®	27 – 28
Swing	29 – 31
Talia®	32
Tenga®	33
Venecia®	34 – 35
Maxim	36
Podkladní skla	37 – 38
Sapglass®	39 – 54
Vstupní dveře do bytu	55 – 58
Speciální vlastnosti dveří a zárubní	59 – 60
Systémy otevírání	61 – 66

Ceny dveří a zárubní jsou uvedeny bez klik a dalších příplatků.
U prosklených modelů jsou v ceně dveří zahrnuta skla uvedená v seznamu skel v ceně.
Ostatní skla a vzory na sklech jsou za příplatek. Ceny jsou uvedeny bez DPH.
Výrobce si vyhrazuje právo změny nabídky.

Zárubně NORMAL®	67 - 68
Zárubně provětrávané NORMAL 25	69 - 70
Zárubně MINI NORMAL®	71 - 72
Zárubně HARMONIE NORMAL®	73 - 74
Zárubně OBTUS®	75 - 76
Zárubně provětrávané OBTUS 25	77 - 78
Zárubně MINI OBTUS®	79 - 80
Zárubně HARMONIE OBTUS®	81 - 82
Zárubně NORMAL, OBTUS, HARMONIE s dvojitou polodrážkou	83
Poznámky k zárubním	84 - 85
Zárubně LATENTE®	86 - 87
Kontrazárubeň pro zárubeň LATENTE®	88
Zárubně OKZ (renovační) - OKZ NORMAL, OKZ NORMAL OSTRÁ	89 - 90
Zárubně OKZ (renovační) - OKZ OBTUS	91 - 92
Rámová zárubeň	93
Kovové zárubně	94 - 99
Zárubeň METALIK	100
Skryté zárubně	101
Rozměry dveří a stavebních otvorů	102 - 103
Kličky a bezpečnostní kování	104 - 105
Hrany	106
Zámky a závěsy	107
Příplatkové povrchy	108 - 111
Čisticí prostředky	112

Ceny dveří a zárubní jsou uvedeny bez klik a dalších příplatků.
U prosklených modelů jsou v ceně dveří zahrnuta skla uvedená v seznamu skel v ceně.
Ostatní skla a vzory na sklech jsou za příplatek. Ceny jsou uvedeny bez DPH.
Výrobce si vyhrazuje právo změny nabídky.

Akord

CENY MODELŮ

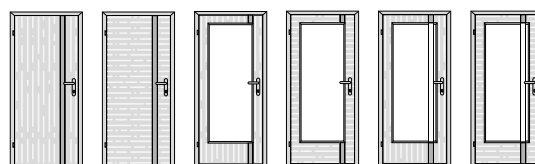

Dýha	10	15	40	45	90	95
Standard: DBK Buk, DNB Buk natur, DDB Dub americký, DND Dub natur, DJS Jasan, DMH Mahagon	6490	6490	8990	8990	8990	8990
Komfort: DBR Bříza, D19 Eben antracit, D20 Eben černý, DJA Javor americký, DVJ Javor evropský, DOL Olše, DOR Ořech americký, DNO Ořech natur, D46 Teak bílý, DTR Třešeň americká, DNT Třešeň natur, D52 Wenge světlé	7990	7990	10390	10390	10390	10390
Premium: DHR Hruška, DSP Švestka polenská, DWE Wenge	8890	8890	10790	10790	10790	10790
Barva	10	15	40	45	90	95
Premium bílá + RAL a NCS*	6890	6890	9390	9390	9390	9390

* Cena za lakování v odstínu RAL = cena barva Premium bílá + 550 Kč. Cena za lakování v odstínu NCS se stanovuje individuálně.

LIŠTA

PROFIL LIŠTY V PLOŠE



DÝHA



profil A1
pouze u dveří s povrchovou úpravou buk, dub, javor AM, olše, ořech AM, třešeň AM



DÝHA +300 Kč



profil A2
pouze u dveří s povrchovou úpravou buk, dub, javor AM, olše, ořech AM, třešeň AM



profil B1
lištu lze zvolit v jakémkoli povrchu dýha. Pro povrch dveří wenge lze zvolit lištu pouze ve stejné dřevině.

SKLO

V ceně: činčila čiré, float čiré, krizet čiré, kůra čiré, pixarena čiré, planibel bronz, sapelux bílé

CENY MOTIVŮ NA SKLE

Profil A1	model 90	model 95
G090	4000	4000

Profil A2, B1	model 90	model 95
P184	2700	2700

Alegro[®]

CENY MODELŮ



Dýha	10	15	20	40	45	50
Standard: DBK Buk, DNB Buk natur, DDB Dub americký, DND Dub natur, DJS Jasan, DMH Mahagon	6590	6690	6890	8990	9090	9290
Komfort: DBR Bříza, D19 Eben antracit, D20 Eben černý, DVJ Javor evropský, DJA Javor americký, DOL Olše, DOR Ořech americký, DNO Ořech natur, DSM Smrk, D46 Teak bílý, DTR Třešeň americká, DNT Třešeň natur, D52 Wenge světlé	7090	7190	7190	9290	9390	9590
Premium: DSD Dub sukátý, DHR Hruška, DSO Ořech sukátý, DSP Švestka polenská, DWE Wenge	7890	7990	8090	11190	11290	11490

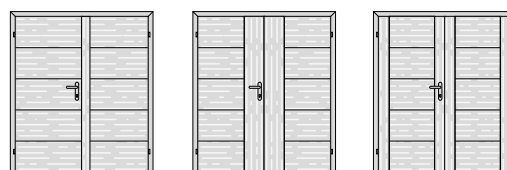

Dýha	10	15	20
Standard: DBK Buk, DNB Buk natur, DDB Dub americký, DND Dub natur, DJS Jasan, DMH Mahagon	12380	12580	12980
Komfort: DBR Bříza, D19 Eben antracit, D20 Eben černý, DVJ Javor evropský, DJA Javor americký, DOL Olše, DOR Ořech americký, DNO Ořech natur, DSM Smrk, D46 Teak bílý, DTR Třešeň americká, DNT Třešeň natur, D52 Wenge světlé	13180	13380	13380
Premium: DSD Dub sukátý, DHR Hruška, DSO Ořech sukátý, DSP Švestka polenská, DWE Wenge	14780	14980	15180



Dýha	40	45	50
Standard: DBK Buk, DNB Buk natur, DDB Dub americký, DND Dub natur, DJS Jasan, DMH Mahagon	17180	17380	17780
Komfort: DBR Bříza, D19 Eben antracit, D20 Eben černý, DVJ Javor evropský, DJA Javor americký, DOL Olše, DOR Ořech americký, DNO Ořech natur, DSM Smrk, D46 Teak bílý, DTR Třešeň americká, DNT Třešeň natur, D52 Wenge světlé	17580	17780	18180
Premium: DSD Dub sukatý, DHR Hruška, DSO Ořech sukatý, DSP Švestka polenská, DWE Wenge	21380	21580	21980

LIŠTA



DÝHA



DÝHA +300 Kč



DÝHA zapuštěná +800 Kč,
bez zapuštění +250 Kč

SKLO

V ceně: činčila čiré, float čiré, krizet čiré, kůra čiré, pixarena čiré, planibel bronz, sapelux bílé
Pásek možno všechny dřeviny

Bergamo

CENY MODELŮ CENOVÁ SKUPINA KOMFORT

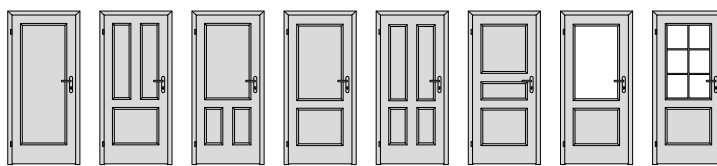

Dýha	10	15	16	20	25	28	30	31
Standard: DBK Buk, DNB Buk natur, DDB Dub americký, DND Dub natur, DJS Jasan, DMH Mahagon	7090	8590	8590	7890	8790	8590	8090	9290
Komfort: DBR Bříza, D19 Eben antracit, D20 Eben černý, DVJ Javor evropský, DJA Javor americký, DOL Olše, DOR Ořech americký, DNO Ořech natur, DSM Smrk, D46 Teak bílý, DTR Třešeň americká, DNT Třešeň natur, D52 Wenge světlé	7990	9590	9590	8890	9790	9590	9090	10190
Premium a moření: DSD Dub sukátý, DHR Hruška, DSO Ořech sukátý, DSP Švestka polenská, DWE Wenge, Mořená dýha	8890	10390	10390	9690	10590	10390	9890	10990
Exkluziv: DDT Dub trémový, DST Smrk trémový***	13890	14890	14590	14390	15290	14590	13590	14390
Olej: DDO dub (Antique Bronz, Ash Grey, Clear, Dark Oak, Charcoal, Chocolate, Natural, Nordic White, Oyster, Pure, Silver Grey, Sky Grey, Slate Grey, Stone, Super White, Titanium Grey, Vanilla)	8890	10390	10390	9690	10590	10390	9890	10990
Barva	10	15	16	20	25	28	30	31
Standard bílá	4390	5890	5890	5190	6090	5890	5390	6590
Komfort bílá	5090	6590	6590	5890	6790	6590	6090	7290
Premium bílá + RAL a NCS*	7490	8990	8990	8290	9190	8990	8490	9690
CPL laminát barva	10	15	16	20	25	28	30	31
beton bílý, beton šedý, bílá hladká, bílá perla, bílá pór, šedá	4690	6190	6190	5490	6390	6190	5690	6890
černá grafit U961, šedá U788	4890	6490	6490	5690	6590	6490	5890	7090
CPL laminát struktur	10	15	16	20	25	28	30	31
svíslé: borovice bílá, borovice kouřová, borovice šedá, buk, dub arktický bílý, dub Halifax přírodní, dub Sherwood, dub, dub sukátý, dub šedý, dub zimní, jasan bílý, jasan, ořech, ořech AM, teak, třešeň, wenge vodorovné: borovice bílá, dub sukátý, dub zimní	4890	6490	6490	5690	6590	6490	5890	7090

* Cena za lakování v odstínu RAL = cena barva Premium bílá + 550 Kč. Cena za lakování v odstínu NCS se stanovuje individuálně.

*** Základní cena již obsahuje povrchovou úpravu olejem Pure, Clear nebo probarveným olejem (DDT Dub trémový a DST Smrk trémový) a olejovoskem (DRD dub řezaný).

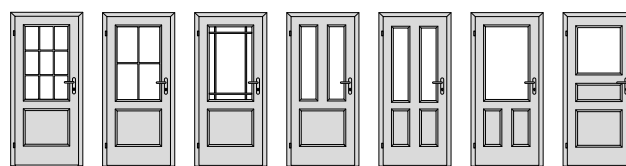

Dýha	32	33	34	35	36	37	38
Standard: DBK Buk, DNB Buk natur, DDB Dub americký, DND Dub natur, DJS Jasan, DMH Mahagon	9290	9290	9290	9290	9690	8990	9290
Komfort: DBR Bříza, D19 Eben antracit, D20 Eben černý, DVJ Javor evropský, DJA Javor americký, DOL Olše, DOR Ořech americký, DNO Ořech natur, DSM Smrk, D46 Teak bílý, DTR Třešeň americká, DNT Třešeň natur, D52 Wenge světlé	10190	10190	10190	10190	10590	9890	10190
Premium a moření: DSD Dub sukátý, DHR Hruška, DSO Ořech sukátý, DSP Švestka polenská, DWE Wenge, Mořená dýha	10990	10990	10990	10990	11390	10690	10990
Exkluziv: DDT Dub trámový, DST Smrk trámový***	14590	14290	15090	14690	14990	13990	14690
Olej: DDO dub (Antique Bronz, Ash Grey, Clear, Dark Oak, Charcoal, Chocolate, Natural, Nordic White, Oyster, Pure, Silver Grey, Sky Grey, Slate Grey, Stone, Super White, Titanium Grey, Vanilla)	10990	10990	10990	10990	11390	10690	10990
Barva	32	33	34	35	36	37	38
Standard bílá	6590	6590	6590	6590	6990	6290	6590
Komfort bílá	7290	7290	7290	7290	7690	6990	7290
Premium bílá + RAL a NCS*	9690	9690	9690	9690	10090	9390	9690
CPL laminát barva	32	33	34	35	36	37	38
beton bílý, beton šedý, bílá hladká, bílá perla, bílá pór, bílá pór, šedá	6890	6890	6890	6890	7290	6490	6890
černá grafit U961, šedá U788	7090	7090	7090	7090	7490	6690	7090
CPL laminát struktur	32	33	34	35	36	37	38
svislé: borovice bílá, borovice kouřová, borovice šedá, buk, dub arktický bílý, dub Halifax přírodní, dub Sherwood, dub, dub sukátý, dub šedý, dub zimní, jasan bílý, jasan, ořech, ořech AM, teak, třešeň, wenge	7090	7090	7090	7090	7490	6690	7090
vodorovné: borovice bílá, dub sukátý, dub zimní							

* Cena za lakování v odstínu RAL = cena barva Premium bílá + 550 Kč. Cena za lakování v odstínu NCS se stanovuje individuálně.

*** Základní cena již obsahuje povrchovou úpravu olejem Pure, Clear nebo probarveným olejem (DDT Dub trámový a DST Smrk trámový) a olejovoskem (DRD dub řezaný).

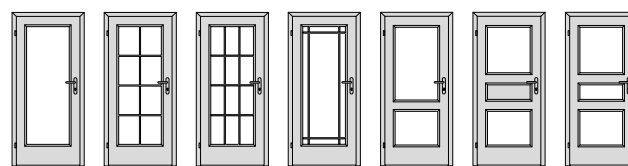

Dýha	40	41	42	43	50	58	59
Standard: DBK Buk, DNB Buk natur, DDB Dub americký, DND Dub natur, DJS Jasan, DMH Mahagon	7490	9290	9290	9290	8590	8590	9790
Komfort: DBR Bříza, D19 Eben antracit, D20 Eben černý, DVJ Javor evropský, DJA Javor americký, DOL Olše, DOR Ořech americký, DNO Ořech natur, DSM Smrk, D46 Teak bílý, DTR Třešeň americká, DNT Třešeň natur, D52 Wenge světlé	8490	10190	10190	10190	9590	9590	10690
Premium a moření: DSD Dub sukátý, DHR Hruška, DSO Ořech sukátý, DSP Švestka polenská, DWE Wenge, Mořená dýha	9190	10990	10990	10990	10390	10390	11490
Exkluziv: DDT Dub trémový, DST Smrk trémový***	12390	13490	13890	13690	14290	14290	14390
Olej: DDO dub (Antique Bronz, Ash Grey, Clear, Dark Oak, Charcoal, Chocolate, Natural, Nordic White, Oyster, Pure, Silver Grey, Sky Grey, Slate Grey, Stone, Super White, Titanium Grey, Vanilla)	9190	10990	10990	10990	10390	10390	11490
Barva	40	41	42	43	50	58	59
Standard bílá	4790	6590	6590	6590	5890	5890	7090
Komfort bílá	5490	7290	7290	7290	6590	6590	7790
Premium bílá + RAL a NCS*	7890	9690	9690	9690	8990	8990	10190
CPL laminát barva	40	41	42	43	50	58	59
beton bílý, beton šedý, bílá hladká, bílá perla, bílá pár, šedá	5490	6790	6790	6790	6190	6190	7390
černá grafit U961, šedá U788	5690	6990	6990	6990	6390	6390	7590
CPL laminát struktur	40	41	42	43	50	58	59
svíslé: borovice bílá, borovice kouřová, borovice šedá, buk, dub arktický bílý, dub Halifax přírodní, dub Sherwood, dub, dub sukátý, dub šedý, dub zimní, jasan bílý, jasan, ořech, ořech AM, teak, třešeň, wenge	5690	6990	6990	6990	6390	6390	7590
vodorovné: borovice bílá, dub sukátý, dub zimní							

* Cena za lakování v odstínu RAL = cena barva Premium bílá + 550 Kč. Cena za lakování v odstínu NCS se stanovuje individuálně.

*** Základní cena již obsahuje povrchovou úpravu olejem Pure, Clear nebo probarveným olejem (DDT Dub trémový a DST Smrk trémový) a olejovoskem (DRD dub řezaný).

LIŠTA BERGAMO KOMFORT

L 2 **DÝHA** Pouze pro povrchy buk, bílá hladká, bříza, dub AM, hruška, jasan, javor AM, mahagon, olše, ořech AM, třešeň AM

BARVA

L 3 **DÝHA** Pouze pro povrchy buk, bílá hladká, bříza, dub AM, hruška, jasan, javor AM, mahagon, olše, ořech AM, třešeň AM

BARVA

L 4 **DÝHA** Pouze pro povrchy buk, bílá hladká, bříza, dub AM, hruška, jasan, javor AM, mahagon, olše, ořech AM, třešeň AM

BARVA

L 8 **DÝHA, BARVA** +500 Kč – pouze pro tyto povrchy
Lze pouze u modelů
10, 15, 16, 20, 25, 28, 30, 35, 36,
37, 38, 40, 50, 58, 59

L H **DÝHA, BARVA, CPL**

L M **DÝHA, BARVA** zapuštěná +800 Kč, bez zapuštění +250 Kč
Lze pouze u modelů
40, 50, 59

L L **CPL LAMINÁT BARVY**

SKLO BERGAMO KOMFORT

V ceně: čínčila čiré, float čiré, krizet čiré, kůra čiré, pixarena čiré, planibel bronz, sapelux bílé

Damier®

CENY MODELŮ

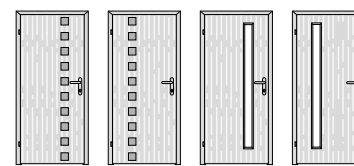

Dýha	10	11	60	61
Standard: DBK Buk, DNB Buk natur, DDB Dub americký, DND Dub natur, DJS Jasan, DMH Mahagon	6390	6390	8190	8190
Komfort: DBR Bříza, D19 Eben antracit, D20 Eben černý, DVJ Javor evropský, DJA Javor americký, DOL Olše, DOR Ořech americký, DNO Ořech natur, DSM Smrk, D46 Teak bílý, DTR Třešeň americká, DNT Třešeň natur, D52 Wenge světlé	7090	7090	8490	8490
Premium: DSD Dub sukátý, DHR Hruška, DSO Ořech sukátý, DSP Švestka polenská, DWE Wenge	7990	7990	10490	10490

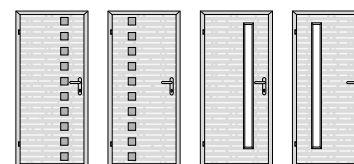

Dýha	15	16	65	66
Standard: DBK Buk, DNB Buk natur, DDB Dub americký, DND Dub natur, DJS Jasan, DMH Mahagon	6390	6390	8190	8190
Komfort: DBR Bříza, D19 Eben antracit, D20 Eben černý, DVJ Javor evropský, DJA Javor americký, DOL Olše, DOR Ořech americký, DNO Ořech natur, DSM Smrk, D46 Teak bílý, DTR Třešeň americká, DNT Třešeň natur, D52 Wenge světlé	7090	7090	8490	8490
Premium: DSD Dub sukátý, DHR Hruška, DSO Ořech sukátý, DSP Švestka polenská, DWE Wenge	7990	7990	10490	10490

LIŠTA



DÝHA



DÝHA +300 Kč



DÝHA zapuštěná +800 Kč, bez zapuštění +250 Kč

SKLO

DÝHA

V ceně: činčila čiré, float čiré, krizet čiré, kůra čiré, pixarena čiré, planibel bronz, sapelux bílé

Domino®

CENY MODELŮ

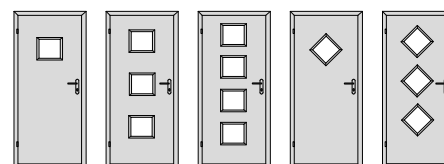

Dýha	61	63	64	71	73
Standard: DBK Buk, DNB Buk natur, DDB Dub americký, DND Dub natur, DJS Jasan, DMH Mahagon	6490	7590	8090	6490	7590
Komfort: DBR Bříza, D19 Eben antracit, D20 Eben černý, DVJ Javor evropský, DJA Javor americký, DOL Olše, DOR Ořech americký, DNO Ořech natur, DSM Smrk, D46 Teak bílý, DTR Třešeň americká, DNT Třešeň natur, D52 Wenge světlé	7490	8490	9090	7490	8490
Premium a moření: DSD Dub sukutý, DHR Hruška, DSO Ořech sukutý, DSP Švestka polenská, DWE Wenge, Mořená dýha	8390	9390	9990	8390	9390
Exkluziv: DRD Dub řezaný, DDT Dub trémový, DST Smrk trémový***	10000	11790	12590	10090	11790
Olej: DDO dub (Antique Bronz, Ash Grey, Clear, Dark Oak, Charcoal, Chocolate, Natural, Nordic White, Oyster, Pure, Silver Grey, Sky Grey, Slate Grey, Stone, Super White, Titanium Grey, Vanilla)	8390	9390	9990	8390	9390
Barva	61	63	64	71	73
Standard bílá	3790	4890	5390	3790	4890
Komfort bílá	4490	5590	6090	4490	5590
Premium bílá + RAL a NCS*	6890	7990	8490	6890	7990
CPL laminát barva	61	63	64	71	73
beton bílý, beton šedý, bílá hladká, bílá perla, bílá pór, šedá	5390	6390	6990	5390	6390
černá grafit U961, šedá U788	5590	6590	7190	5590	6590
CPL laminát struktur	61	63	64	71	73
svislé: borovice bílá, borovice kouřová, borovice šedá, buk, dub arktický bílý, dub Halifax přírodní, dub Sherwood, dub, dub sukutý, dub šedý, dub zimní, jasan bílý, jasan, ořech, ořech AM, teak, třešeň, wenge vodorovné: borovice bílá, dub sukutý, dub zimní	5590	6590	7190	5590	6590

* Cena za lakování v odstínu RAL = cena barva Premium bílá + 550 Kč. Cena za lakování v odstínu NCS se stanovuje individuálně.

*** Základní cena již obsahuje povrchovou úpravu olejem Pure, Clear nebo probarveným olejem (DDT Dub trémový a DST Smrk trémový) a olejovoskem (DRD dub řezaný).

LIŠTA

L	R	DÝHA	+300 Kč
		CPL	+300 Kč
		CPL BARVY	+300 Kč

L	N	CPL	+250 Kč
---	---	------------	---------

L	M	DÝHA zapuštěná +800 Kč. bez zapuštění +250 Kč
---	---	--

L	H	DÝHA
		CPL
		CPL BARVY

SKLO

V ceně: činčila čiré, float čiré, krizet čiré, kůra čiré, pixarena čiré, planibel bronz, sapelux bílé

Elegant

CENY MODELŮ CENOVÁ SKUPINA KOMFORT

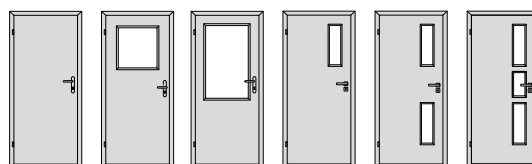

Dýha	10	13	30	31	32	33
Standard: DBK Buk, DNB Buk natur, DDB Dub americký, DND Dub natur, DJS Jasan, DMH Mahagon	4790	6090	6090	5890	6290	6490
Komfort: DBR Bříza, D19 Eben antracit, D20 Eben černý, DVJ Javor evropský, DJA Javor americký, DOL Olše, DOR Ořech americký, DNO Ořech natur, DSM Smrk, D46 Teak bílý, DTR Třešeň americká, DNT Třešeň natur, D52 Wenge světlé	5490	6390	6490	6190	6390	7290
Premium a moření: DSD Dub sukutý, DHR Hruška, DSO Ořech sukutý, DSP Švestka polenská, DWE Wenge, Mořená dýha	6990	7990	8090	7790	8190	8590
Exkluziv: DRD Dub řezaný, DDT Dub trémový, DST Smrk trémový***	8990	10590	11090	10390	11090	11690
Olej: DDO dub (Antique Bronz, Ash Grey, Clear, Dark Oak, Charcoal, Chocolate, Natural, Nordic White, Oyster, Pure, Silver Grey, Sky Grey, Slate Grey, Stone, Super White, Titanium Grey, Vanilla)	6990	7990	8090	7790	8190	8590
Barva	10	13	30	31	32	33
Standard bílá	2690	3390	3390	3290	3590	3790
Komfort bílá	3390	4090	4090	3990	4290	4490
Premium bílá + RAL a NCS**	5790	6490	6490	6390	6690	6890
CPL laminát barva	10	13	30	31	32	33
beton bílý, beton šedý, bílá hladká, bílá perla, bílá pór, šedá	3790	4890	4890	4790	5090	5390
černá grafit U961, šedá U788	3990	5090	5090	4990	5290	5590
CPL laminát struktur	10	13	30	31	32	33
svíslé: borovice bílá, borovice kouřová, borovice šedá, buk, dub arktický bílý, dub Halifax přírodní, dub Sherwood, dub, dub sukutý, dub šedý, dub zimní, jasan bílý, jasan, ořech, ořech AM, teak, třešeň, wenge vodorovné: borovice bílá, dub sukutý, dub zimní	3990	5090	5090	4990	5290	5590
Sapelit®	10	13	30	31	32	33
buk, dub, ořech	2490	2990	3290	3590	3590	3790
HPL laminát	10	13	30	31	32	33
dle vzorníku EGGER, MAX, POLYREY, HPL laminát struktur, HPL kámen láva, HPL plech rez, HPL beton, HPL kámen břidlice*	5290	6390	6390	6290	6490	7390
Feel Nature: dub Sherman koňakově hnědý, dub Halifax lazurovaný černý, dub Gladstone bílý	9490	10590	10590	10490	10690	11590
Antifinger: prémiově bílá, alpská bílá, černá, grafitově šedá, kamenná šedá, kašmírově šedá, prachově šedá, světle šedá	10790	11890	11890	11790	11990	12890
Karton	10	13	30	31	32	33
karton	3690	4190	4390			
Vysoký lesk/mat	10	13	30	31	32	33
bílá lesk, bílá mat, černá mat, cappuccino lesk, metal lesk	8990	10090	10190	9790	10490	11090

* Cena za základní výběr povrchů, ostatní za příplatek.

** Cena za lakování v odstínu RAL = cena barva Premium bílá + 550 Kč. Cena za lakování v odstínu NCS se stanovuje individuálně.

*** Základní cena již obsahuje povrchovou úpravu olejem Pure, Clear nebo probarveným olejem (DDT Dub trémový a DST Smrk trémový) a olejovoskem (DRD dub řezaný).

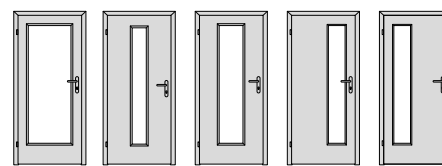

Dýha	40	50	55	60	65
Standard: DBK Buk, DNB Buk natur, DDB Dub americký, DND Dub natur, DJS Jasan, DMH Mahagon	6490	6490	6490	6490	6490
Komfort: DBR Bříza, D19 Eben antracit, D20 Eben černý, DVJ Javor evropský, DJA Javor americký, DOL Olše, DOR Ořech americký, DNO Ořech natur, DSM Smrk, D46 Teak bílý, DTR Třešeň americká, DNT Třešeň natur, D52 Wenge světlé	7490	7490	7490	7490	7490
Premium a moření: DSD Dub sukutý, DHR Hruška, DSO Ořech sukutý, DSP Švestka polenská, DWE Wenge, Mořená dýha	8390	8390	8390	8390	8390
Exkluziv: DRD Dub řezaný, DDT Dub trémový, DST Smrk trémový***	11590	11590	11590	11590	11590
Olej: DDO dub (Antique Bronz, Ash Grey, Clear, Dark Oak, Charcoal, Chocolate, Natural, Nordic White, Oyster, Pure, Silver Grey, Sky Grey, Slate Grey, Stone, Super White, Titanium Grey, Vanilla)	8390	8390	8390	8390	8390
Barva	40	50	55	60	65
Standard bílá	3790	3790	3790	3790	3790
Komfort bílá	4490	4490	4490	4490	4490
Premium bílá + RAL a NCS**	6890	6890	6890	6890	6890
CPL laminát barva	40	50	55	60	65
beton bílý, beton šedý, bílá hladká, bílá perla, bílá pár, šedá	5090	5090	5090	5090	5090
černá grafit U961, šedá U788	5290	5290	5290	5290	5290
CPL laminát struktur	40	50	55	60	65
svíslé: borovice bílá, borovice kouřová, borovice šedá, buk, dub arktický bílý, dub Halifax přírodní, dub Sherwood, dub, dub sukutý, dub šedý, dub zimní, jasan bílý, jasan, ořech, ořech AM, teak, třešeň, wenge vodorovné: borovice bílá, dub sukutý, dub zimní	5290	5290	5290	5290	5290
Sapelit®	40	50	55	60	65
buk, dub, ořech	3590	3590	3590	3590	3590
HPL laminát	40	50	55	60	65
dle vzorníku EGGER, MAX, POLYREY, HPL laminát struktur, HPL kámen láva, HPL plech rez, HPL beton, HPL kámen břidlice*	7290	7290	7290	7290	7290
Feel Nature: dub Sherman koňakově hnědý, dub Halifax lazurovaný černý, dub Gladstone bílý	11490	11490	11490	11490	11490
Antifinger: prémiově bílá, alpská bílá, černá, grafitově šedá, kamenná šedá, kašmírově šedá, prachově šedá, světle šedá	12790	12790	12790	12790	12790
Karton	40	50	55	60	65
karton	4490	4490	4490		
Vysoký lesk/mat	40	50	55	60	65
bílá lesk, bílá mat, černá mat, cappuccino lesk, metal lesk	10690	10690	10690	10690	10690

* Cena za základní výběr povrchů, ostatní za příplatek.

** Cena za lakování v odstínu RAL = cena barva Premium bílá + 550 Kč. Cena za lakování v odstínu NCS se stanovuje individuálně.

*** Základní cena již obsahuje povrchovou úpravu olejem Pure, Clear nebo probarveným olejem (DDT Dub trémový a DST Smrk trémový) a olejovoskem (DRD dub řezaný).

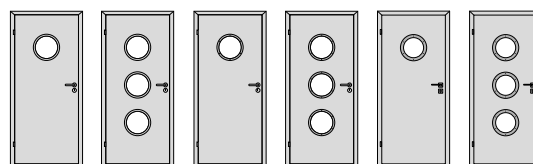

Dýha	61	63	71	73	91	93
Standard: DBK Buk, DNB Buk natur, DDB Dub americký, DND Dub natur, DJS Jasan, DMH Mahagon	7790	12090	8590	10690	11690	21990
Komfort: DBR Bříza, D19 Eben antracit, D20 Eben černý, DVJ Javor evropský, DJA Javor americký, DOL Olše, DOR Ořech americký, DNO Ořech natur, DSM Smrk, D46 Teak bílý, DTR Třešeň americká, DNT Třešeň natur, D52 Wenge světlé	8490	12790	9490	10890	12590	22190
Premium a moření: DSD Dub sukátý, DHR Hruška, DSO Ořech sukátý, DSP Švestka polenská, DWE Wenge, Mořená dýha	9690	14490	10390	12390	13490	23690
Exkluziv: DRD Dub řezaný, DDT Dub trémový, DST Smrk trémový***			12190	15490	15290	26790
Olej: DDO dub (Antique Bronz, Ash Grey, Clear, Dark Oak, Charcoal, Chocolate, Natural, Nordic White, Oyster, Pure, Silver Grey, Sky Grey, Slate Grey, Stone, Super White, Titanium Grey, Vanilla)	9690	14490	10390	12390	13490	23690
Barva	61	63	71	73	91	93
Standard bílá	4990	8990	5890	8090	10390	20690
Komfort bílá	5690	9690	6590	8790	11090	21390
Premium bílá + RAL a NCS**	8090	12090	8990	11190	13490	23790
CPL laminát barva	61	63	71	73	91	93
beton bílý, beton šedý, bílá hladká, bílá perla, bílá pár, šedá	6590	9290	7290	9990	10390	21290
černá grafit U961, šedá U788	6790	9490	7490	10190	10590	21490
CPL laminát struktur	61	63	71	73	91	93
svislé: borovice bílá, borovice kouřová, borovice šedá, buk, dub arktický bílý, dub Halifax přírodní, dub Sherwood, dub, dub sukátý, dub šedý, dub zimní, jasan bílý, jasan, ořech, ořech AM, teak, třešeň, wenge vodorovné: borovice bílá, dub sukátý, dub zimní			7490	10190	10590	21490
HPL laminát	61	63	71	73	91	93
dle vzorníku EGGGER, MAX, POLYREY, HPL kámen láva, HPL plech rez, HPL beton, HPL kámen břidlice*	8290	11090	9190	11490	12290	22790
Feel Nature: dub Sherman koňakově hnědý, dub Halifax lazurovaný černý, dub Gladstone bílý	12490	15290	13390	15690	16490	26990
Antifinger: prémiově bílá, alpská bílá, černá, grafitově šedá, kamenná šedá, kašmírově šedá, prachově šedá, světle šedá	13790	16590	14690	16990	17790	28290
Vysoký lesk/mat			71	73	91	93
bílá lesk, bílá mat, černá mat, cappuccino lesk, metal lesk			12190	14190	15290	25490

* Cena za základní výběr povrchů, ostatní za příplatek.

** Cena za lakování v odstínu RAL = cena barva Premium bílá + 550 Kč. Cena za lakování v odstínu NCS se stanovuje individuálně.

*** Základní cena již obsahuje povrchovou úpravu olejem Pure, Clear nebo probarveným olejem (DDT Dub trémový a DST Smrk trémový) a olejovoskem (DRD dub řezaný).

LIŠTA ELEGANT KOMFORT



DÝHA, BARVA, HPL

Pouze pro povrchy buk, Premium bílá + RAL a NCS, bříza, dub AM, hruška, jasan, javor AM, mahagon, olše, ořech AM, třešeň AM



DÝHA, BARVA, HPL

Pouze pro povrchy buk, Premium bílá + RAL a NCS, bříza, dub AM, hruška, jasan, javor AM, mahagon, olše, ořech AM, třešeň AM



DÝHA, BARVA, CPL, CPL BARVY, VYSOKÝ LESK, HPL, KARTON, SAPELIT®

Mimo modely 61, 63, 64



VYSOKÝ LESK **S**

DÝHA, BARVA, CPL, CPL BARVY, HPL, KARTON, SAPELIT® +300 Kč

Mimo modely 61, 63, 64



DÝHA, BARVA zapuštěná +800 Kč, bez zapuštění +250 Kč

Zvolit ji lze pouze u modelu 13, 30, 31, 32, 33, 40, 50, 55, 60, 65



CPL +250 Kč

SKLO ELEGANT KOMFORT

V ceně: činčila čiré, float čiré, krizet čiré, kůra čiré, pixarena čiré, planibel bronz, sapelux bílé.

U modelu 71, 73, 91, 93 lze použít pouze sklo float čiré nebo sapelux bílé.

Hanum®

CENY MODELŮ CENOVÁ SKUPINA KOMFORT

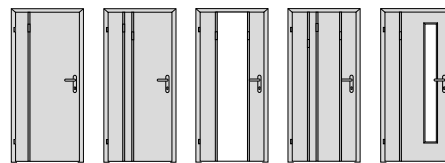

Dýha	11	21	25	26	60
Standard: DBK Buk, DNB Buk natur, DDB Dub americký, DND Dub natur, DJS Jasan, DMH Mahagon	7290	8890	11090	10490	9140
Komfort: DBR Bříza, D19 Eben antracit, D20 Eben černý, DJA Javor americký, DVJ Javor evropský, DOL Olše, DOR Ořech americký, DNO Ořech natur, D46 Teak bílý, DTR Třešeň americká, DNT Třešeň natur, D52 Wenge světlé	8190	9790	11990	11390	10040
Premium: DHR Hruška, DSP Švestka polenská, DWE Wenge	8990	10590	12790	12190	10840
CPL laminát barva	11	21	25	26	60
beton bílý, beton šedý, bílá hladká, bílá perla, bílá pór, šedá	6490	8090	10790	10190	8840
černá grafit U961, šedá U788	6690	8290	10990	10490	9040
CPL laminát struktur	11	21	25	26	60
svislé: borovice bílá, borovice kouřová, borovice šedá, buk, dub arktický bílý, dub Halifax přírodní, dub Sherwood, dub, dub sukutý, dub šedý, dub zimní, jasan bílý, jasan, ořech, ořech AM, teak, třešeň, wenge vodorovné: borovice bílá, dub sukutý, dub zimní	6690	8290	10990	10490	9040
HPL laminát	11	21	25	26	60
dle vzorníku EGGER, MAX, POLYREY*	7890	9490	11690	11090	9740
Feel Nature: dub Sherman koňakově hnědý, dub Halifax lazurovaný černý, dub Gladstone bílý	12090	13690	15890	15290	13940
Antifinger: prémiově bílá, alpská bílá, černá, grafitově šedá, kamenná šedá, kašmírově šedá, prachově šedá, světle šedá	13390	14990	17190	16590	15240
Vysoký lesk/mat	11	21	25	26	60
bílá lesk, bílá mat, černá mat, cappucino lesk, metal lesk	11190	12890	15190	14490	13390

* Ceny za základní výběr povrchů, ostatní za příplatek.

Dekor v liště s háčkem je vždy svislý.

** Pro model HANUM nelze použít závěsy 80/10. Základní provedení polo rážkových dveří obsahuje závěsy TUKAN. Závěsy TUKAN nejsou v ceně. Vyšší příplatku určuje počet použitých pantů a jejich cena viz. ceník Doplnky.

LIŠTA



DÝHA, BARVA zapuštěná +800 Kč, bez zapuštění +250 Kč



+300 Kč



CPL +250 Kč

PŘÍPLATEK ZA LIŠTU V PLOŠE

lišta 11	lišta 12	lišta 13	lišta 14	lišta 21	lišta 22	lišta 23	lišta 24	lišta 31	lišta 32	lišta 33	lišta 34
v ceně dveří	250	500	750	v ceně dveří	250	500	750	v ceně dveří	250	500	750

U každého modelu dveří Hanum lze použít libovolnou variantu lišty (rozmístění háčků). Dekor v liště s háčkem je vždy svislý. U modelů s více lištami může být použito více variant současně. U modelů 21, 25, 26 se definuje pořadí variant lišt v ploše (rozmístění háčků na liště) od závěsové strany. U modelu 25 je použito zrcadlo na ploše.

SKLO

V ceně: činčila čiré, float čiré, krizet čiré, kůra čiré, pixarena čiré, planibel bronz, sapelux bílé, zrcadlo čiré (u modelů se zrcadlem M 25)

věšákové stěny HANUM®

TECHNICKÉ SPECIFIKACE

- Dřevěné panely a police tl. 40 mm, možno i s AL hranou
- Dekory dřevěných dílů v povrchích SAPELI
- Orientace dekoru v liště s háčky pouze svisle.
- Objednací rozměr = vnější rozměr věšákové stěny.

CENY SYSTÉMU HANUM®

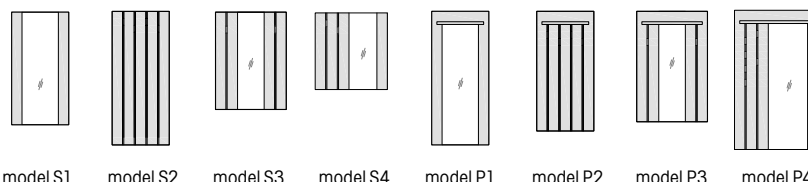

Dýha	model S1	model S2	model S3	model S4	model P1	model P2	model P3	model P4
Standard: DBK Buk, DNB Buk natur, DDB Dub americký, DND Dub natur, DJS Jasan, DMH Mahagon	4790	11290	9390	9390	5353	11853	9953	9953
Komfort: DBR Bříza, D19 Eben antracit, D20 Eben černý, DJA Javor americký, DOL Olše, DOR Ořech americký, DNO Ořech natur, D46 Teak bílý, DTR Třešeň americká, DNT Třešeň natur, D52 Wenge světlé	5990	12390	10390	10390	6740	13140	11140	11140
Premium: DHR Hruška, DSP Švestka polenská, DWE Wenge	7690	14090	12090	12090	8815	15215	13215	13215
CPL laminát barva								
beton bílý, beton šedý, bílá hladká, bílá perla, bílá pór, šedá	4390	10990	8990	8990	4928	11428	9428	9428
černá grafit U961, šedá U788	4590	11090	9090	9090	5028	11528	9528	9528
CPL laminát struktur								
svislé: borovice bílá, borovice kouřová, borovice šedá, buk, dub arktický bílý, dub Halifax přírodní, dub Sherwood, dub, dub sukutý, dub šedý, dub zimní, jasan bílý, jasan, ořech, ořech AM, teak, třešeň, wenge vodorovné: borovice bílá, dub sukutý, dub zimní	4590	11090	9090	9090	5028	11528	9528	9528
HPL laminát								
dle vzorníku EGGER, MAX, POLYREY, ARPA (ALU MAGIC)*	5690	12090	10090	10090	6440	12840	10840	10840
Feel Nature: dub Sherman koňakově hnědý, dub Halifax lazurovaný černý, dub Gladstone bílý	9890	16290	14290	14290	10640	17040	15040	15040
Antifinger: prémiově bílá, alpská bílá, černá, grafitově šedá, kamenná šedá, kašmírově šedá, prachově šedá, světle šedá	11190	17590	15590	15590	11940	18340	16340	16340
Vysoký lesk/mat								
bílá lesk, bílá mat, černá mat, cappuccino lesk, metal lesk	8190	14690	12690	12690	9503	16003	14003	14003

* Základní, ostatní viz Ceník příplatků.

Příplatek za Al hranu na 1 ks police + 400 Kč.

Příplatek za Al hranu po obvodě věšákové stěny + 700 Kč.

Standardní rozměry 650, 750, 850, 950 / 1970.

Šířka od 651 do 1150 / 1970 + 10 % k ceně.

Výška do 1970 + 10 % k ceně.

Výška od 1971 do 2100 + 15 % k ceně.

Výška od 2101 do 2200 + 25 % k ceně.

Výška od 2201 do 2300 + 30 % k ceně.

PŘÍPLATEK ZA LIŠTU V PLOŠE

lišta 11	lišta 12	lišta 13	lišta 14	lišta 21	lišta 22	lišta 23	lišta 24	lišta 31	lišta 32	lišta 33	lišta 34
v ceně	250	500	750	v ceně	250	500	750	v ceně	250	500	750

* U každého modelu dveří Hanum lze použít libovolnou variantu lišty (rozmístění háčků).

Dekor v liště s háčkem je vždy svislý.

U modelů s více lištami může být použito více variant současně.

U modelů 25 je použito zrcadlo na ploše.

U modelů s více lištami se definuje pořadí variant lišt v ploše (rozmístění háčků na liště) zleva doprava.

Harmonie

CENY MODELŮ CENOVÁ SKUPINA HARMONIE KOMFORT

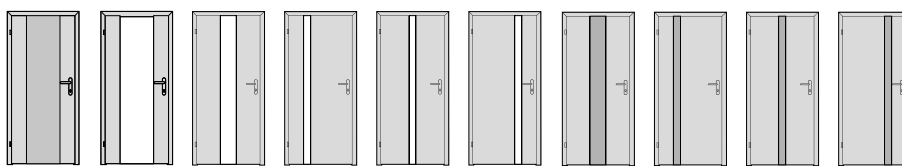

Dýha	10	40	80	81	82	83	90	91	92	93
Standard: DBK Buk, DNB Buk natur, DDB Dub americký, DND Dub natur, DJS Jasan, DMH Mahagon	9790	11290	9890	9890	9890	9890	9290	9290	9290	9290
Komfort: DBR Bříza, D19 Eben antracit, D20 Eben černý, DVJ Javor evropský, DJA Javor americký, DOL Oíše, DOR Ořech americký, DNO Ořech natur, DSM Smrk, D46 Teak bílý, DTR Třešeň americká, DNT Třešeň natur, D52 Wenge světlé	10090	10590	10190	10190	10190	10190	9590	9590	9590	9590
Premium a moření: DSD Dub sukátý, DHR Hruška, DSO Ořech sukátý, DSP Švestka polenská, DWE Wenge, Mořená dýha	11390	11890	11490	11490	11490	11490	10890	10890	10890	10890
Exkluziv: DRD Dub řezaný, DDT Dub trámový, DST Smrk trámový***	13390	13890	13490	13490	13490	13490	12890	12890	12890	12890
Olaj: DDO dub (Antique Bronz, Ash Grey, Clear, Dark Oak, Charcoal, Chocolate, Natural, Nordic White, Oyster, Pure, Silver Grey, Sky Grey, Slate Grey, Stone, Super White, Titanium Grey, Vanilla)	11390	11890	11490	11490	11490	11490	10890	10890	10890	10890
Barva	10	40	80	81	82	83	90	91	92	93
Premium bílá + RAL a NCS**	10790	11290	10890	10890	10890	10890	10290	10290	10290	10290
CPL laminát barva	10	40	80	81	82	83	90	91	92	93
beton bílý, beton šedý, bílá hladká, bílá perla, bílá pár, šedá	8590	9090	8690	8690	8690	8690	8090	8090	8090	8090
černá grafit U961, šedá U788	8790	9290	8890	8890	8890	8890	8290	8290	8290	8290
CPL laminát struktur	10	40	80	81	82	83	90	91	92	93
svíslé: borovice bílá, borovice kouřová, borovice šedá, buk, dub arktický bílý, dub Halifax přírodní, dub Sherwood, dub, dub sukátý, dub šedý, dub zimní, jasan bílý, jasan, ořech, ořech AM, teak, třešeň, wenge vodorovné: borovice bílá, dub sukátý, dub zimní	8790	9290	8890	8890	8890	8890	8290	8290	8290	8290

** Cena za lakování v odstínu RAL = cena barva Premium bílá + 550 Kč. Cena za lakování v odstínu NCS se stanovuje individuálně.

*** Základní cena již obsahuje povrchovou úpravu olejem Pure, Clear nebo probarveným olejem (DDT Dub trámový a DST Smrk trámový) a olejovoskem (DRD dub řezaný).

SKLO HARMONIE KOMFORT

V ceně: float čiré, planibel bronz, planibel šedé, planibel zelené, sapelux bílé (tloušťka skla 8 mm, kalené)

Kubika

CENY MODELŮ CENOVÁ SKUPINA KUBIKA KOMFORT

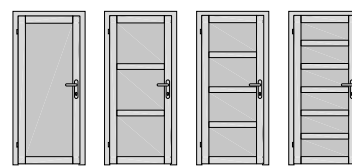

Dýha	10	13	14	16
Standard: DBK Buk, DDB Dub americký	12590	14090	13290	13990
Komfort: DOL Olše, DOR Ořech americký, DTR Třešeň americká	12990	14690	13790	14590
Premium: DHR Hruška	15190	17890	16290	17290

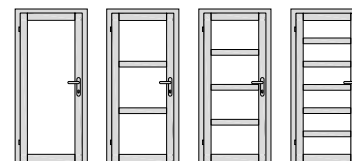

Dýha	40	43	44	46
Standard: DBK Buk, DDB Dub americký	11490	12390	12590	13790
Komfort: DOL Olše, DOR Ořech americký, DTR Třešeň americká	11690	12690	12890	14190
Premium: DHR Hruška	12490	13890	14090	15690

SKLO KUBIKA KOMFORT

V ceně: činčila čiré, float čiré, krizet čiré, kůra čiré, pixarena čiré, planibel bronz, sapelux bílé
Nutné použít kalené sklo.

CENY MODELŮ



Dýha	10	12	13	14	16	18	19
Standard: DBK Buk, DNB Buk natur, DDB Dub americký, DND Dub natur, DJS Jasan, DMH Mahagon	6590	7090	7090	7090	7890	6990	6990
Komfort: DBR Bříza, D19 Eben antracit, D20 Eben černý, DJA Javor americký, DVJ Javor evropský, DOL Olše, DOR Ořech americký, DNO Ořech natur, D46 Teak bílý, DTR Třešeň americká, DNT Třešeň natur, D52 Wenge světlé	6890	7390	7390	7390	8190	7290	7290
Premium a moření: DHR Hruška, DSP Švestka polenská, DWE Wenge, Mořená dýha	7990	8390	8390	8390	9190	8290	8290
Olej: DDO dub (Antique Bronz, Ash Grey, Clear, Dark Oak, Charcoal, Chocolate, Natural, Nordic White, Oyster, Pure, Silver Grey, Sky Grey, Slate Grey, Stone, Super White, Titanium Grey, Vanilla)	7990	8390	8390	8390	9190	8290	8290
Barva	10	12	13	14	16	18	19
Premium bílá + RAL a NCS*	6890	7390	7390	7390	8190	7290	7290
CPL laminát barva	10	12	13	14	16	18	19
beton bílý, beton šedý, bílá hladká, bílá perla, bílá pór, šedá	5790	6290	6290	6290	7190	6090	6090
černá grafit U961, šedá U788	5990	6490	6490	6490	7390	6290	6290
CPL laminát struktur	10	12	13	14	16	18	19
svíslé: borovice bílá, borovice kouřová, borovice šedá, buk, dub arktický bílý, dub Halifax přírodní, dub Sherwood, dub, dub sukátý, dub šedý, dub zimní, jasan bílý, jasan, ořech, ořech AM, teak, třešeň, wenge	5990	6490	6490	6490	7390	6290	6290
vodorovné: borovice bílá, dub sukátý, dub zimní							
Vysoký lesk/mat	10	12	13	14	16	18	19
bílá lesk, bílá mat, černá mat, cappucino lesk, metal lesk	9090	9290	9290	9290	9790	9190	9190

Ceny jsou uvedeny bez motívu na skle.

* Cena za lakování v odstínu RAL = cena barva Premium bílá + 550 Kč. Cena za lakování v odstínu NCS se stanovuje individuálně.

CENY MODELŮ

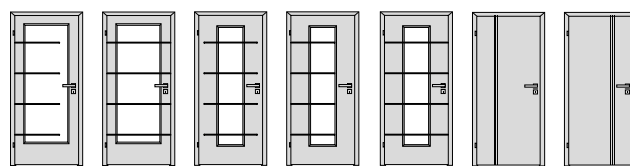

Dýha	43	44	52	53	54	91	93
Standard: DBK Buk, DNB Buk natur, DDB Dub americký, DND Dub natur, DJS Jasan, DMH Mahagon	11190	11190	9990	9990	9990	7090	7090
Komfort: DBR Bříza, D19 Eben antracit, D20 Eben černý, DJA Javor americký, DOL Olše, DOR Ořech americký, DNO Ořech natur, D46 Teak bílý, DTR Třešeň americká, DNT Třešeň natur, D52 Wenge světlé	10490	10490	10290	10290	10290	7390	7390
Premium a moření: DHR Hruška, DSP Švestka polenská, DWE Wenge, Mořená dýha	11490	11490	11290	11290	11290	8390	8390
Olej: DDO dub (Antique Bronz, Ash Grey, Clear, Dark Oak, Charcoal, Chocolate, Natural, Nordic White, Oyster, Pure, Silver Grey, Sky Grey, Slate Grey, Stone, Super White, Titanium Grey, Vanilla)	11490	11490	11290	11290	11290	8390	8390
Barva	43	44	52	53	54	91	93
Premium bílá + RAL a NCS*	10490	10490	10290	10290	10290	7390	7390
CPL laminát barva	43	44	52	53	54	91	93
beton bílý, beton šedý, bílá hladká, bílá perla, bílá pór, šedá	9390	9390	9190	9190	9190	6190	6190
černá grafit U961, šedá U788	9590	9590	9390	9390	9390	6390	6390
CPL laminát struktur	43	44	52	53	54	91	93
svislé: borovice bílá, borovice kouřová, borovice šedá, buk, dub arktický bílý, dub Halifax přírodní, dub Sherwood, dub, dub sukátý, dub šedý, dub zimní, jasan bílý, jasan, ořech, ořech AM, teak, třešeň, wenge	9590	9590	9390	9390	9390	6390	6390
vodorovné: borovice bílá, dub sukátý, dub zimní							
Vysoký lesk/mat	43	44	52	53	54	91	93
bílá lesk, bílá mat, černá mat, cappuccino lesk, metal lesk	12090	12090	11890	11890	11890	9690	9690

Ceny jsou uvedeny bez motivu na skle.

* Cena za lakování v odstínu RAL = cena barva Premium bílá + 550 Kč. Cena za lakování v odstínu NCS se stanovuje individuálně.

LIŠTA

L 3	DÝHA Pro povrchy buk, bříza, dub AM, hruška, jasan, mahagon, olše, ořech AM, třešeň AM CPL
L 4	DÝHA Pro povrchy buk, bříza, dub AM, hruška, jasan, mahagon, olše, ořech AM, třešeň AM CPL
L H	DÝHA CPL
L R	DÝHA +300 Kč CPL +300 Kč
L N	CPL +250 Kč

SKLO

V ceně: činčila čiré, float čiré, krizet čiré, kůra čiré, pixarena čiré, planibel bronz, sapelux bílé. Cena uvedena bez motivu na skle.

CENY MOTIVŮ NA SKLE

	model 43	model 44
G043	2200	
G044		2200
G046		
G048		
G049		

	model 52	model 53	model 54
G044	2200	2200	2200
G046			
G058			
G059			

	model 43	model 44
P043	2700	
P044		2700
P046		
P048		
P049		

	model 52	model 53	model 54
P044	2700	2700	2700
P046			
P058			
P059			

CENY MODELŮ CENOVÁ SKUPINA KOMFORT

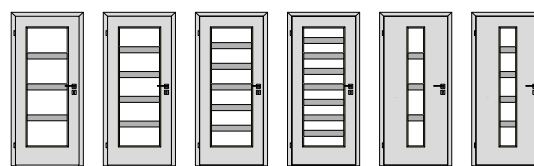

Dýha	44	45	46	48	54	55
Standard: DBK Buk, DNB Buk natur, DDB Dub americký, DND Dub natur, DJS Jasan, DMH Mahagon	7290	7390	7490	7590	7290	7390
Komfort: DBR Bříza, D19 Eben antracit, D20 Eben černý, DVJ Javor evropský, DJA Javor americký, DOL Olše, DOR Ořech americký, DNO Ořech natur, DSM Smrk, D46 Teak bílý, DTR Třešeň americká, DNT Třešeň natur, D52 Wenge světlé	8490	8590	8690	8790	8490	8590
Premium a moření: DSD Dub sukutý, DHR Hruška, DSO Ořech sukutý, DSP Švestka polenská, DWE Wenge, Mořená dýha	9390	9490	9590	9690	9390	9490
Exkluziv: DDT Dub trémový, DST Smrk trémový***	14890	15090	15290	15490	14890	15090
Olej: DDO dub (Antique Bronz, Ash Grey, Clear, Dark Oak, Charcoal, Chocolate, Natural, Nordic White, Oyster, Pure, Silver Grey, Sky Grey, Slate Grey, Stone, Super White, Titanium Grey, Vanilla)	9390	9490	9590	9690	9390	9490
Barva	44	45	46	48	54	55
Standard bílá	4590	4690	4890	5390	4590	4690
Komfort bílá	5290	5390	5590	6090	5290	5390
Premium bílá + RAL a NCS*	7690	7790	7990	8490	7690	7790
CPL laminát barva	44	45	46	48	54	55
beton bílý, beton šedý, bílá hladká, bílá perla, bílá pór, šedá	5690	5790	5890	5990	5690	5790
černá grafit U961, šedá U788	5890	5990	6090	6190	5890	5990
CPL laminát struktur	44	45	46	48	54	55
svíslé: borovice bílá, borovice kouřová, borovice šedá, buk, dub arktický bílý, dub Halifax přírodní, dub Sherwood, dub, dub sukutý, dub šedý, dub zimní, jasan bílý, jasan, ořech, ořech AM, teak, třešeň, wenge vodorovné: borovice bílá, dub sukutý, dub zimní	5890	5990	6090	6190	5890	5990
Sapelit®	44	45	46	48	54	55
buk, dub, ořech	4290	4390	4490	4590	4290	4390

* Cena za lakování v odstínu RAL = cena barva Premium bílá + 550 Kč. Cena za lakování v odstínu NCS se stanovuje individuálně.

*** Základní cena již obsahuje povrchovou úpravu olejem Pure, Clear nebo probarveným olejem (DDT Dub trémový a DST Smrk trémový) a olejovoskem (DRD dub řezaný).

CENY MODELŮ

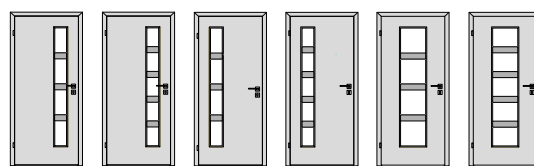

Dýha	64	65	74	75	84	85
Standard: DBK Buk, DNB Buk natur, DDB Dub americký, DND Dub natur, DJS Jasan, DMH Mahagon	7290	7390	7290	7390	7290	7390
Komfort: DBR Bříza, D19 Eben antracit, D20 Eben černý, DVJ Javor evropský, DJA Javor americký, DOL Olše, DOR Ořech americký, DNO Ořech natur, DSM Smrk, D46 Teak bílý, DTR Třešeň americká, DNT Třešeň natur, D52 Wenge světlé	8490	8590	8490	8590	8490	8590
Premium a moření: DSD Dub sukutý, DHR Hruška, DSO Ořech sukutý, DSP Švestka polenská, DWE Wenge, Mořená dýha	9390	9490	9390	9490	9390	9490
Exkluziv: DDT Dub trémový, DST Smrk trémový***	14890	15090	14890	15090	14890	15090
Olej: DDO dub (Antique Bronz, Ash Grey, Clear, Dark Oak, Charcoal, Chocolate, Natural, Nordic White, Oyster, Pure, Silver Grey, Sky Grey, Slate Grey, Stone, Super White, Titanium Grey, Vanilla)	9390	9490	9390	9490	9390	9490
Barva	64	65	74	75	84	85
Standard bílá	4590	4690	4590	4690	4590	4690
Komfort bílá	5290	5390	5290	5390	5290	5390
Premium bílá + RAL a NCS**	7690	7790	7690	7790	7690	7790
CPL laminát barva	64	65	74	75	84	85
beton bílý, beton šedý, bílá hladká, bílá perla, bílá pór, šedá	5690	5790	5690	5790	5690	5790
černá grafit U961, šedá U788	5890	5990	5890	5990	5890	5990
CPL laminát struktur	64	65	74	75	84	85
svislé: borovice bílá, borovice kouřová, borovice šedá, buk, dub arktický bílý, dub Halifax přírodní, dub Sherwood, dub, dub sukutý, dub šedý, dub zimní, jasan bílý, jasan, ořech, ořech AM, teak, třešeň, wenge vodorovné: borovice bílá, dub sukutý, dub zimní	5890	5990	5890	5990	5890	5990
Sapelit®	64	65	74	75	84	85
buk, dub, ořech	4290	4390	4290	4390	4290	4390

** Cena za lakování v odstínu RAL = cena barva Premium bílá + 550 Kč. Cena za lakování v odstínu NCS se stanovuje individuálně.

*** Základní cena již obsahuje povrchovou úpravu olejem Pure, Clear nebo probarveným olejem (DDT Dub trémový a DST Smrk trémový) a olejovoskem (DRD dub řezaný).

LIŠTA MERA KOMFORT



DÝHA, BARVA, CPL, SAPELIT®



CPL +250 Kč

SKLO MERA KOMFORT

V ceně: float čiré, planibel bronz, sapelux bílé

Modena

CENY MODELŮ CENOVÁ SKUPINA MODENA KOMFORT



Dýha	45	46	47
Standard: DBK Buk, DNB Buk natur, DDB Dub americký, DND Dub natur, DMH Mahagon	12890	9890	10890
Komfort: DBR Bříza, D19 Eben antracit, D20 Eben černý, DVJ Javor evropský, DJA Javor americký, DOL Olše, DOR Ořech americký, DNO Ořech natur, DSM Smrk, D46 Teak bílý, DTR Třešeň americká, DNT Třešeň natur, D52 Wenge světlé	13190	10190	11190
Premium a moření: DSD Dub sukátý, DHR Hruška, DSO Ořech sukátý, DSP Švestka polenská, DWE Wenge, Mořená dýha	14490	11490	12490
Exkluziv: DRD Dub řezaný, DDT Dub trámový, DST Smrk trámový***	16490	13490	14490
Olej: DDO dub (Antique Bronz, Ash Grey, Clear, Dark Oak, Charcoal, Chocolate, Natural, Nordic White, Oyster, Pure, Silver Grey, Sky Grey, Slate Grey, Stone, Super White, Titanium Grey, Vanilla)	14490	11490	12490
Barva	45	46	47
Premium bílá + RAL a NCS**	13890	10890	11890
CPL laminát barva	45	46	47
beton bílý, beton šedý, bílá hladká, bílá perla, bílá pór, šedá	11690	8690	9690
černá grafit U961, šedá U788	11890	8890	9890
CPL laminát struktur	45	46	47
svislé: borovice bílá, borovice kouřová, borovice šedá, buk, dub arktický bílý, dub Halifax přírodní, dub Sherwood, dub, dub sukátý, dub šedý, dub zimní, jasan bílý, jasan, ořech, ořech AM, teak, třešeň, wenge	11890	8890	9890
vodorovné: borovice bílá, dub sukátý, dub zimní			

** Cena za lakování v odstínu RAL = cena barva Premium bílá + 550 Kč.

Cena za lakování v odstínu NCS se stanovuje individuálně.

*** Základní cena již obsahuje povrchovou úpravu olejem Pure, Clear nebo probarveným olejem (DDT Dub trámový a DST Smrk trámový) a olejovoskem (DRD dub řezaný).



Dýha	45*	46*	47*
Standard: DBK Buk, DNB Buk natur, DDB Dub americký, DND Dub natur, DMH Mahagon	16590	13590	14590
Komfort: DBR Bříza, D19 Eben antracit, D20 Eben černý, DVJ Javor evropský, DJA Javor americký, DOL Olše, DOR Ořech americký, DNO Ořech natur, D46 Teak bílý, DTR Třešeň americká, DNT Třešeň natur, D52 Wenge světlé	16890	13890	14890
Premium a moření: DHR Hruška, DSP Švestka polenská, DWE Wenge	18190	15190	16190
Barva	45*	46*	47*
Premium bílá + RAL a NCS**	17590	14590	15590

* Drážky na dřevěné části a gravír na skle jsou v ceně dveří. Možnost výběru drážek NOTE (N-14) nebo drážek REDE (R-14).

** Cena za lakování v odstínu RAL = cena barva Premium bílá + 550 Kč. Cena za lakování v odstínu NCS se stanovuje individuálně.

SKLO MODENA KOMFORT

V ceně: float čiré, planibel bronz, planibel šedé, planibel zelené, sapelux bílé (tloušťka skla 8 mm, kalené)

KOVÁNÍ MODENA KOMFORT

Závěsy nejsou v ceně dveří. Ceny závěsů dle ceníku SAPGLASS.

Magnetický zámek je v ceně dveří MODENA. Klasický střelkový zámek nelze použít.

CENY MODELŮ



Dýha	12	13	14	18	19
Standard: DBK Buk, DNB Buk natur, DDB Dub americký, DND Dub natur, DMH Mahagon	6490	6490	6490	6390	6390
Komfort: DBR Bříza, D19 Eben antracit, D20 Eben černý, DJA Javor americký, DVJ Javor evropský, DOL Olše, DOR Ořech americký, DNO Ořech natur, D46 Teak bílý, DTR Třešeň americká, DNT Třešeň natur, D52 Wenge světlé	6790	6790	6790	6690	6690
Premium: DHR Hruška, DSP Švestka polenská, DWE Wenge	7890	7890	7890	7790	7790
Barva	12	13	14	18	19
Premium bílá + RAL a NCS*	7490	7490	7490	7390	7390

Ceny jsou uvedeny bez motivu na skle.

* Cena za lakování v odstínu RAL = cena barva Premium bílá + 550 Kč.

Cena za lakování v odstínu NCS se stanovuje individuálně.

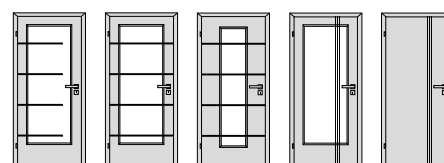

Dýha	43	44	54	83	93
Standard: DBK Buk, DNB Buk natur, DDB Dub americký, DND Dub natur, DMH Mahagon	9690	9690	9490	9590	6490
Komfort: DBR Bříza, D19 Eben antracit, D20 Eben černý, DJA Javor americký, DVJ Javor evropský, DOL Olše, DOR Ořech americký, DNO Ořech natur, D46 Teak bílý, DTR Třešeň americká, DNT Třešeň natur, D52 Wenge světlé	9990	9990	9790	9890	6790
Premium: DHR Hruška, DSP Švestka polenská, DWE Wenge	10990	10990	10790	10890	7890
Barva	43	44	54	83	93
Premium bílá + RAL a NCS*	10590	10590	10390	10490	7490

Ceny jsou uvedeny bez motivu na skle.

* Cena za lakování v odstínu RAL = cena barva Premium bílá + 550 Kč. Cena za lakování v odstínu NCS se stanovuje individuálně.

LIŠTA



DÝHA, BARVA Pouze v provedení masiv buk, bříza, dub AM, hruška, jasan, mahagon, olše, ořech AM, třešeň AM



DÝHA, BARVA Pouze v provedení masiv buk, bříza, dub AM, hruška, jasan, mahagon, olše, ořech AM, třešeň AM



DÝHA +300 Kč



DÝHA, BARVA



DÝHA, BARVA zapuštěná +800 Kč, bez zapuštění +250 Kč

SKLO

V ceně: činčila čiré, float čiré, krizet čiré, kůra čiré, pixarena čiré, planibel bronz, sapelux bílé
Ceny uvedeny bez motivu na skle. Příplatek za gravírování viz tabulka příplatků.

CENY MOTIVŮ NA SKLE

	model 43	model 44
G043	2200	
G044		2200
G048		
G049		

	model 54
G044	2200
G058	
G059	

	model 83
G080	4000

	model 43	model 44
P043	2700	
P044		2700
P048		
P049		

	model 54
P044	2700
P058	
P059	

	model 83
P080	4900

CENY MODELŮ

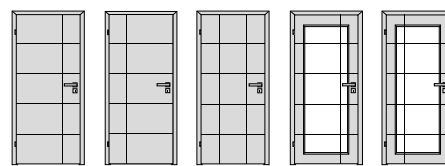

Dýha	10	11	12	40	41
Standard: DBK Buk, DNB Buk natur, DDB Dub americký, DND Dub natur, DMH Mahagon	6590	6590	6990	9690	9690
Komfort: DBR Bříza, D19 Eben antracit, D20 Eben černý, DJA Javor americký, DVJ Javor evropský, DOL Olše, DOR Ořech americký, DNO Ořech natur, D46 Teak bílý, DTR Třešeň americká, DNT Třešeň natur, D52 Wenge světlé	6890	6890	7290	9990	9990
Premium: DHR Hruška, DSP Švestka polenská, DWE Wenge	7890	7890	8390	10990	10990
Barva	10	11	12	40	41
Premium bílá + RAL a NCS*	7490	7490	7890	10590	10590

Ceny jsou uvedeny bez motivu na skle.

* Cena za lakování v odstínu RAL = cena barva Premium bílá + 550 Kč.

Cena za lakování v odstínu NCS se stanovuje individuálně.

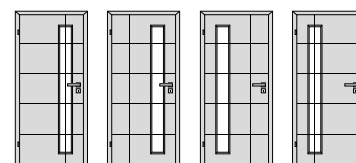

Dýha	60	61	65	66
Standard: DBK Buk, DNB Buk natur, DDB Dub americký, DND Dub natur, DMH Mahagon	9690	9490	9490	9690
Komfort: DBR Bříza, D19 Eben antracit, D20 Eben černý, DJA Javor americký, DVJ Javor evropský, DOL Olše, DOR Ořech americký, DNO Ořech natur, D46 Teak bílý, DTR Třešeň americká, DNT Třešeň natur, D52 Wenge světlé	9990	9790	9790	9990
Premium: DHR Hruška, DSP Švestka polenská, DWE Wenge	10990	10790	10790	10990
Barva	60	61	65	66
Premium bílá + RAL a NCS*	10590	10390	10390	10590

Ceny jsou uvedeny bez motivu na skle.

* Cena za lakování v odstínu RAL = cena barva Premium bílá + 550 Kč. Cena za lakování v odstínu NCS se stanovuje individuálně.

LIŠTA



DÝHA, BARVA Pouze v provedení masiv buk, bříza, dub AM, hruška, jasan, mahagon, olše, ořech AM, třešeň AM



DÝHA, BARVA Pouze v provedení masiv buk, bříza, dub AM, hruška, jasan, mahagon, olše, ořech AM, třešeň AM



DÝHA, BARVA +300 Kč



DÝHA, BARVA



DÝHA, BARVA **S**

SKLO

V ceně: činčila čiré, float čiré, krizet čiré, kůra čiré, pixarena čiré, planibel bronzasapelux bílé
Ceny uvedeny bez motivu na skle. Příplatek za gravírování/laserování viz tabulka příplatků.

PŘÍPLATKY ZA MOTIVY NA SKLE

	model 40	model 41	model 60	model 61	model 65	model 66
G069				2200	2200	
G066	2200	2200	2200			2200

Swing

CENY MODELŮ CENOVÁ SKUPINA KOMFORT

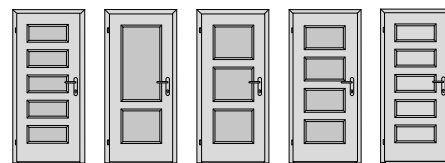

Dýha	15	17	18	19	25
Standard: DBK Buk, DNB Buk natur, DDB Dub americký, DND Dub natur, DJS Jasan, DMH Mahagon	9390	8590	8490	8990	8590
Komfort: DBR Bříza, D19 Eben antracit, D20 Eben černý, DVJ Javor evropský, DJA Javor americký, DOL Olše, DOR Ořech americký, DNO Ořech natur, DSM Smrk, D46 Teak bílý, DTR Třešeň americká, DNT Třešeň natur, D52 Wenge světlé	10490	9790	9690	10090	9790
Premium a moření: DSD Dub sukátý, DHR Hruška, DSO Ořech sukátý, DSP Švestka polenská, DWE Wenge, Mořená dýha	11390	10690	10590	10990	10690
Exkluziv: DRD Dub řezaný	19690	18490	18290	18790	
Exkluziv: DDT Dub trámový, DST Smrk trámový**	19690	18490	18290	18790	15990
Olej: DDO dub (Antique Bronz, Ash Grey, Clear, Dark Oak, Charcoal, Chocolate, Natural, Nordic White, Oyster, Pure, Silver Grey, Sky Grey, Slate Grey, Stone, Super White, Titanium Grey, Vanilla)	11390	10690	10590	10990	10690
Barva	15	17	18	19	25
Standard bílá	6690	5890	5790	6290	5890
Komfort bílá	7390	6590	6490	6990	6590
Premium bílá + RAL a NCS*	9790	8990	8990	9390	8990
CPL laminát barva	15	17	18	19	25
beton bílý, beton šedý, bílá hladká, bílá perla, bílá pór, šedá	7890	7190	7090	7490	7190
černá grafit U961, šedá U788	8090	7390	7290	7690	7390
CPL laminát struktur	15	17	18	19	25
svislé: borovice bílá, borovice kouřová, borovice šedá, buk, dub arktický bílý, dub Halifax přírodní, dub Sherwood, dub, dub sukátý, dub šedý, dub zimní, jasan bílý, jasan, ořech, ořech AM, teak, třešeň, wenge vodorovné: borovice bílá, dub sukátý, dub zimní	8090	7390	7290	7690	7390

* Cena za lakování v odstínu RAL = cena barva Premium bílá + 550 Kč. Cena za lakování v odstínu NCS se stanovuje individuálně.

** Základní cena již obsahuje povrchovou úpravu olejem Pure, Clear nebo probarveným olejem (DDT Dub trámový a DST Smrk trámový) a olejovoskem (DRD dub řezaný). Pozor, DRD dub řezaný nelze vyrobit s rámovou sesazenkou.

CENY MODELŮ CENOVÁ SKUPINA KOMFORT

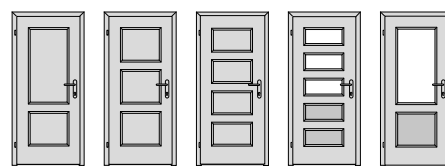

Dýha	27	28	29	35	37
Standard: DBK Buk, DNB Buk natur, DDB Dub americký, DND Dub natur, DJS Jasan, DMH Mahagon	7890	7890	8290	9890	9190
Komfort: DBR Bříza, D19 Eben antracit, D20 Eben černý, DVJ Javor evropský, DJA Javor americký, DOL Olše, DOR Ořech americký, DNO Ořech natur, DSM Smrk, D46 Teak bílý, DTR Třešeň americká, DNT Třešeň natur, D52 Wenge světlé	9090	9090	9490	11090	10290
Premium a moření: DSD Dub sukátý, DHR Hruška, DSO Ořech sukátý, DSP Švestka polenská, DWE Wenge, Mořená dýha	9890	9890	10390	11890	11190
Exkluziv: DRD Dub řezaný				14290	12790
Exkluziv: DDT Dub trámový, DST Smrk trámový**	14490	14990	15590	14290	12790
Olej: DDO dub (Antique Bronz, Ash Grey, Clear, Dark Oak, Charcoal, Chocolate, Natural, Nordic White, Oyster, Pure, Silver Grey, Sky Grey, Slate Grey, Stone, Super White, Titanium Grey, Vanilla)	9890	9890	10390	11890	11190
Barva	27	28	29	35	37
Standard bílá	5190	5190	5590	7190	6490
Komfort bílá	5890	5890	6290	7890	7190
Premium bílá + RAL a NCS*	8290	8290	8140	10290	9590
CPL laminát barva	27	28	29	35	37
beton šedý, beton šedý, bílá hladká, bílá perla, bílá pór, šedá	6390	6390	6890	8390	7690
černá grafit U961, šedá U788	6590	6590	7090	8590	7890
CPL laminát struktur	27	28	29	35	37
svíslé: borovice bílá, borovice kouřová, borovice šedá, buk, dub arktický bílý, dub Halifax přírodní, dub Sherwood, dub, dub sukátý, dub šedý, dub zimní, jasan bílý, jasan, ořech, ořech AM, teak, třešeň, wenge vodorovné: borovice bílá, dub sukátý, dub zimní	6590	6590	7090	8590	7890

* Cena za lakování v odstínu RAL = cena barva Premium bílá + 550 Kč. Cena za lakování v odstínu NCS se stanovuje individuálně.

** Základní cena již obsahuje povrchovou úpravu olejem Pure, Clear nebo probarveným olejem (DDT Dub trámový a DST Smrk trámový) a olejovoskem (DRD dub řezaný). Pozor, DRD dub řezaný nelze vyrobit s rámovou sesazenkou.

CENY MODELŮ CENOVÁ SKUPINA KOMFORT

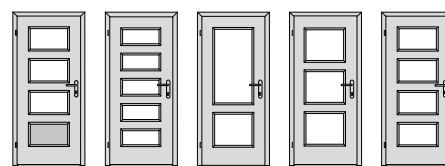

Dýha	39	45	47	48	49
Standard: DBK Buk, DNB Buk natur, DDB Dub americký, DND Dub natur, DJS Jasan, DMH Mahagon	9290	9890	9190	8990	9290
Komfort: DBR Bříza, D19 Eben antracit, D20 Eben černý, DVJ Javor evropský, DJA Javor americký, DOL Olše, DOR Ořech americký, DNO Ořech natur, DSM Smrk, D46 Teak bílý, DTR Třešeň americká, DNT Třešeň natur, D52 Wenge světlé	10390	11090	10290	10090	10390
Premium a moření: DSD Dub sukutý, DHR Hruška, DSO Ořech sukutý, DSP Švestka polenská, DWE Wenge, Mořená dýha	11290	11890	11190	10990	11290
Exkluziv: DDT Dub trémový, DRD Dub řezaný, DST Smrk trémový**	13690	13390	12590	12390	13190
Olej: DDO dub (Antique Bronz, Ash Grey, Clear, Dark Oak, Charcoal, Chocolate, Natural, Nordic White, Oyster, Pure, Silver Grey, Sky Grey, Slate Grey, Stone, Super White, Titanium Grey, Vanilla)	11290	11890	11190	10990	11290
Barva	39	45	47	48	49
Standard bílá	6590	7190	6490	6290	6590
Komfort bílá	7290	7890	7190	6990	7290
Premium bílá + RAL a NCS*	9690	10290	9590	9390	9690
CPL laminát barva	39	45	47	48	49
beton bílý, beton šedý, bílá hladká, bílá perla, bílá pór, šedá	7790	8390	7690	7490	7790
černá grafit U961, šedá U788	7990	8590	7890	7690	7990
CPL laminát struktur	39	45	47	48	49
svíslé: borovice bílá, borovice kouřová, borovice šedá, buk, dub arktický bílý, dub Halifax přírodní, dub Sherwood, dub, dub sukutý, dub šedý, dub zimní, jasan bílý, jasan, ořech, ořech AM, teak, třešeň, wenge vodorovné: borovice bílá, dub sukutý, dub zimní	7990	8590	7890	7690	7990

* Cena za lakování v odstínu RAL = cena barva Premium bílá + 550 Kč. Cena za lakování v odstínu NCS se stanovuje individuálně.

** Základní cena již obsahuje povrchovou úpravu olejem Pure, Clear nebo probarveným olejem (DDT Dub trémový a DST Smrk trémový) a olejovoskem (DRD dub řezaný). Pozor, DRD dub řezaný nelze vyrobit s rámovou sesazenkou.

LIŠTA SWING KOMFORT



DÝHA +300 Kč
CPL, CPL BARVY +300 Kč



DÝHA, BARVA zapuštěná +800 Kč, bez zapuštění +250 Kč
Zvolit ji lze pouze u modelu 15–19, 35–49



DÝHA, CPL, CPL BARVY



CPL +250 Kč.
Zvolit ji lze pouze u modelu 15–19, 35–49

SKLO SWING KOMFORT

V ceně: čínčila číré, float číré, krizet číré, kůra číré, pixarena číré, planibel bronz, sapelux bílé

TALIA®

CENY MODELŮ

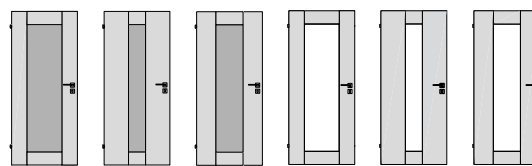

Dýha	10	20	25	40	50	55
Standard: DBK Buk, DNB Buk natur, DDB Dub americký, DND Dub natur, DJS Jasan, DMH Mahagon	10890	10890	11290	10390	10690	10690
Komfort: DBR Bříza, D19 Eben antracit, D20 Eben černý, DVJ Javor evropský, DJA Javor americký, DOL Olše, DOR Ořech americký, DNO Ořech natur, DSM Smrk, D46 Teak bílý, DTR Třešeň americká, DNT Třešeň natur, D52 Wenge světlé	11190	11190	11590	10690	10990	10990
Premium: DSD Dub sukátý, DHR Hruška, DSO Ořech sukátý, DSP Švestka polenská, DWE Wenge	12990	12990	13890	12290	12490	12490
Exkluziv: DRD Dub řezaný, DDT Dub trámový, DST Smrk trámový***	19290	19290	20690	17490	17690	17690
Barva	10	20	25	40	50	55
Premium bílá + RAL a NCS**	11890	11890	12290	11390	11690	11690
CPL laminát barva	10	20	25	40	50	55
beton bílý, beton šedý, bílá hladká, bílá perla, bílá pór, šedá	8190	8190	8490	8490	8690	8690
černá grafit U961, šedá U788	8290	8290	8590	8590	8790	8790
CPL laminát struktur	10	20	25	40	50	55
svislé: borovice bílá, borovice kouřová, borovice šedá, buk, dub arktický bílý, dub Halifax přírodní, dub Sherwood, dub, dub sukátý, dub šedý, dub zimní, jasan bílý, jasan, ořech, ořech AM, teak, třešeň, wenge vodorovné: borovice bílá, dub sukátý, dub zimní	8290	8290	8590	8590	8790	8790

** Cena za lakování v odstínu RAL = cena barva Premium bílá + 550 Kč. Cena za lakování v odstínu NCS se stanovuje individuálně.

*** Základní cena již obsahuje povrchovou úpravu olejem Pure, Clear nebo probarveným olejem (DDT Dub trámový a DST Smrk trámový) a olejovoskem (DRD dub řezaný).

SKLO TALIA

V ceně: float čiré, planibel bronz, planibel šedé, planibel zelené, sapelux bílé (tloušťka skla 8 mm, kalené)

CENY MODELŮ CENOVÁ SKUPINA KOMFORT

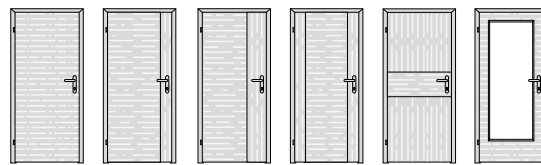

Dýha	10	12	15	25	28	40
Standard: DBK Buk, DNB Buk natur, DDB Dub americký, DND Dub natur, DJS Jasan, DMH Mahagon	5790	5890	5890	6290	6290	8190
Komfort: DBR Bříza, D19 Eben antracit, D20 Eben černý, DVJ Javor evropský, DJA Javor americký, DOL Olše, DOR Ořech americký, DNO Ořech natur, DSM Smrk, D46 Teak bílý, DTR Třešeň americká, DNT Třešeň natur, D52 Wenge světlé	6190	6390	6390	6590	6590	8490
Premium a moření: DSD Dub sukatý, DHR Hruška, DSO Ořech sukatý, DSP Švestka polenská, DWE Wenge, Mořená dýha	6990	6990	6990	7190	7190	9090
Exkluziv: DRD Dub řezaný	9090					11890
Exkluziv: DDT Dub trámový, DST Smrk trámový***	9090	9190	9290	9290	9290	11890
Olej: DDO dub (Antique Bronz, Ash Grey, Clear, Dark Oak, Charcoal, Chocolate, Natural, Nordic White, Oyster, Pure, Silver Grey, Sky Grey, Slate Grey, Stone, Super White, Titanium Grey, Vanilla)	6990	6990	6990	7190	7190	9090

*** Základní cena již obsahuje povrchovou úpravu olejem Pure, Clear nebo probarveným olejem (DDT Dub trámový a DST Smrk trámový) a olejovoskem (DRD dub řezaný).

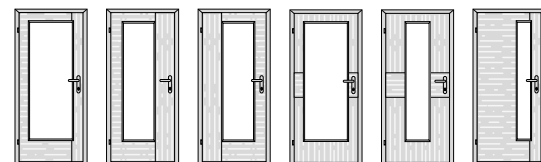

Dýha	42	45	46	48	58	62
Standard: DBK Buk, DNB Buk natur, DDB Dub americký, DND Dub natur, DJS Jasan, DMH Mahagon	8690	8690	8690	8990	8990	8690
Komfort: DBR Bříza, D19 Eben antracit, D20 Eben černý, DVJ Javor evropský, DJA Javor americký, DOL Olše, DOR Ořech americký, DNO Ořech natur, DSM Smrk, D46 Teak bílý, DTR Třešeň americká, DNT Třešeň natur, D52 Wenge světlé	9090	9090	9090	9290	9290	9090
Premium a moření: DSD Dub sukatý, DHR Hruška, DSO Ořech sukatý, DSP Švestka polenská, DWE Wenge, Mořená dýha	9590	9590	9590	9890	9890	9590
Exkluziv: DDT Dub trámový, DST Smrk trámový***	11790	11990	11990	11590	11590	11590
Olej: DDO dub (Antique Bronz, Ash Grey, Clear, Dark Oak, Charcoal, Chocolate, Natural, Nordic White, Oyster, Pure, Silver Grey, Sky Grey, Slate Grey, Stone, Super White, Titanium Grey, Vanilla)	9590	9590	9590	9890	9890	9590

*** Základní cena již obsahuje povrchovou úpravu olejem Pure, Clear nebo probarveným olejem (DDT Dub trámový a DST Smrk trámový) a olejovoskem (DRD dub řezaný).

LIŠTA



DÝHA



DÝHA +300 Kč



DÝHA zapuštěná +800 Kč, bez zapuštění +250 Kč

SKLO

V ceně: čínčila čiré, float čiré, krizet čiré, kůra čiré, pixarena čiré, planibel bronz, sapelux bílé

Venecia®

CENY MODELŮ CENOVÁ SKUPINA KOMFORT

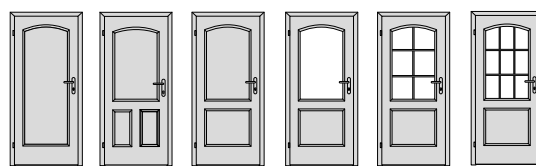

Dýha	10	16	20	30	31	32
Standard: DBK Buk, DNB Buk natur, DDB Dub americký, DND Dub natur, DJS Jasan, DMH Mahagon	7690	9290	8490	8790	9890	11190
Komfort: DBR Bříza, DJA Javor americký, DVJ Javor evropský, DOL Olše, DOR Ořech americký, DNO Ořech natur, DTR Třešeň americká, DNT Třešeň natur	8590	10190	9490	9690	10790	10790
Premium: DHR Hruška, DSP Švestka polenská, DWE Wenge	9490	11090	10290	10490	11690	11690
Barva	10	16	20	30	31	32
Standard bílá	4990	6590	5790	5990	7190	7190
Komfort bílá	5690	7290	6490	6690	7890	7890
Premium bílá + RAL a NCS*	8090	9690	8890	9090	10290	10290
CPL laminát barva	10		20	30	31	32
beton šedý, bílá hladká, bílá perla, bílá pór, šedá	5990	6790	6290	6790	7590	7390
černá grafit U961, šedá U788	6190	6990	6490	7090	7790	7590
CPL laminát struktur	10	16	20	30	31	32
svíslé: borovice bílá, borovice kouřová, borovice šedá, buk, dub, dub zimní, ořech, třešeň	6190	6990	6490	7090	7790	7590
Sapelit®	10		20	30	31	
buk, dub, ořech	5290		5590	6090	6890	

* Cena za lakování v odstínu RAL = cena barva Premium bílá + 550 Kč.
Cena za lakování v odstínu NCS se stanovuje individuálně.



Dýha	33	40	41	42	43	50
Standard: DBK Buk, DNB Buk natur, DDB Dub americký, DND Dub natur, DJS Jasan, DMH Mahagon	9890	8490	9890	10090	9990	9290
Komfort: DBR Bříza, DJA Javor americký, DVJ Javor evropský, DOL Olše, DOR Ořech americký, DNO Ořech natur, DTR Třešeň americká, DNT Třešeň natur	10790	9090	10790	10790	10790	10190
Premium: DHR Hruška, DSP Švestka polenská, DWE Wenge	11690	9890	11690	11690	11690	11090
Barva	33	40	41	42	43	50
Standard bílá	7190	5390	7190	7190	7190	6590
Komfort bílá	7890	6090	7890	7890	7890	7290
Premium bílá + RAL a NCS*	10290	8490	10290	10290	10290	9690
CPL laminát barva	33	40	41	42	43	50
beton šedý, bílá hladká, bílá perla, bílá pór, šedá	7390	6590	7590	7390	7390	6790
černá grafit U961, šedá U788	7590	6790	7790	7590	7590	6990
CPL laminát struktur	33	40	41	42	43	50
svíslé: borovice bílá, borovice kouřová, borovice šedá, buk, dub, dub zimní, javor, ořech, třešeň	7590	6790	7790	7590	7590	6990
Sapelit®		40	41			
buk, dub, ořech		5290	6290			

* Cena za lakování v odstínu RAL = cena barva Premium bílá + 550 Kč. Cena za lakování v odstínu NCS se stanovuje individuálně.

LIŠTA VENECIA KOMFORT



DÝHA, CPL, BARVA

Lze rámeček pouze masivní buk, bříza, dub AM, jasan, mahagon, olše, ořech, třešeň



DÝHA, CPL, BARVA

Lze rámeček pouze masivní buk, bříza, dub AM, jasan, mahagon, olše, ořech, třešeň



DÝHA, CPL, BARVA

Lze rámeček pouze masivní buk, bříza, dub AM, jasan, mahagon, olše, ořech, třešeň



DÝHA, BARVA – pouze pro tyto povrchy +500 Kč

Pouze pro tyto modely: 10, 16, 20, 30, 40, 50



CPL LAMINÁT STRUKTUR Pouze pro povrchy, borovice bílá, borovice kouřová, borovice šedá, buk, javor, ořech, třešeň



CPL LAMINÁT BARVY Pouze pro povrchy bílá hladká, bílá perla, bílá pór, šedá, černá grafit U961, šedá U788
SAPELIT® Pouze pro povrchy buk, dub, ořech

SKLO VENECIA KOMFORT

V ceně: činčila čiré, float čiré, krizet čiré, kůra čiré, pixarena čiré, planibel bronz, sapelux bílé

Maxim

CENY MODELŮ CENOVÁ SKUPINA KOMFORT

Model	Popis	Hodnoty v KFG (Povrch 1/2) + (PŮ+barva povrchu 1/2)	Rám - eloxovaný hliník KČ/m ²	Rám - barva RAL +NCS+Creative (jemná struktura polomat) KČ/m ²
	surová MDF, penetrovaná	MDF + Surový stav	11490	13650
	sklo extračiré + barva Ral + Ncs	Diamant čiré 4 mm + "RAL" a "S"	18690	20960
	sklo extračiré + metalíza Creative	Diamant čiré 4 mm + "DB"	19130	21290
	sklo satínato antiscratch + barva Ral + Ncs	Satin.b. antisc 4 mm + "RAL" a "S"	31540	33710
	sklo satínato antiscratch + metalíza Creative	Satin.b. antisc 4 mm + "DB"	31880	34040
	sklo planibel bronz + barva Ral + Ncs	Planibel bronz 4 mm + "RAL" a "S"	23580	25750
	sklo planibel bronz + metalíza Creative	Planibel bronz 4 mm + "DB"	23930	26090
	sklo extračiré + barva Ral + Ncs	Diamant čiré 4 mm + "RAL" a "S"	18690	20960
	sklo extračiré + metalíza Creative	Diamant čiré 4 mm + "DB"	19130	21290
	sklo satínato antiscratch + barva Ral + Ncs	Satin.b. antisc 4 mm + "RAL" a "S"	31540	33710
	sklo satínato antiscratch + metalíza Creative	Satin.b. antisc 4 mm + "DB"	31880	34040
	sklo planibel bronz + barva Ral + Ncs	Planibel bronz 4 mm + "RAL" a "S"	23580	25750
	sklo planibel bronz + metalíza Creative	Planibel bronz 4 mm + "DB"	23930	26090

* cena za 1m2 dveří MAXIM, tzn. celková cena dveří = objednáci šířka (m) x objednáci výška (m) x cena dle modelu dveří, typu a barvy skla

Zárubně Maxim

Zárubně MAXIM SAP 910, MAXIM SAP 911, MAXIM SAP 915, MAXIM SAP 916 se cení dle ceníku skrytých zárubní SAP 910, 911, 915, 916

Závěsy		KČ/ks
bezpolodrážkové	ARGENTA M6	1650
	ARGENTA M6 TiN-K	2140
reverzní	Tectus 240 3D	1600
	Tectus 240 3D TiN-K	1700

Zámky

Magnetický, nevrtat otvor pro klíč, nerez	375
Magnetický, nevrtat otvor pro klíč, TiN-K	750
Magnetický, obyčejný, nerez	375
Magnetický, obyčejný, TiN-K	750
Magnetický, vložkový, nerez	375
Magnetický, vložkový, TiN-K	750
Magnetický, WC, nerez	375
Magnetický, WC, TiN-K	750

Protiplechy

Magnetický, standard, nerez	
Magnetický, standard, TiN-K	
Magnetický, zkrácený, nerez	
Magnetický, zkrácený, TiN-K	

Výpočet ceny

Cena dveří MAXIM bezpolodrážkové + cena zárubně MAXIM + cena mag. zámku + cena mag. protiplechu + cena závěsů (dle počtu) + cena kliky

Cena dveří MAXIM reverzní + cena zárubně MAXIM + cena mag. zámku + cena mag. protiplechu + cena závěsů (dle počtu) + cena kliky + cena zarážky

Speciální úpravy dveří

Dveře MAXIM bezpolodrážkové lze i v provedení zvukově izolačním 32dB za příplatek + 3000 Kč.

Podkladní skla

PODKLADNÍ SKLA/ZÁKLADNÍ/ORNAMENTNÍ SKLA

ORNAMENT:	ZÁKLADNÍ CENA	
	M30	M40
Altdeutsch čiré 4 mm	1440	1800
California bílé 4 mm	3040	3800
Connex black 6,8 mm	2880	3600
Connex čiré 4,4 mm	1800	2200
Connex čiré 6,4 mm	1120	1400
Connex čiré 6,8 mm	1500	1900
Connex mléčné 4,4 mm	2400	3000
Connex mléčné 6,4 mm	2000	2500
Connex white 6,8 mm	2880	3600
Cool white VSG 6,4 mm	2560	3200
Crepi čiré 4 mm	420	520
Činčila čiré 4 mm	v ceně	v ceně
Diamant - extra čiré 4 mm	640	800
Digisklo čiré 4 mm (s D-tiskem)	3800	6000
Digisklo mléčné 4 mm (s D-tiskem)	3800	6000
E115/EW30 čiré 9 mm	7700	9600
E130/EW45 čiré 17 mm	8300	10400
Float čiré 4 mm	v ceně	v ceně
Float čiré 6 mm	450	600
Float čirý + Ktisk 5 mm	3600	5000
Kimono čiré 5 mm	2960	3700
Konfeta čiré 4 mm	420	520
Krizet čiré 4 mm	v ceně	v ceně
Kůra bronz 4 mm	640	800
Kůra čiré 4 mm	v ceně	v ceně
Lona čiré 4 mm	2000	2500
Lona mat 4 mm	2240	2800
Mastercarre čiré 4 mm	960	1200
Masterlens čiré 4 mm	1080	1350
Masterlinea čiré 4 mm	1080	1350
Masterlstral čiré 4 mm	1080	1350
Masterpoint čiré 4 mm	960	1200
Mastersoft - čiré 4 mm	1080	1350
Olas čiré 4 mm	2000	2500
Olas mat 4 mm	2240	2800
Ornament čiré 4 mm	460	580
Pavé bílé 4 mm	3040	3800
Pixarena čiré 4 mm	v ceně	v ceně
Planibel bronz 4 mm	v ceně	v ceně
Planibel bronz 6 mm	880	1100
Planibel dark gray 4 mm	960	1200
Planibel šedé 4 mm	250	320
Reflo VSG 6,4 mm	3360	4200
Sapelux bílé 4 mm	v ceně	v ceně
Satendecor - 239 4 mm	2480	3100

ORNAMENT:	ZÁKLADNÍ CENA	
	M30	M40
Satendecor - 274 4 mm	2480	3100
Satináto bílé + Ktisk 5 mm	4000	5700
Satináto bílé 4 mm	420	550
Satináto bílé 6 mm	1400	1700
Satinato bílé antiscratch 4 mm	1100	1350
Satináto bronz 4 mm	1600	2000
Satinato dark gray 4 mm	2560	3200
Satináto modré 5 mm	2560	3200
Satinato prodelux 4 mm	1600	2000
Satinato šedé 4 mm	1600	2000
Satináto zelené 5 mm	1760	2200
Silk bílé 4 mm	3360	4200
Stratophone či. 8,4 mm	2240	2800
Strip čiré 5 mm	2960	3700
Texas bílé 4 mm	3200	4000
Thela čiré 4mm	900	1100
Uadi bílé 5 mm	3360	4200
Wood čiré 5 mm	3040	3800
Zrcadlo bronz 4 mm	680	850
Zrcadlo čiré 3 mm	420	550

KALENÁ SKLA 8 MM (CENA JE VČETNĚ ESG)

ORNAMENT:	ZÁKLADNÍ CENA	
	M30	M40
Connex black ESG 8,8 mm	5200	6600
Connex čiré ESG 8,8 mm	4400	5600
Connex extra white ESG 8,8 mm	6000	7500
Connex white ESG 8,8 mm	5200	6600
Connex mléčné ESG 8,8 mm	4400	5600
Cool white VSG/ESG 8,8 mm	5600	7000
Diamant - extra čiré 8 mm	2100	2700
Digisklo čiré 8 mm (s D-tiskem)	6400	8000
Digisklo mléčné 8 mm (s D-tiskem)	6400	8000
Float + Ktisk 8 mm	4800	6700
Graduel - bílé 8 mm	4300	5400
Lona čiré 8 mm	4000	5000
Lona mat 8 mm	4200	5300
Mastercarre čiré 8 mm	3800	4800
Masterlinea čiré 8 mm	3800	4800
Masterpoint čiré 8 mm	3800	4800
Mastersoft - čiré 8 mm	3800	4800
Olas čiré 8 mm	4000	5000
Olas mat 8 mm	4200	5300
Pavé bílé 8 mm	6800	8500
Pavé modré 8 mm	7900	9900
Pavé zelené 8 mm	6900	8700
Planibel bronz 8 mm	2700	3400
Planibel dark gray 8 mm	3300	4200
Planibel šedé 8 mm	2700	3400
Reflo VSG/ESG 8,8 mm	5600	7000
Satendecor - 239 8 mm	4400	5500
Satendecor - 274 8 mm	4400	5500
Satináto bílé + Ktisk 8 mm	5600	8000
Satinato bílé 8 mm	3500	4400
Satinato bílé antiscratch 8 mm	4300	5400
Satinato bronz 8 mm	4400	5600
Satinato dark gray 8 mm	5400	6800
Satinato extra čiré 8 mm	3500	4400
Satinato modé 8 mm	5400	6800
Satináto obous. 8 mm	4400	5500
Satinato prodelux 8 mm	4300	5400
Satinato šedé 8 mm	4400	5600
Satinato zelené 8 mm	4400	5600
Uadi bílé 8 mm	6800	8500

CENÍK ORNAMENTNÍCH SKEL PRO DOOBJEDNÁVKY

	M30	M40
Činčila čiré 4 mm	600	750
Float čiré 4 mm	430	540
Křížeť čiré 4 mm	600	750
Kůra čiré 4 mm	520	650
Pixarena čirá 4 mm	600	750
Planibel bronz 4 mm	600	750
Sapelux bílé 4 mm	430	540

FAZETY

	M30	M40
š. 40 tl. skla 6–8 mm	800	960
š. 25 tl. skla 6–8 mm	800	960
š. 25 tl. skla 3–4 mm	800	960
š. 10 tl. skla 6–8 mm	800	960
š. 10 tl. skla 3–4 mm	800	960

Broušená hrana

	M30	M40
tl. skla 6–8 mm	160	210
tl. skla 3–4 mm	160	210

Kalení

Kalení, tl. skla 4–6 mm	400	400
-------------------------	-----	-----

SAPGLASS® TYPOVÉ OTOČNÉ A POSUVNÉ DVEŘE

PLOCHÁ SKLA		60/197	70/197	80/197	90/197	100/197	60/210	70/210	80/210	90/210	100/210	60/220	70/220	80/220	90/220	100/220
Diamant - extra čiré	8 mm	5081	5587	6093	6600	7189	5298	5837	6375	6914	7536	5466	6029	6592	7155	7802
Float čiré	8 mm	3575	3831	4086	4341	4680	3694	3964	4235	4506	4861	3784	4067	4350	4633	5000
Planibel bronzové	8 mm	4447	4847	5248	5648	6132	4622	5048	5474	5899	6409	4757	5202	5647	6093	6621
Planibel dark grey	8 mm	6120	6799	7479	8158	8921	6406	7129	7852	8575	9382	6626	7383	8139	8896	9736
Planibel šedé	8 mm	4447	4847	5248	5648	6132	4622	5048	5474	5899	6409	4757	5202	5647	6093	6621
Sapelux bílé	8 mm	4259	4628	4998	5367	5820	4422	4815	5207	5599	6075	4548	4958	5368	5778	6272
Satinato bílé	8 mm	4259	4628	4998	5367	5820	4422	4815	5207	5599	6075	4548	4958	5368	5778	6272
Satinato bílé antiscratch	8 mm	6317	7030	7742	8454	9250	6617	7375	8133	8891	9732	6847	7640	8433	9226	10103
Satinato bronz	8 mm	7524	8438	9351	10265	11262	7903	8876	9848	10821	11877	8194	9212	10230	11248	12349
Satinato dark gray	8 mm	8356	9408	10460	11512	12647	8789	9909	11029	12150	13353	9123	10295	11468	12640	13897
Satinato extra čiré	8 mm	7241	8107	8973	9839	10789	7600	8523	9445	10367	11372	7877	8842	9808	10773	11821
Satinato modré	8 mm	9082	10255	11428	12601	13857	9563	10812	12061	13311	14643	9933	11241	12549	13857	15248
Satinato prodelux	8 mm	6317	7030	7742	8454	9250	6617	7375	8133	8891	9732	6847	7640	8433	9226	10103
Satinato šedé	8 mm	7524	8438	9351	10265	11262	7903	8876	9848	10821	11877	8194	9212	10230	11248	12349
Satinato zelené	8 mm	7524	8438	9351	10265	11262	7903	8876	9848	10821	11877	8194	9212	10230	11248	12349
Keramický tisk na Float čiré	8 mm	10601	12141	13681	15221	16761	11210	12852	14494	16135	17777	11679	13399	15119	16839	18559
Keramický tisk na Satinato bílé	8 mm	11481	13167	14854	16541	18228	12148	13946	15745	17543	19341	12662	14546	16429	18313	20197

VRSTVENÁ SKLA		60/197	70/197	80/197	90/197	100/197	60/210	70/210	80/210	90/210	100/210	60/220	70/220	80/220	90/220	100/220
Connex black ESG	8,8 mm	8996	10126	11256	12386	13599	9468	10671	11874	13077	14363	9832	11090	12349	13608	14950
Connex čiré ESG	8,8 mm	6865	7639	8414	9189	10047	7196	8020	8844	9668	10576	7451	8313	9175	10037	10983
Connex extra white ESG	8,8 mm	10033	11335	12638	13941	15327	10573	11960	13347	14734	16204	10989	12441	13893	15344	16879
Connex white ESG	8,8 mm	8996	10126	11256	12386	13599	9468	10671	11874	13077	14363	9832	11090	12349	13608	14950
Connex mléčné ESG	8,8 mm	7226	8061	8896	9731	10649	7582	8470	9358	10246	11218	7855	8784	9714	10643	11656
Cool white VSG/ESG (bez potisku)	8,8 mm	7651	8557	9463	10368	11358	8035	8998	9962	10926	11973	8330	9338	10346	11355	12446
Digisklo čiré 2x4 mm s potiskem	9 mm	11141	12998	14855	16712	18568	11876	13856	15835	17814	19794	12442	14515	16589	18663	20736
Digisklo mléčné 2x4 mm s potiskem	9 mm	11141	12998	14855	16712	18568	11876	13856	15835	17814	19794	12442	14515	16589	18663	20736
Reflo VSG/ESG	8,8 mm	8779	9873	10966	12060	13237	9237	10401	11565	12729	13977	9589	10807	12026	13244	14546

SPECIÁLNÍ PLOCHÁ SKLA		60/197	70/197	80/197	90/197	100/197	60/210	70/210	80/210	90/210	100/210	60/220	70/220	80/220	90/220	100/220
Graduel bílé	8 mm	9479	10718	11958	13197	14520	9987	11306	12626	13946	15349	10377	11759	13141	14522	15988
Satinato extra čiré oboustranné	8 mm	9541	10790	12040	13289	14622	10052	11383	12714	14045	15459	10446	11839	13233	14626	16102

ORNAMENTNÍ SKLA		60/197	70/197	80/197	90/197	100/197	60/210	70/210	80/210	90/210	100/210	60/220	70/220	80/220	90/220	100/220
Lona čiré	8 mm	6500	7242	7985	8728	9554	6811	7601	8392	9182	10056	7050	7877	8704	9532	10442
Lona mat	8 mm	6826	7623	8420	9217	10098	7159	8007	8855	9704	10636	7414	8302	9190	10078	11050
Mastercarre čiré	8 mm	5365	5918	6472	7025	7662	5601	6190	6779	7367	8040	5783	6399	7015	7631	8330
Masterlinea čiré	8 mm	5365	5918	6472	7025	7662	5601	6190	6779	7367	8040	5783	6399	7015	7631	8330
Masterpoint čiré	8 mm	5365	5918	6472	7025	7662	5601	6190	6779	7367	8040	5783	6399	7015	7631	8330
Mastersoft čiré	8 mm	5525	6106	6686	7266	7930	5772	6389	7007	7624	8325	5962	6608	7253	7899	8629
Olas čiré	8 mm	6500	7242	7985	8728	9554	6811	7601	8392	9182	10056	7050	7877	8704	9532	10442
Olas mat	8 mm	6826	7623	8420	9217	10098	7159	8007	8855	9704	10636	7414	8302	9190	10078	11050
Pavé bílé	8 mm	11412	12973	14534	16095	17740	12047	13710	15373	17036	18783	12535	14277	16018	17760	19584
Pavé modré	8 mm	13213	15075	16936	18798	20743	13967	15950	17934	19917	21984	14547	16624	18701	20778	22938
Pavé zelené	8 mm	11746	13364	14981	16598	18299	12404	14126	15849	17572	19378	12909	14713	16517	18321	20208
Saten decor 239	8 mm	9479	10718	11958	13197	14520	9987	11306	12626	13946	15349	10377	11759	13141	14522	15988
Saten decor 274	8 mm	9479	10718	11958	13197	14520	9987	11306	12626	13946	15349	10377	11759	13141	14522	15988
Uadi bílé	8 mm	10957	12443	13929	15414	16983	11563	13145	14727	16310	17976	12028	13685	15342	16999	18739

PLOCHÁ SKLA		60/197	70/197	80/197	90/197	100/197	60/210	70/210	80/210	90/210	100/210	60/220	70/220	80/220	90/220	100/220
Diamant extra čiré	10 mm	5599	6180	6760	7341	8006	5849	6467	7084	7702	8403	6041	6687	7334	7980	8709
Float čiré	10 mm	4234	4588	4942	5295	5732	4395	4770	5145	5521	5980	4518	4910	5302	5694	6170
Planibel bronzové	10 mm	5184	5696	6207	6719	7315	5407	5951	6495	7039	7667	5578	6147	6716	7285	7937
Planibel šedé	10 mm	5184	5696	6207	6719	7315	5407	5951	6495	7039	7667	5578	6147	6716	7285	7937
Satinato bílé	10 mm	4980	5458	5936	6414	6975	5189	5697	6205	6713	7305	5350	5881	6412	6944	7558
Satinato bílé antiscratch	10 mm	7099	7931	8762	9593	10507	7449	8333	9218	10102	11070	7717	8643	9568	10494	11503
Satinato extra čiré	10 mm	7627	8546	9465	10384	11386	8011	8989	9967	10945	12007	8306	9330	10354	11377	12485
Satinato prodelux	10 mm	7870	8830	9790	10749	11792	8271	9292	10313	11335	12440	8578	9647	10716	11785	12938
Satinato šedé	10 mm	8345	9384	10422	11461	12583	8776	9882	10988	12094	13283	9108	10266	11423	12580	13821

ORNAMENTNÍ SKLA		60/197	70/197	80/197	90/197	100/197	60/210	70/210	80/210	90/210	100/210	60/220	70/220	80/220	90/220	100/220
Lona čiré	10 mm	7110	7943	8776	9609	10526	7460	8347	9233	10120	11090	7730	8657	9585	10512	11523
Lona mat	10 mm	7286	8148	9011	9873	10818	7648	8565	9483	10401	11402	7926	8886	9846	10807	11850
Olas čiré	10 mm	7110	7943	8776	9609	10526	7460	8347	9233	10120	11090	7730	8657	9585	10512	11523
Olas mat	10 mm	7286	8148	9011	9873	10818	7648	8565	9483	10401	11402	7926	8886	9846	10807	11850

VZORY PRO SAPGLASS® A PODKLADNÍ SKLA

Vzor	Cenová skupina	Pískování	Gravírování	Digitální tisk	Keramický tisk
003	složitý	4900		motiv v ceně skla	motiv v ceně skla
010	jednoduchý	2700	2200		motiv v ceně skla
015	jednoduchý	2700	2200		motiv v ceně skla
040	jednoduchý	2700	2200		motiv v ceně skla
041	jednoduchý	2700	2200		motiv v ceně skla
042	jednoduchý	2700	2200		motiv v ceně skla
043	jednoduchý	2700	2200		motiv v ceně skla
044	jednoduchý	2700	2200		motiv v ceně skla
046	složitý	4900	4000		motiv v ceně skla
048	jednoduchý	2700	2200		motiv v ceně skla
049	jednoduchý	2700	2200		motiv v ceně skla
053	jednoduchý	2700	2200		motiv v ceně skla
058	jednoduchý	2700	2200		motiv v ceně skla
059	jednoduchý	2700	2200		motiv v ceně skla
066	jednoduchý		2200		motiv v ceně skla
067	složitý		4000		motiv v ceně skla
068	jednoduchý		2200		motiv v ceně skla
069	jednoduchý		2200		motiv v ceně skla
080	složitý	4900	4000		motiv v ceně skla
082	složitý	4900	4000		motiv v ceně skla
090	složitý	4900	4000		motiv v ceně skla
092	složitý	4900	4000		motiv v ceně skla
100	složitý	4900		motiv v ceně skla	motiv v ceně skla
120	složitý – oboustranný	9400			
121	složitý	4900		motiv v ceně skla	motiv v ceně skla
123	složitý	4900		motiv v ceně skla	motiv v ceně skla
127	složitý	4900		motiv v ceně skla	motiv v ceně skla
128	jednoduchý	2700	2200	motiv v ceně skla	motiv v ceně skla
129	jednoduchý	2700	2200	motiv v ceně skla	motiv v ceně skla
132	složitý	4900		motiv v ceně skla	motiv v ceně skla
139	jednoduchý	2700	2200	motiv v ceně skla	motiv v ceně skla
141	složitý	4900		motiv v ceně skla	motiv v ceně skla
145	složitý	4900		motiv v ceně skla	motiv v ceně skla
147	složitý	4900		motiv v ceně skla	motiv v ceně skla

VZORY PRO SAPGLASS® A PODKLADNÍ SKLA

Vzor	Cenová skupina	Pískování	Gravírování	Digitální tisk	Keramický tisk
148	složitý	4900		motiv v ceně skla	motiv v ceně skla
149	jednoduchý	2700		motiv v ceně skla	motiv v ceně skla
153	složitý	4900		motiv v ceně skla	motiv v ceně skla
154	složitý	4900		motiv v ceně skla	motiv v ceně skla
159	složitý	4900		motiv v ceně skla	motiv v ceně skla
164	složitý	4900		motiv v ceně skla	motiv v ceně skla
168	Jednoduchý – oboustranný	5400		motiv v ceně skla	motiv v ceně skla
171	Jednoduchý – oboustranný	5400	4400	motiv v ceně skla	motiv v ceně skla
172	složitý	4900		motiv v ceně skla	motiv v ceně skla
173	složitý	4900		motiv v ceně skla	motiv v ceně skla
175	složitý	4900		motiv v ceně skla	motiv v ceně skla
176	složitý	4900			
177	složitý	4900	4000	motiv v ceně skla	motiv v ceně skla
181	složitý	4900		motiv v ceně skla	motiv v ceně skla
184	jednoduchý	2700			
187	jednoduchý	2700			
188	složitý	4900		motiv v ceně skla	motiv v ceně skla
190	jednoduchý	2700		motiv v ceně skla	motiv v ceně skla
191	složitý	4900	4000	motiv v ceně skla	motiv v ceně skla
199	složitý	4900		motiv v ceně skla	motiv v ceně skla
211	jednoduchý	2700		motiv v ceně skla	motiv v ceně skla
213	složitý	4900		motiv v ceně skla	motiv v ceně skla
216	složitý	4900		motiv v ceně skla	motiv v ceně skla
218	v ceně skla			motiv v ceně skla	
220	v ceně skla			motiv v ceně skla	
222	v ceně skla				motiv v ceně skla
223	v ceně skla				motiv v ceně skla
230	jednoduchý	2700		motiv v ceně skla	motiv v ceně skla
231	složitý	4900		motiv v ceně skla	motiv v ceně skla
232	Jednoduchý – oboustranný		4400		
233	složitý	4900		motiv v ceně skla	motiv v ceně skla
234	složitý	4900		motiv v ceně skla	motiv v ceně skla
235	složitý	4900		motiv v ceně skla	motiv v ceně skla
236	složitý	4900		motiv v ceně skla	motiv v ceně skla
237	složitý	4900		motiv v ceně skla	motiv v ceně skla
238	složitý	4900		motiv v ceně skla	motiv v ceně skla
301	v ceně skla				motiv v ceně skla
303	v ceně skla				motiv v ceně skla

KOVÁNÍ PRO DVEŘE OTOČNÉ

HERMAT VENEZIA

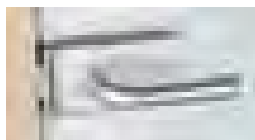

ZÁMKY		Povrch	Cena/ks	Zámek s MAGNETICKOU STŘELKOU (MAG) Cena/ks
Venezia – bez zamykání		Hliník broušený	1330	
		Nerez broušený	1400	1900
Venezia – obyčejný		Hliník broušený	1470	
		Nerez broušený	1550	2070
Venezia – vložkový		Hliník broušený	1470	
		Nerez broušený	1550	2070
Venezia – WC		Nerez broušený	2270	
Venezia – protikus		Hliník broušený	720	
		Nerez broušený	790	1470

ZÁVĚSY		Povrch	Cena/ks
Venezia 3D		Hliník broušený	920
		Nerez broušený	1250

HERMAT BARI



ZÁMKY		Povrch	Cena/ks	Zámek s MAGNETICKOU STŘELKOU (MAG) Cena/ks
Bari – bez zamykání		Hliník broušený	1560	
		Nerez broušený	1630	2180
Bari – obyčejný		Hliník broušený	1710	
		Nerez broušený	1780	2350
Bari – vložkový		Hliník broušený	1710	
		Nerez broušený	1780	2350
Bari – protikus		Hliník broušený	950	
		Nerez broušený	1030	1740

ZÁVĚSY		Povrch	Cena/ks
Bari 3D		Hliník broušený	nelze
		Nerez broušený	1250

HERMAT GENOVA

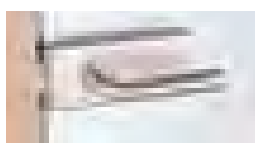



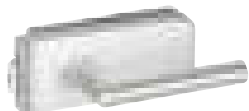

ZÁMKY		Povrch	Cena/ks	Zámek s MAGNETICKOU STŘELKOU (MAG) Cena/ks
Genova – bez zamykání		Hliník broušený	1560	
		Nerez broušený	1630	2180
		Černá	1980	
Genova – obyčejný		Hliník broušený	1710	
		Nerez broušený	1780	2350
		Černá	2120	
Genova – vložkový		Hliník broušený	1710	
		Nerez broušený	1780	2350
		Černá	2120	
Genova – WC		Nerez broušený	2510	
		Černá	2930	
Genova – protikus		Hliník broušený	950	
		Nerez broušený	1030	1740

ZÁVĚSY		Povrch	Cena/ks
Genova 3D		Hliník broušený	920
		Nerez broušený	1250
		Černá	2010

HERMAT OLBIA



ZÁMKY		Povrch	Cena/ks
Olbia – bez zamykání		Nerez broušený	1740
Olbia – obyčejný		Nerez broušený	1890
Olbia – vložkový		Nerez broušený	1890
Olbia – WC		Nerez broušený	2830
Olbia – profikus dlouhý		Nerez broušený	2610

ZÁVĚSY		Povrch	Cena/ks
Genova 3D		Nerez broušený	1250
Venezia 3D		Nerez broušený	1250











HERMAT ARCO











ZÁMKY		Povrch	Cena/ks
Arco – bez zamykání		Nerez broušený	1690

ZÁVĚSY		Povrch	Cena/ks
Genova 3D		Nerez broušený	1250

HERMAT KLIKY





		Povrch	Cena/pár
Moon		Nerez broušený	280
Twist		Nerez broušený	830
Square		Nerez broušený	730
Basic 1		Hliník broušený	340
		Nerez broušený	240
		Černá	530
Basic 2		Hliník broušený	340
		Nerez broušený	240
		Černá	530
Basic 3		Hliník broušený	340
		Nerez broušený	240
		Černá	530
Basic 4		Hliník broušený	370
		Nerez broušený	280
Evolution		Nerez broušený	1140
Invite		Nerez broušený	1140
Inspire		Nerez broušený	1490

HERMAT DOPLŇKY

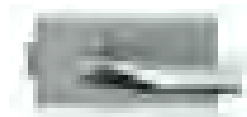
ZÁSTRČE		Povrch	Cena/ks
Spodní zástrč nasouvací 8-10 mm		Nerez broušený	2220
Horní zástrč		Nerez broušený	280
STŘELKY			
		Povrch	Cena/ks
Snížená střelka pro sklo 10 mm		Nikl	180
Snížená střelka pro sklo 10 mm - zámek ARCO		Nikl	270
ZÁVĚSY			
		Povrch	Cena/ks
ZÁVĚS OKZ 3D - STŘEDNÍ DÍL		Saten	190
ZÁVĚS OZ34 3D - STŘEDNÍ DÍL		Nikl OKK-004642	100
VLOŽKY			
		Povrch	Cena/ks
VLOŽKA		Nerez broušený	730
VLOŽKA S WC OLIVOU ZE STRANY 1		Nerez broušený	730
VLOŽKA S WC OLIVOU ZE STRANY 2		Nerez broušený	730

M&T ENTERO



ZÁMKY		Povrch	Cena/ks
Entero – bez zamykání		Sni	4930
		Sni – Broušeno	4930
		TiN-K	6420
Entero – vložkový		Sni	4990
		Sni – Broušeno	4990
		TiN-K	6470
Entero – WC		Sni	5720
		Sni – Broušeno	5720
		TiN-K	7200
Entero – protikus		Sni	5790
		Sni – Broušeno	5790
		TiN-K	7400
ZÁVĚSY			
		Povrch	Cena/pár
Entero		Sni	3670
		Sni – Broušeno	3670
		TiN-K	5160

M&T TRINITY

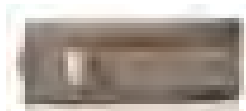

ZÁMKY	Povrch	Cena/ks
Trinity – bez zamykání	Sni	6530
	Sni – Broušeno	6530
Trinity – vložkový	Sni	6600
	Sni – Broušeno	6600
Trinity – WC	Sni	7330
	Sni – Broušeno	7330

ZÁVĚSY	Povrch	Cena/pár
Trinity	Sni	4450
	Sni – Broušeno	4450
	TiN-K	5860

Klíky ke kování ENTERO a TRINITY

Model	Povrch	Cena/pár
Andy	Sni	610
	Sni – Broušeno	710
	TiN-K	1000
Burak	Sni	550
	Sni – Broušeno	650
	TiN-K	940
Cesan	Sni	460
	Sni – Broušeno	560
	TiN-K	840
Deny	Sni	720
	Sni – Broušeno	820
	TiN-K	1100
Entero	Sni	1060
	Sni – Broušeno	1100
	TiN-K	1540
Entry	Sni	1670
	Sni – Broušeno	1670
	TiN-K	2110
Fábi	Sni	610
	Sni – Broušeno	710
	TiN-K	1000
Garanti	Sni	650
	Sni – Broušeno	750
	TiN-K	1030

Model	Povrch	Cena/pár
Cherez	Sni	1030
	Sni – Broušeno	1130
	TiN-K	1470
Kemer	Sni	670
	Sni – Broušeno	770
	TiN-K	1080
Lara	Sni	970
	Sni – Broušeno	970
	TiN-K	1410
Lusy	Sni	720
	Sni – Broušeno	820
	TiN-K	1100
Maty	Sni	740
	Sni – Broušeno	840
	TiN-K	1150
Maya	Sni	1990
	Sni – Broušeno	1990
	TiN-K	940
Meclis	Sni	550
	Sni – Broušeno	650
	TiN-K	940
Mia	Sni	550
	Sni – Broušeno	650
	TiN-K	940

Model	Povrch	Cena/pár
Mimolimit	Sni	1860
	Sni – Broušeno	1860
	TiN-K	2360
Mondeo	Sni	910
	Sni – Broušeno	910
	TiN-K	1280
My	Sni	1550
	Sni – Broušeno	1550
	TiN-K	1990
Sogut	Sni	880
	Sni – Broušeno	980
	TiN-K	1270
Terry	Sni	1550
	Sni – Broušeno	1550
	TiN-K	1990
Toro	Sni	1860
	Sni – Broušeno	1860
Trinity	Sni	1430
	Sni – Broušeno	1430
	TiN-K	1860
Tukan	Sni	1860
	Sni – Broušeno	1860

M&T MINI



ZÁMKY		Povrch	Cena/ks
Mini – bez zamykání		Sni	4060
		Sni – Broušeno	4060
		TiN-K	5550
Mini – WC		Sni	4850
		Sni – Broušeno	4850
		TiN-K	6330
Mini – protikus		Sni	4930
		Sni – Broušeno	4930
		TiN-K	6530
ZÁVĚSY		Povrch	Cena/pár
Entero		Sni	3670
		Sni – Broušeno	3670
		TiN-K	5160
KLIKY		Povrch	Cena/pár
Mini-V		Sni	870
		Sni – Broušeno	970
		TiN-K	1120
Mini-C		Sni	680
		Sni – Broušeno	780
		TiN-K	930
Mini-T		Sni	810
		Sni – Broušeno	910
		TiN-K	1050
Mini-S		Sni	750
		Sni – Broušeno	850
		TiN-K	1000





M&T MINIMAL



ZÁMKY		Povrch	Cena/ks
Minimal – bez zamykání		Sni	4910
		Sni – Broušeno	5030
		TiN-K	5770
Minimal – WC		Sni	5700
		Sni – Broušeno	5820
		TiN-K	6560
Minimal – protikus		Sni	4910
		Sni – Broušeno	5030
		TiN-K	5770
ZÁVĚSY		Povrch	Cena/pár
Entero		Sni	3670
		Sni – Broušeno	3670
		TiN-K	5160
Trinity		Sni	4450
		Sni – Broušeno	4450
		TiN-K	5860
KLIKY		Povrch	Cena/pár
Minimal		Sni	2930
		Sni – Broušeno	3020
		TiN-K	3920
Minimal pro AL (Klika určena pro zámek Minimal WC)		Sni	3650
		Sni – Broušeno	3710
		TiN-K	4760





M&T MAXIMAL

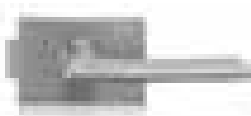

ZÁMKY		Povrch	Cena/ks
Maximal – bez zamykání		Sni	5270
		Sni – Broušeno	5390
		TiN-K	6100
Maximal – protikus		Sni	5270
		Sni – Broušeno	5390
		TiN-K	6100
ZÁVĚSY		Povrch	Cena/pár
Entero		Sni	3670
		Sni – Broušeno	3670
		TiN-K	5160
Trinity		Sni	4450
		Sni – Broušeno	4450
		TiN-K	5860
KLIKY		Povrch	Cena/pár
Maximal		Sni	3260
		Sni – Broušeno	3330
		TiN-K	4240
VÝPLNĚ		Povrch	Cena/pár
Výplně do zámku / protikusu		RAL barvy	410
		dřevo	340
		kov	340
		kůže	410
		sklo	410
Výplně do kliky		RAL barvy	460
		dřevo	300
		kov	300
		kůže	460
		sklo	460

NEREZOVÉ KOVÁNÍ M&T - MINI OBJEKT



ZÁMKY		Povrch	Cena/ks
Mini Objekt - bez zamykání		Nerez	4430
		Objekt TiN-K	6870
		K-Ind	6870
sada: Zámek Mini Objekt – bez zamykání + panty Entero Objekt			
Mini Objekt - WC		Nerez	5170
		Objekt TiN-K	7620
		K-Ind	7620
sada: Zámek Mini Objekt – WC + panty Entero Objekt			
Mini Objekt - protikus		Nerez	5120
		Objekt TiN-K	7570
		K-Ind	7570
sada: Zámek Mini Objekt – protikus + panty Entero Objekt			
ZÁVĚSY		Povrch	Cena/ks
Entero Objekt		Nerez	1490
		Objekt TiN-K	2300
		K-Ind	2300
1-ks (pouze jako 3-pant na dveře)			

NEREZOVÉ KOVÁNÍ M&T - ECONOMY OBJEKT



ZÁMKY		Povrch	Cena/ks
Economy Objekt - bez zamykání		Nerez	6750
sada: Zámek Economy Objekt – bez zamykání + panty Economy Objekt		Objekt TiN-K	8150
		K-Ind	8150
Economy Objekt - vložkový		Nerez	6800
sada: Zámek Economy Objekt – vložkový + panty Economy Objekt		Objekt TiN-K	8200
		K-Ind	8200
Economy Objekt - WC		Nerez	7380
sada: Zámek Economy Objekt – WC + panty Economy Objekt		Objekt TiN-K	8780
		K-Ind	8780
Economy Objekt - protikus		Nerez	7620
sada: Zámek Economy Objekt – protikus + panty Economy Objekt		Objekt TiN-K	9010
		K-Ind	9010
ZÁVĚSY		Povrch	Cena/ks
Economy Objekt		Nerez	2260
1-ks (pouze jako 3-tí pant na dveře)		Objekt TiN-K	2730
		K-Ind	2730
DOPLŇKY		Povrch	Cena/ks
Střední díl závěsu do kovové zárubně		Nikl	105
		OKK-004648	
Západka k dvoukřídlým dveřím		Sni	3770
		Sni - Broušeno	3770
		TiN-K	4380
Horní zástrč		Nerez broušený	280

KLIKY	Povrch	Cena/pár
CESAN	Nerez	400
	Objekt TiN-K	590
	K-Ind	1050
DENY	Nerez	290
	Objekt TiN-K	580
	K-Ind	820
ENTERO	Nerez	760
	Objekt TiN-K	1050
	K-Ind	1110
JEMESON	Nerez	470
	Objekt TiN-K	990
	K-Ind	990
KVADRA	Nerez	590
	Objekt TiN-K	1110
	K-Ind	1110
LUSY	Nerez	290
	Objekt TiN-K	580
	K-Ind	580

KLIKY	Povrch	Cena/pár
MECLIS	Nerez	290
	Objekt TiN-K	580
	K-Ind	930
MORGAN	Nerez	430
	Objekt TiN-K	630
	K-Ind	630
NOVA	Nerez	590
	Objekt TiN-K	1110
	K-Ind	1110
PROMO	Nerez	590
	K-Ind	1110
SENZA	Nerez	520
	K-Ind	1050
SONIA	Nerez	490
	Objekt TiN-K	590
	K-Ind	1050
TECHNO	Nerez	590
	K-Ind	1110

KLIKY	Povrch	Cena/pár
FORSAP	Nerez	530
	Objekt TiN-K	1050
	K-Ind	1050
INTRO	Nerez	530
	K-Ind	1050
MISTY	Nerez	530
	K-Ind	1050
SPY	Nerez	530
	K-Ind	1050
STREET	Nerez	530
	Objekt TiN-K	1050
	K-Ind	1050
TORRES	Nerez	530
	Objekt TiN-K	1050
	K-Ind	1050
TWISTER	Objekt	530
	K-Ind	1050

DORMA ARCOS



ZÁMKY		Povrch	Cena/ks
Arcos - bez zamykání		Hliník broušený	2770
		Nerez optik	3850
Arcos - obyčejný		Hliník broušený	2770
		Nerez optik	3850
Arcos - vložkový		Hliník broušený	2770
		Nerez optik	3850
Arcos - WC		Hliník broušený	4220
		Nerez optik	5750
Arcos - protikus		Hliník broušený	2410
		Nerez optik	3400

ZÁVĚSY		Povrch	Cena/ks
Arcos Office		Hliník broušený	920
		Nerez optik	1250

KLIKY		Povrch	Cena/pár
Arcos		Hliník broušený	1760
		Nerez optik	2100
Arcos Klika/koule bez fce		Hliník broušený	2070
		Nerez optik	2250
Arcos klika oválná		Hliník broušený	1760
		Nerez optik	2100
Arcos klika hranatá		Hliník broušený	1950
		Nerez optik	2350

DORMA RONDO





ZÁMKY		Povrch	Cena/ks
Rondo - bez zamykání		Hliník broušený	2450
		Nerez optik	3470
Rondo - obyčejný		Hliník broušený	2450
		Nerez optik	3470
Rondo - vložkový		Hliník broušený	2450
		Nerez optik	3470
Rondo - WC		Hliník broušený	3790
		Nerez optik	5140
Rondo - protikus		Hliník broušený	2680
		Nerez optik	3750

ZÁVĚSY		Povrch	Cena/ks
Rondo Office		Hliník broušený	920
		Nerez optik	1130







KLIKY		Povrch	Cena/pár
Rondo		Hliník broušený	580
		Nerez optik	800
Rondo U-form		Hliník broušený	1370
		Nerez optik	1550
Rondo Klika/koule bez fce		Hliník broušený	1430
		Nerez optik	2070



KLIKY		Povrch	Cena/pár
Rondo U-form Klika/koule bez fce		Hliník broušený	1910
		Nerez optik	2250
Rondo Koule/koule		Hliník broušený	920
		Nerez optik	1520
Rondo U-form Klika/koule s fci		Hliník broušený	1700
		Nerez optik	1990

DORMA CLASSIC





ZÁMKY		Povrch	Cena/ks
Classic – bez zamykání		Hliník broušený	2450
		Nerez optik	3470
Classic – obyčejný		Hliník broušený	2450
		Nerez optik	3470
Classic – vložkový		Hliník broušený	2450
		Nerez optik	3470
Classic – WC		Hliník broušený	3790
		Nerez optik	5140
Classic – protikus		Hliník broušený	2680
		Nerez optik	3750
Classic, Medio - protikus krátký		Hliník broušený (101)	2080
		Nerez optik	2610

ZÁVĚSY		Povrch	Cena/ks
Classic Office		Hliník broušený	920
		Nerez optik	1130

KLIKY		Povrch	Cena/pár
Classic		Hliník broušený	580
		Nerez optik	800

DORMA MEDIO









ZÁMKY		Povrch	Cena/ks
Medio		Hliník broušený	2050
		Nerez optik	2340
Medio – protikus krátký		Hliník broušený (114)	2370
		Nerez optik	2610

ZÁVĚSY		Povrch	Cena/ks
Classic Office		Hliník broušený	920
		Nerez optik	1130

KLIKY		Povrch	Cena/pár
Classic		Hliník broušený	580
		Nerez optik	800

DORMA DOPLŇKY

DOPLŇKY		Povrch	Cena/ks
Spodní zástrč nasouvací sklo 8 mm		Hliník broušený	1230
		Nerez optik	1840
Spodní zástrč nasouvací sklo 10 mm		Hliník broušený	1250
		Nerez optik	1880
Horní zástrč		Nerez broušený	280
Snižená střelka pro sklo 10 mm		Nerez optik	270
ZÁVĚS - střední díl do kovové zárubně		Zinek OKK-004649	120
KLIKY			
Klika L-form		Hliník broušený	1210
		Nerez optik	1210

V ceně závěsu je střední/rámový díl do dřevěné zárubně.
Cena přípravy pro závěs (bez dodávky kování) + 200 Kč/ks.
Cena přípravy pro zámek (bez dodávky kování) + 500 Kč/ks.
Do objednávací výšky 2.200 = 2 závěsy, od 2.201 výše = 3 závěsy.
Do objednávací šířky 900 = 2 závěsy, od 901 výše = 3 závěsy.

SPECIÁLNÍ ZÁVĚSY

TEG 310 2D

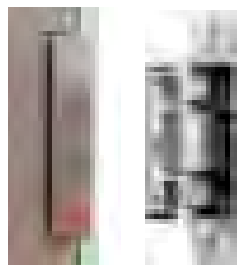

Povrch	Objednávací číslo	Cena/ks
Nerez	MDZO-002604	3120
Bílá	MDZO-002605	2970
Černá	MDZO-003966	2970

PROTIPLECH
UZAVÍRACÍ MAGNET KC 50

Povrch	Objednávací číslo	Cena/ks
Nerez optik	MDPK-001806	2550

SAMOZAVÍRACÍ ZÁVĚS BILOBA
8060WDL PRO DŘEVĚNOU ZÁRUBEŇ

Povrch	Objednávací číslo	Cena/ks
Hliník broušený	OKK-003163	6250
Nerez optik	OKK-003162	7200

Pro sklo tl. 8.
Do max. objednávací výšky = 2 závěsy

KOVÁNÍ PRO POSUVNÉ A KYVNÉ SKLENĚNÉ DVEŘE SAPGLASS

MADLO 8000 ZYL (KULATÉ S PŘESAHEM - ZAMYKACÍ)



Povrch	Cena/pár
Nerez broušený	8750

rozteč: 1125 mm
délka: 1500 mm
průměr: 35 mm
tl. skla: 8-12 mm

MADLO 8071 ZYL (HRANATÉ S PŘESAHEM - zamykací)



Povrch	Cena/pár
Nerez broušený	8750

rozteč: 1125 mm
délka: 1500 mm
průřez: 40x25 mm
tl. skla: 8-12 mm

MADLO ARCOS 350 (26.500)



Povrch	Cena/pár
Matná stříbrná	5630
Nerez optik	7940

rozteč: 350 mm
délka: 398 mm
průřez: 40x20 mm
tl. skla: 8, 10, 12 mm

MADLO ARCOS 750 (26.510)



Povrch	Cena/pár
Matná stříbrná	6770
Nerez optik	9580

rozteč: 750 mm
délka: 824 mm
průřez: 40x20 mm
tl. skla: 8, 10, 12 mm

MADLO HH 300 (HRANATÉ S PŘESAHEM)

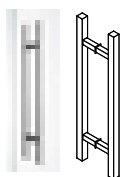

Povrch	Cena/pár
Nerez broušený	2050

rozteč: 300 mm
délka: 450 mm
průřez: 20x20 mm
tl. skla: 8-12 mm

MADLO HK 300 (KULATÉ S PŘESAHEM)

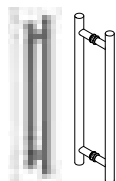

Povrch	Cena/pár
Nerez broušený	1639

rozteč: 300 mm
délka: 400 mm
průměr: 25 mm
tl. skla: 8-12 mm

MADLO HK 400 (KULATÉ S PŘESAHEM)



Povrch	Cena/pár
Nerez broušený	1898

rozteč: 400 mm
délka: 500 mm
průměr: 25 mm
tl. skla: 8-12 mm

MADLO HK 800 (KULATÉ S PŘESAHEM)



Povrch	Cena/pár
Nerez broušený	3599

rozteč: 800 mm
délka: 950 mm
průměr: 30 mm
tl. skla: 8-12 mm

MADLO CH 300 (HRANATÉ BEZ PŘESAHU)

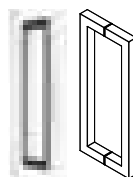

Povrch	Cena/pár
Nerez broušený	2050

rozteč: 300 mm
délka: 320 mm
průřez: 20x20 mm
tl. skla: 8-12 mm

MADLO TECTUS KC 17 (NALEPOVACÍ)



Povrch	Objednací číslo	Cena/pár
Nerez optik	OKK-003761	3450
Bílá	OKK-003760	4370
Černá	OKK-004409	4370

rozměr: 26 x 200 mm
hloubka: 40 mm

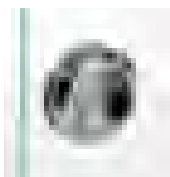
MUŠLE MISKA

Povrch	Cena/pár
Nerez broušený	1238
průměr: 58 mm tl. skla: 8-12 mm	

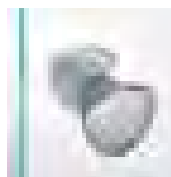
ÚCHYT CAP

Povrch	Cena/pár
Nerez broušený	999
průměr: 43/25 mm tl. skla: 8-12 mm	

MUŠLE SC7 (S ČELNÍM ÚCHYTEM)

Povrch	Cena/pár
matná stříbrná	3370
nerez optik	3500
rozměr: 76x100 mm tl. skla: 8-10 mm	

ÚCHYT NOE

Povrch	Cena/pár
Nerez broušený	1415
průměr: 38/29 mm tl. skla: 8-12 mm	

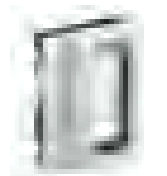
MUŠLE V406 (s čelním úchytem)

Povrch	Cena/pár
Matná stříbrná	3696
Nerez optik	3812
rozměr: 74x100 mm tl. skla: 8,10 mm	

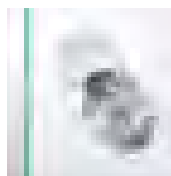
ÚCHYT KRISTALL

Povrch	Cena/pár
Sklo čiré	1230
průměr: 38 mm tl. skla: 8-12 mm	

MUŠLE V 404-PO-WC

(WC s čelním úchytem)

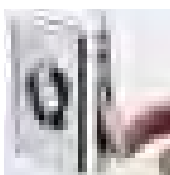

Povrch	Cena/pár
Matná stříbrná	7880
Nerez optik	7880
rozměr: 74/100 mm tl. skla: 8, 10 mm	

MUŠLE H 6403 KULATÁ

Povrch	Cena/pár
Nerez broušený	1120
Černá	1340
průměr: 65 mm tl. skla: 8-10 mm	



PO



WC

MUŠLE H 6403 HRANATÁ

Povrch	Cena/pár
Sklo čiré	1550
Černá	1760
rozměr: 70x70 mm tl. skla: 8-10 mm	

PROTIKUS MUŠLE V404-2FLG

(WC s čelním úchytem)



Povrch	Cena/pár
Matná stříbrná	9290
Nerez optik	9290
rozměr: 74x100 mm tl. skla: 8, 10, 12 mm	

MADLA A MUŠLE

MINIMAL



Povrch	Cena/pár
Sni	3650
Sni - Broušeno	3700
TiN - K	4750

rozměr: 42x142 mm
hloubka: 18 mm
tl. skla: 8, 10, 12 mm

MAXIMAL



Povrch mušle	Cena/pár
Sni	3650
Sni - Broušeno	3700
TiN - K	4750

rozměr: 42x142 mm
hloubka: 18 mm
tl. skla: 8, 10, 12 mm

Povrch výplň	Cena/pár
RAL barvy	340
Dřevo	230
Kov	230
Kůže	310
Sklo	310

MAYA



Povrch mušle	Cena/pár
Sni	2210

rozměr: 32x150 mm
hloubka: 15 mm
tl. skla: 8, 10, 12 mm

KYVNÉ ZÁVĚSY

KYVNÝ ZÁVĚS BILOBA

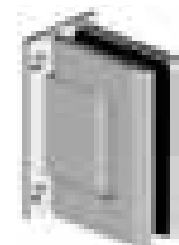

Povrch	Objednací číslo	Cena/ks
Hliník broušený	MDZO-003712	5250
Nerez optik	MDZO-003713	5640
Černá	MDZO-003894	5740

Pro sklo tl. 8, 10 a 12 mm
Do max. objednací výšky = 2 závěsy

ZÁVĚS KYVNÝ (VZDUCHOVÝ)



Povrch	Objednací číslo	Cena/ks
Nerez broušený	MDZO-003536	2930

Do objednací výšky 2200 = 2 závěsy, od 2201 výše
= 3 závěsy.
Cena přípravy pro závěs (bez dodávky kování) +
200 Kč

Cena ostatního kování se řídí dle systému otevírání, viz. kapitola C - Systémy otevírání, popř. viz. kapitola F - Doplnky

Vstupní dveře do bytu

MODELY

ALEGRO



10

15

20

BERGAMO

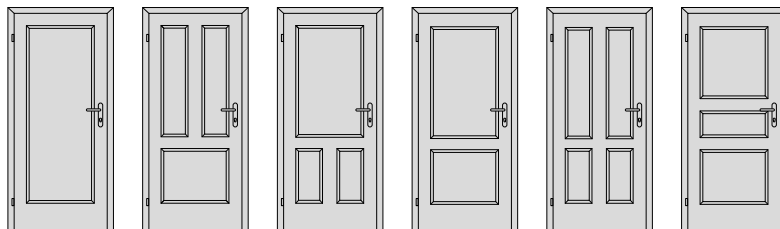

10

15

16

20

25

28

DAMIER

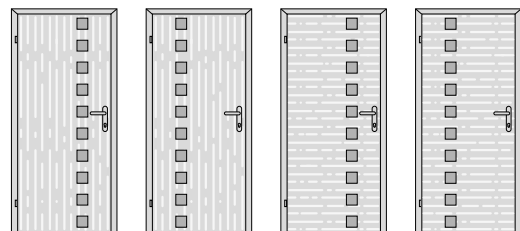

10

11

15

16

ELEGANT

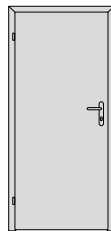

10

SWING

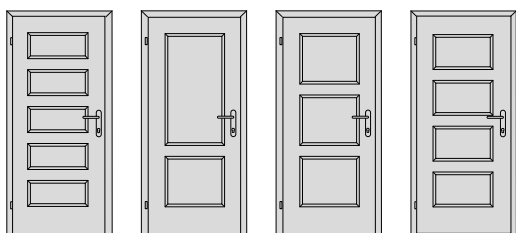

25

27

28

29

VENECIA

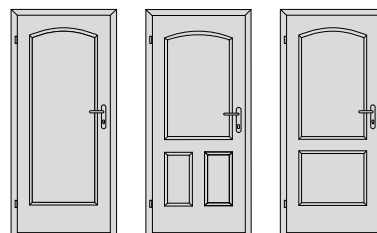

10

16

20

TENGA

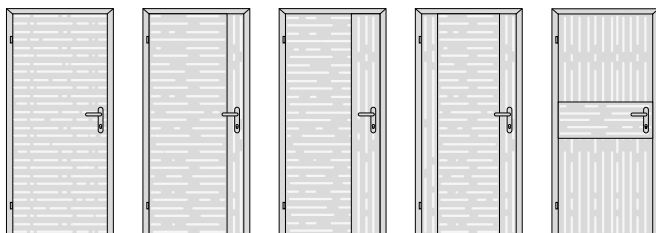

10

12





15

25

28

ARGOS - KONSTRUKCE DVEŘÍ O TL. 40 mm





ARGOS - dřevěné polodrážkové dveře, vybrané kombinace odolností

							mechanický práh	max. rozměr - jednostřítkový zámek (mm)	max. rozměr - zámek KVV AS 2750 (mm)	příplatek odolnost dveří	cena dveří v modelu ELEGANT 10, povrch CPL struktur	dvoukřídlé provedení
	El/EW15	-						1100x2250	1100x2500	1500	5490	ano
	El/EW30	-						900x2100	1100x2500	1700	5690	ano
	El/EW30	kouřotěsnost						900x2100	1100x2500	2800	6790	ano
klíma 2	El/EW30	-						900x2100	1100x2500	2600	6590	ano
klíma 3	El/EW30	-						900x2100	1100x2200	2800	6790	ano
klíma 2	El/EW30	kouřotěsnost						900x2100	1100x2500	3200	7190	ano
klíma 3	El/EW30	kouřotěsnost						900x2100	1100x2200	3800	7790	ano
27 dB	El/EW30	zvukově izolační						900x2100	1100x2500	3000	6990	ano
27 dB	El/EW30	kouřotěsnost	zvukově izolační					900x2100	1100x2500	4400	8390	ano
27 dB	klíma 2	El/EW30	zvukově izolační					900x2100	1100x2500	4200	8190	ano
27 dB	klíma 3	El/EW30	zvukově izolační					900x2100	1100x2200	4400	8390	ano
27 dB	klíma 2	El/EW30	kouřotěsnost	zvukově izolační				900x2100	1100x2500	6600	10590	ano
27 dB	klíma 3	El/EW30	kouřotěsnost	zvukově izolační				900x2100	1100x2200	6800	10790	ano
32 dB	El/EW30	zvukově izolační	900x2100	1100x2500	3100	7090	ano					
32 dB	El/EW30	kouřotěsnost	zvukově izolační					900x2100	1100x2500	4500	8490	ano
32 dB	klíma 2	El/EW30	zvukově izolační	900x2100	1100x2500	4300	8290	ano				
32 dB	klíma 3	El/EW30	zvukově izolační	900x2100	1100x2200	4500	8490	ano				
32 dB	klíma 2	El/EW30	kouřotěsnost	zvukově izolační				900x2100	1100x2500	6800	10790	ano
32 dB	klíma 3	El/EW30	kouřotěsnost	zvukově izolační				900x2100	1100x2200	7000	10990	ano





- možnost identických kombinací odolností i pro dveře s odolností El/EW15

- cena dvoukřídlého provedení dveří je dvojnásobek jednokřídlého provedení





ARGOS RC3 - bezpečnostní dřevěné polodrážkové dveře (pouze do kovové zárubně)

							mechanický práh	max. rozměr (mm)	příplatek odolnost dveří	cena dveří v modelu ELEGANT 10, povrch CPL struktur	dvoukřídlé provedení
RC3	33 dB	klíma 2	El/EW30	zvukově izolační 7004				900x2100	12500	16490	ne
RC3	33 dB	klíma 3	El/EW30	zvukově izolační 7004	900x2100				13000	16990	ne
RC3	35 dB	klíma 2	El/EW30	zvukově izolační				900x2100	13500	17490	ne
RC3	35 dB	klíma 3	El/EW30	zvukově izolační				900x2100	14500	18490	ne

ARGOS RC2 - bezpečnostní dřevěné polodrážkové dveře (pouze do kovové zárubně)





							mechanický práh	max. rozměr (mm) - zámek KVV AS 2500	max. rozměr (mm) - zámek KVV AS 2750	příplatek odolnost dveří	cena dveří v modelu ELEGANT 10, povrch CPL struktur	dvoukřídlé provedení
RC2	32 dB	klíma 2	El/EW30	zvukově izolační				900x2100	1100x2350	6600	10590	ne
RC2	32 dB	klíma 3	El/EW30	zvukově izolační	900x2100	1100x2200			7100	11090	ne	
RC2	32 dB	klíma 2	El/EW30	zvukově izolační				900x2100	1100x2350	7600	11590	ne
RC2	32 dB	klíma 3	El/EW30	zvukově izolační				900x2100	1100x2200	8100	12090	ne

ARGOS RC2 - bezpečnostní dřevěné bezpolodrážkové dveře (pouze do hliníkové skryté zárubně SAP 910)

							mechanický práh	max. rozměr (mm)	příplatek odolnost dveří	cena dveří v modelu ELEGANT 10, povrch CPL struktur	dvoukřídlé provedení
RC2	30 dB	klíma 2	El/EW30	zvukově izolační				1004x2200	6600	10590	ne
RC2	30 dB	klíma 3	El/EW30	zvukově izolační	1004x2200				7100	11090	ne
RC2	30 dB	klíma 2	El/EW30	zvukově izolační				1004x2200	7600	11590	ne
RC2	30 dB	klíma 3	El/EW30	zvukově izolační				1004x2200	8100	12090	ne





- cena dveří neobsahuje závěsy SAPTEC 340 (počet ks závislý na objednávkové výšce), nutné přičíst dle ceníku doplňků

ARGOS RC2 - bezpečnostní dřevěné bezpolodrážkové dveře (pouze do kovové zárubně)





						mechanický práh	max. rozměr (mm)	příplatek odolnost dveří	cena dveří v modelu ELEGANT 10, povrch CPL struktur	dvoukřídlé provedení	
RC2	32 dB	klíma 2	EI/EW30				zvukově izolační	1100x2200	6600	10590	ne
RC2	32 dB	klíma 3	EI/EW30				zvukově izolační	1100x2200	7100	11090	ne
RC2	32 dB	klíma 2	EI/EW30	kouřotěsnost			zvukově izolační	1100x2200	7600	11590	ne
RC2	32 dB	klíma 3	EI/EW30	kouřotěsnost			zvukově izolační	1100x2200	8100	12090	ne

- cena dveří neobsahuje závěsy SAPTEC 340 (počet ks závislý na objednávkové výšce), nutné přičíst dle ceníku doplňků

GOLIAS - konstrukce dveří o tl. 68 mm**GOLIAS - dřevěné dvupolodrážkové dveře, vybrané kombinace odolností (pouze do kovové zárubně)**





						mechanický práh	max. rozměr (mm)	příplatek odolnost dveří	cena dveří v modelu ELEGANT 10, povrch CPL struktur	dvoukřídlé provedení	
	43 dB		EI/EW30				zvukově izolační	1100x2350	8250	12240	ne
	43 dB		EI/EW30	kouřotěsnost			zvukově izolační	1100x2350	9950	13940	ne
	43 dB	klíma 2	EI/EW30				zvukově izolační	1100x2350	9850	13840	ne
	43 dB	klíma 3	EI/EW30				zvukově izolační	1100x2200	10050	14040	ne
	43 dB	klíma 2	EI/EW30	kouřotěsnost			zvukově izolační	1100x2350	10350	14340	ne
	43 dB	klíma 3	EI/EW30	kouřotěsnost			zvukově izolační	1100x2200	10550	14540	ne

GOLIAS RC3 - bezpečnostní dřevěné dvupolodrážkové dveře (pouze do kovové zárubně)

						mechanický práh	max. rozměr (mm)	příplatek odolnost dveří	cena dveří v modelu ELEGANT 10, povrch CPL struktur	dvoukřídlé provedení	
RC3	43 dB*	klíma 2	EI/EW30				zvukově izolační	1100x2350	14800	18790	ne
RC3	43 dB*	klíma 3	EI/EW30				zvukově izolační	1100x2200	15000	18990	ne
RC3	43 dB*	klíma 2	EI/EW30	kouřotěsnost			zvukově izolační	1100x2350	16000	19990	ne
RC3	43 dB*	klíma 3	EI/EW30	kouřotěsnost			zvukově izolační	1100x2200	16500	20490	ne

*39 dB v případě osazení dveří do polodrážkové zárubně

GOLIAS RC2 - bezpečnostní dřevěné dvupolodrážkové dveře (pouze do kovové zárubně)

						mechanický práh	max. rozměr (mm)	příplatek odolnost dveří	cena dveří v modelu ELEGANT 10, povrch CPL struktur	dvoukřídlé provedení	
RC2	43 dB	klíma 2	EI/EW30				zvukově izolační	1100x2350	11800	15790	ne
RC2	43 dB	klíma 3	EI/EW30				zvukově izolační	1100x2200	12000	15990	ne
RC2	43 dB	klíma 2	EI/EW30	kouřotěsnost			zvukově izolační	1100x2350	13000	16990	ne
RC2	43 dB	klíma 3	EI/EW30	kouřotěsnost			zvukově izolační	1100x2200	13500	17490	ne

SECURO - konstrukce dveří o tl. 57 mm

SECURO - dřevěné polodrážkové dveře, vybrané kombinace odolností

					mechanický práh	max. rozměr EI1 45 (mm)	max. rozměr EI2 30 (mm)	příplatek odolnost dveří	cena dveří v modelu ELEGANT 10, povrch CPL struktur	dvoukřídlé provedení
					-	1100x2200	1100x2500	11500	15490	ano
32 dB					zvukově izolační A	1100x2200	1100x2500	12500	16490	ano
32 dB	klíma 2				zvukově izolační A	1100x2200	1100x2500	14700	18690	ano
32 dB	klíma 2			kouřotěsnost	zvukově izolační A	1100x2200	1100x2500	15200	19190	ano
32 dB	klíma 3	EI/EW30(45)			zvukově izolační A	1100x2200	1100x2200	15200	19190	ano
32 dB	klíma 3			kouřotěsnost	zvukově izolační A	1100x2200	1100x2200	16000	19990	ano
37 dB					zvukově izolační A	1100x2200	1100x2500	15000	18990	ano
37 dB	klíma 2				zvukově izolační A	1100x2200	1100x2500	17100	21090	ano
37 dB	klíma 2			kouřotěsnost	zvukově izolační A	1100x2200	1100x2500	17600	21590	ano
37 dB	klíma 3	EI/EW30(45)			zvukově izolační A	1100x2200	1100x2200	17600	21590	ano
37 dB	klíma 3			kouřotěsnost	zvukově izolační A	1100x2200	1100x2200	18400	22390	ano

- příplatek za přípravu pro skrytý samozavírač GEZE BOXER pro dveře nebo obložkovou zárubeň - 300 Kč, pro kovovou zárubeň - 1950 Kč

- cena dvoukřídlého provedení dveří je dvojnásobek jednokřídlého provedení + příplatek za zástrč, táhla, protiplech, výztuhy a zděř - 2000 Kč

SECURO RC3 - bezpečnostní dřevěné polodrážkové dveře (pouze do kovové zárubně)

					mechanický práh	max. rozměr EI1 45 (mm)	max. rozměr EI2 30 (mm)	příplatek odolnost dveří	cena dveří v modelu ELEGANT 10, povrch CPL struktur	dvoukřídlé provedení
RC3	32 dB	klíma 2			zvukově izolační A	1100x2200	1100x2500	20900	24890	ne
RC3	32 dB	klíma 2		kouřotěsnost	zvukově izolační A	1100x2200	1100x2500	21900	25890	ne
RC3	32 dB	klíma 3			zvukově izolační A	1100x2200	1100x2200	22700	26690	ne
RC3	32 dB	klíma 3		kouřotěsnost	zvukově izolační A	1100x2200	1100x2200	23700	27690	ne
RC3	37 dB	klíma 2			zvukově izolační A	1100x2200	1100x2500	24000	27990	ne
RC3	37 dB	klíma 2		kouřotěsnost	zvukově izolační A	1100x2200	1100x2500	25000	28990	ne
RC3	37 dB	klíma 3			zvukově izolační A	1100x2200	1100x2200	25800	29790	ne
RC3	37 dB	klíma 3		kouřotěsnost	zvukově izolační A	1100x2200	1100x2200	26800	30790	ne

DVEŘE s tříbodovým zámkem

Zámek KfV Genius

GENIUS EA	12600
GENIUS EB	20600
GENIUS CA	15350
GENIUS CB	23150

Elektro sada

Skener v madle na dveřní křídlo*	21900
Skener mimo dveřní křídlo**	2380

* sada obsahuje skener, řídicí jednotku, zdroj, tlačítko a příslušné kabely včetně osazení do dveří (do madla), kabel je vyvedený skrz kabelovou průchodkou mimo dveřní křídlo

** sada obsahuje pouze kabely, které jsou zapojené do zámků a vyvedené kabelovou průchodkou mimo dveřní křídlo

Madlo s přípravou pro skener a kabel

Bezpečnostní Entero L nebo P, 1000mm, NEREZ	16960
Bezpečnostní Entero L nebo P, 1000mm, TIN-K	19190
Entero II, 800mm, NEREZ	10760
Entero II, 800mm, TIN-K	13290

pozn.: osazený skener a příslušný kabel je zahrnutý v ceně elektrosady

Volnoběžná vložka

volnoběžná vložka 7x7 EMERGENCY 40+75 (pro madlo bezp. Entero)	5955
volnoběžná vložka 7x7 EMERGENCY 40+55 (pro madlo Entero 2)	4490

Výpočet ceny

Cena dveří + cena zárubně + cena zámků KfV + cena elektro sady + cena madla + cena kliky + cena vložky + cena bezpečnostní rozety + 1000 Kč (příprava pro vedení kabelu+průchodka)

Speciální vlastnosti dveří a zárubní

PŘÍPLATKY PRO DVEŘE SE SAMOSTATNOU SPECIÁLNÍ VLASTNOSTÍ

ZVUKOVĚ IZOLAČNÍ DVEŘE - PŘÍPLATKY

PŘÍPLATKY	odolnost dveří	prosklené dveře navíc s příplatkem za sklo Stratophone M30	prosklené dveře navíc s příplatkem za sklo Stratophone M40
27 dB (tloušťka dveří 40 mm)	2000		
32 dB (tloušťka dveří 40 mm)	2800	2240	2800
37 dB (tloušťka dveří 40 mm)	3200		
43 dB (tloušťka dveří 68 mm)	6050		

PROTIPOŽÁRNÍ A KOUŘOTĚSNÉ DVEŘE - PŘÍPLATKY

PŘÍPLATKY	odolnost dveří
EI/EW15 - plně dveře	1500
EI/EW30 - plně dveře	1700
EI/EW15 - prosklené dveře	příplatek 1500 za odolnost pro model 13,30,60,65 příplatek za čiré protipožární sklo 7700 pro model 40,50,55 příplatek za čiré protipožární sklo 9600
EI/EW30 - prosklené dveře	příplatek 1700 za odolnost pro model 13,30,60,65 příplatek za čiré protipožární sklo 8300 pro model 40,50,55 příplatek za čiré protipožární sklo 10400
EI/EW30(45) - prosklené dveře, model SECURO	příplatek 8800 za odolnost pro model 13,30,60,65 příplatek za čiré protipožární sklo 21500 pro model 40,50,55 příplatek za čiré protipožární sklo 26500
Kouřotěsné dveře Sm (Sa)	1700

Kouřotěsné dveře nemusejí být protipožární, u prosklených modelů musí být kalené sklo za příplatek 400 Kč.

KLIMA DVEŘE - PŘÍPLATKY

	odolnost dveří
Klima 2 (b)	1400
Klima 3 (c)	1700

VODĚODOLNÉ DVEŘE - PŘÍPLATKY

	odolnost dveří
HPL laminát (Egger, Polyrey, MAX), reprodukce materiálu + HPL struktur	4700

RTG DVEŘE - PŘÍPLATKY

	odolnost dveří
RTG dveře, olověná vložka 2x1 mm	25000

PŘÍPLATKY PRO OBLOŽKOVÉ ZÁRUBNĚ SE SPECIÁLNÍMI VLASTNOSTMI

Vlastnost	příplatek za odolnost obložkové zárubně
27 dB (tloušťka dveří 40 mm)	100
32 dB (tloušťka dveří 40 mm)	100
37 dB (tloušťka dveří 40 mm)	100
43 dB (tloušťka dveří 68 mm)	100
El/EW15 (tloušťka dveří 40 mm)	1500
El/EW30 (tloušťka dveří 40 mm)	1500
El/EW30 (45) (tloušťka dveří 57 mm)	2750
Klima 2 (b)	100
Klima 3 (c)	pouze kovová zárubeň
Voděodolnost	1500
Voděodolnost + 32 dB	1600

Kombinace vlastností	příplatek za odolnost obložkové zárubně		
	dveře 40 mm	dveře 57 mm	dveře 68 mm
zvuk + kouř	100	-	1600
klima 2 + kouř	100	-	-
klima 2 + zvuk	200	-	1600
klima 2 + zvuk + kouř	200	-	1600
požár + kouř	1500	-	-
požár + zvuk	1600	2750	-
požár + klima 2	1600	-	-
požár + klima 2 + zvuk	1600	2750	-
požár + klima 2 + kouř	1600	-	-
požár + zvuk + kouř	1600	-	-
požár + klima 2 + zvuk + kouř	1600	2750	-

Obložková zárubeň pro dveře GOLIAS (tl. 68 mm) s příplatkem +60% k ceně zárubně.

Systemy otevírání

OTOČNÉ DVEŘE - POLODRÁŽKOVÉ

Cena bez příplatku

OTOČNÉ DVEŘE - BEZPOLODRÁŽKOVÉ

Cena = cena dveřního křídla + cena zárubně + cena závěsů, např. Saptec 303 (2x 900 Kč)

OTOČNÉ DVEŘE – REVERZNÍ OTEVÍRÁNÍ

Cena se zárubní Normal ostrá a Obtus = cena dveřního křídla + obložková zárubeň + příplatek za reverzní otevírání 990 Kč + cena závěsů Tectus 240 (2 x 1600 Kč) + cena magnetického zámku 375 Kč + cena magnetického protiplechu 160 Kč + cena zarážky 220 Kč.

Cena se zárubní Latente = cena dveřního křídla + obložková zárubeň Latente + kontrazárubeň + příplatek za reverzní otevírání 990 Kč + cena závěsů Tectus 240 (2 x 1600 Kč) + cena magnetického zámku 375 Kč + cena magnetického protiplechu 160 Kč + cena zarážky 220 Kč.

OTOČNÉ DVEŘE - BEZPOLODRÁŽKOVÉ SAPGLASS

Cena = cena dveřního křídla + příplatek za magnetický nerezový plech 600 Kč + cena zárubně + příplatek za systém otevírání 500 Kč + příplatek za protiplech (uzavírací magnet KC 50) 2550 Kč + cena závěsů TEG 310 2D (např. 2x 2970 Kč)

SKLÁDACÍ NA STĚNU – COMPACK

Cena dveřního křídla +40% + obložková zárubeň + příplatek za skládací kování 6990 Kč + cena magnetického zámku 375 Kč + cena magnetického protiplechu 160 Kč + cena zarážky 220 Kč

OTEVÍRÁNÍ V OBOU SMĚRECH – ERGON

Ceny

Cena = vybrané dveřní křídlo +500 Kč + obložková zárubeň +500 Kč +10000 Kč za kování. Minimální tl. stěny je 10 cm. Ceny uvedeny bez DPH.

LAMELOVÉ DVEŘE

Ceny

SKLÁDACÍ A HARMONIKOVÉ DVEŘE (26 mm) typizované rozměry	Objednací šířka 60, 70, 80, 90 – dvě lamely	Cena = vybrané otočné dveřní křídlo +60% + obložková zárubeň +2520 Kč za kování a krycí prvky
sklo v ceně: čiré, float čiré, krizeť čiré, kůra čiré, planibel bronz, sapelux bílé	Objednací šířka 125, 145, 165, 185 – čtyři lamely	Cena = 2x vybrané otočné dveřní křídlo +60% + obložková zárubeň +3100 Kč za kování a krycí prvky
SKLÁDACÍ DVEŘE – ATYPY (40 mm)	Objednací šířka nad 195 do 250 cm – čtyři lamely	Cení se individuálně

DVEŘE KYVNÉ

Cena

Jednokřídlé 60, 70, 80, 90	Příplatek za provedení kyvné = příslušná cena modelu +300 Kč + cena závěsů (3 ks)	Záručně pro kyvné dveře = cena záručně podle ceníku +320 Kč pro jednokřídlé dveře,
----------------------------	---	--

Cena kyvných dvoukřídlých dveří 125, 145, 165, 185 = dvojnásobek ceny jednokřídlých kyvných dveří.

Záručně pro kyvné dveře = cena záručně podle ceníku.

+630 Kč pro dveře dvoukřídlé.

POSUVNÉ DVEŘE

Ceny POSUVNÝ SYSTÉM SMART SOFT S TLUMENÍM

60, 70, 80, 90	Dveřní křídlo + obložková zárubeň (nebo zárubeň OKZ nebo prosklená stěna) + příplatek za kování, krycí prvky
125, 145, 165, 185	2x dveřní křídlo + obložková zárubeň (nebo zárubeň OKZ nebo prosklená stěna) + 2x příplatek za kování, krycí prvky

Příplatek za kování a krycí prvky pro jednokřídlé provedení

kompletní garnýž s hliníkovým čelem (elox hliník)	5600
kompletní garnýž s dřevěným čelem (Sapelit, CPL)	5600
kompletní garnýž s dřevěným čelem (barva, HPL, dýhy STANDARD a KOMFORT)	6360
kompletní garnýž s dřevěným čelem (dýhy PREMIUM a EXKLUZIV, mořená dýha)	6990
dřevěný boční doraz (Sapelit, CPL, barva, HPL, dýhy STANDARD a KOMFORT)	810
dřevěný boční doraz (dýhy PREMIUM a EXKLUZIV, mořená dýha)	1460
pro dveře Sapglass® je nutné na každé křídlo objednat sadu držáků VETRO22 + kovový seřiditelný vodící trn	4200
pro dveře Modena je nutné na každé křídlo objednat kombinovanou sadu držáků (1 ks VETRO22, držák dřevěného křídla) + vodící trn	2800

Moderní kompaktní systém kování s tlumeným dorazem při otevírání i zavírání v ceně.

Příplatek za SMART FIX (posuvný systém s fixním sklem)

60, 70, 80, 90	Dveřní křídlo + obložková zárubeň (nebo zárubeň OKZ nebo prosklená stěna) + příplatek za kování, krycí prvky + příplatek SMART FIX
125, 145, 165, 185	2x dveřní křídlo + obložková zárubeň (nebo zárubeň OKZ nebo prosklená stěna) + 2x příplatek za kování, krycí prvky + příplatek SMART FIX
SMART FIX + model stěny B a K	4840
SMART FIX + model stěny C	9680

Ceny POSUVNÝ SYSTÉM SMART BEZ TLUMENÍ

60, 70, 80, 90	Dveřní křídlo + obložková zárubeň (nebo zárubeň OKZ nebo prosklená stěna) + příplatek za kování, krycí prvky
125, 145, 165, 185	2x dveřní křídlo + obložková zárubeň (nebo zárubeň OKZ nebo prosklená stěna) + 2x příplatek za kování, krycí prvky

Příplatek za kování a krycí prvky pro jednokřídlé provedení

kompletní garnýž s hliníkovým čelem (elox hliník)	4060
kompletní garnýž s dřevěným čelem (Sapelit, CPL)	4060
kompletní garnýž s dřevěným čelem (barva, HPL, dýhy STANDARD a KOMFORT)	4830
kompletní garnýž s dřevěným čelem (dýhy PREMIUM a EXKLUZIV, mořená dýha)	5600
dřevěný boční doraz (Sapelit, CPL, barva, HPL, dýhy STANDARD a KOMFORT)	810
dřevěný boční doraz (dýhy PREMIUM a EXKLUZIV, mořená dýha)	1460

Moderní kompaktní systém kování **bez tlumení**, nelze použít pro dveře SAPGLASS® a Modena

Příplatek za lakování POSUVNÉHO SYSTÉMU SMART

	RAL + NCS*	metalíza Creative*
SMART (SOFT)	2230 / ks	2880 / ks
SMART FIX	3110 / ks	3780 / ks

Ceny (dveře posuvné do pouzdra)

Cena provedení do stěny	Cena provedení PARALLEL	Cena provedení LATENTE	Cena provedení AKTIVE II, EMOTIVE II
Dveřní křídla + obložková zárubeň + stavební pouzdro	Dvě dveřní křídla + obložková zárubeň + stavební pouzdro	Dveřní křídla + obložková zárubeň + stavební pouzdro	Dveřní křídla + stavební pouzdro + Doplněk AKTIVE II / EMOTIVE II

typ pouzdra	šířka		výška
	průchod po osazení obložek	standardní rozměry *	atypické rozměry
STANDARD	600 mm	7984	10380
	700 mm	8518	11069
	800 mm	9049	11761
	900 mm	9580	12452
	1000 mm	10266	13344
	1100 mm	10796	14037
	1200 mm	11551	15018

typ pouzdra	šířka		výška
	průchod po osazení obložek	standardní rozměry *	atypické rozměry
KOMFORT SYNCHRON	1250 mm	15452	20092
	1450 mm	16514	21469
	1650 mm	17845	23204
	1850 mm	18909	24588
	2050 mm	19986	25982
	2250 mm	21049	27365
	2450 mm	22524	29281

synchronizovaný pojezd v ceně

typ pouzdra	šířka		výška
	průchod po osazení obložek	standardní rozměry *	atypické rozměry
UNIBOX	600 + 600 mm	12740	16530
	700 + 700 mm	13569	17648
	800 + 800 mm	14403	18723
	900 + 900 mm	15511	20165
	1000 + 1000 mm	16109	20943
	1100 + 1100 mm	16947	22034
	1200 + 1200 mm	18132	23575

typ pouzdra	šířka		výška
	průchod po osazení obložek	standardní rozměry *	atypické rozměry
PARALLEL	1250 mm	15731	19522
	1450 mm	16562	20630
	1650 mm	17391	21716
	1850 mm	18497	23151
	2050 mm	19110	23935
	2250 mm	19941	25020
	2450 mm	21334	26769

synchronizovaný pojezd v ceně

* Standardní objednávací výška je 1970 mm a 2100 mm pro všechny typy pouzder Norma (Atypické rozměry od 1975 až 2700 mm).
Ceny platí i pro všechny alternativní tloušťky stavebních pouzder Norma.

typ pouzdra	šířka		výška
	čistý průchod	standardní rozměry *	atypické rozměry
AKTIVE II STANDARD	600 mm	19375	25188
	700 mm	19950	25935
	800 mm	20668	26868
	900 mm	21383	27801
	1000 mm	22104	28734
	1100 mm	22821	29667
	1200 mm	23538	30598

typ pouzdra	šířka		výška
	čistý průchod	standardní rozměry *	atypické rozměry
AKTIVE II KOMFORT SYNCHRON	1250 mm	38752	50378
	1450 mm	39901	51908
	1650 mm	41335	53736
	1850 mm	42772	55602
	2050 mm	44206	57468
	2250 mm	45642	59332
	2450 mm	47077	61200

synchronizovaný pojezd v ceně

* Standardní objednávací výška je: **1970 mm** (průchozí rozměr, h4, „J“ = 1982 mm) a **2100 mm** (průchozí rozměr, h4, „J“ = 2112 mm) pro všechny typy pouzder Aktive II / Emotive II. (Atypické rozměry od 1975 až 2700 mm).
Pouzdra Aktive II se vyrábí pro dokončenou přičku 125 mm a 150 mm.

typ pouzdra	šířka		výška
	čistý průchod	standardní rozměry *	atypické rozměry
EMOTIVE II STANDARD	600 mm	19375	25188
	700 mm	19950	25935
	800 mm	20668	26868
	900 mm	21383	27801
	1000 mm	22104	28734
	1100 mm	22821	29667
	1200 mm	23538	30598

typ pouzdra	šířka		výška
	čistý průchod	standardní rozměry *	atypické rozměry
EMOTIVE II KOMFORT SYNCHRON	1250 mm	38752	50378
	1450 mm	39901	51908
	1650 mm	41335	53736
	1850 mm	42772	55602
	2050 mm	44206	57468
	2250 mm	45642	59332
	2450 mm	47077	61200

synchronizovaný pojezd v ceně

* Standardní objednávací výška je: **1970 mm** (průchozí rozměr, h4, „J“ = 1982 mm) a **2100 mm** (průchozí rozměr, h4, „J“ = 2112 mm) pro všechny typy pouzder Aktive II / Emotive II. (Atypické rozměry od 1975 až 2700 mm). Pouzdra Emotive II se vyrábí pro dokončenou přičku 125 mm a 150 mm.

Příslušenství stavebních pouzder AKTIVE II / EMOTIVE II

DOPLŇK AKTIVE II / EMOTIVE II

Sada kování DŘEVO (dorazové těsnění šedé, černé, bílé)	STANDARD	2438
Sada kování DŘEVO (dorazové těsnění šedé, černé, bílé)	KOMFORT	3385
Sada kování CELOSKLO (dorazové těsnění šedé, černé, bílé)	STANDARD	3791
Sada kování CELOSKLO (dorazové těsnění šedé, černé, bílé)	KOMFORT	6092

PŘÍPLATKY

Uvedené ceny platné pro provedení v přírodním hliníku (viditelné části opatřené adhezním můstkem, určeno pro další úpravu)

Lakování - barva jemná struktura polomat RAL + NCS + metalíza Creative ... příplatek 10% k ceně pouzdra / doplňku AKTIVE II, EMOTIVE II

Pro atypické průchozí šířky (tj. 601-699 mm, 701-799 mm...) příplatek 10% k ceně pouzdra. Standardně bude použita širší kapsa a kratší kolejnice, aby dveře vždy zajely do pouzdra celé. V případě požadavku na delší kolejnici a kratší kapsu nelze objednat pouzdro systémově.

typ pouzdra	šířka	ceny pro standardní průchozí výšku 1970 a 2100 mm		cena pro atypickou průchozí výšku od 1980 do 2700 mm	
		objednací šířka	standardní rozměry tl. dokončené příčky 125 a 150 mm	atypické rozměry tl. dokončené příčky 126-149, 151-600 mm	standardní rozměry tl. dokončené příčky 125 a 150 mm
LATENTE STANDARD	600 mm	10683	11402	13888	14822
	700 mm	11216	11934	14580	15516
	800 mm	11747	12466	15273	16207
	900 mm	12281	12998	15965	16897
	1000 mm	13776	14494	17908	18841
	1100 mm	14308	15026	18601	19534
	1200 mm	15062	15779	19579	20513
typ pouzdra	šířka	ceny pro standardní průchozí výšku 1970 a 2100 mm		cena pro atypickou průchozí výšku od 1980 do 2700 mm	
		objednací šířka	standardní rozměry tl. dokončené příčky 125 a 150 mm	atypické rozměry tl. dokončené příčky 126-149, 151-600 mm	standardní rozměry tl. dokončené příčky 125 a 150 mm
LATENTE KOMFORT SYNCHRON	1250 mm	19501	20220	25351	26287
	1450 mm	20563	21282	26735	27670
	1650 mm	23111	23828	30044	30976
	1850 mm	24173	24891	31427	32360
	2050 mm	25254	25969	32828	33762
	2250 mm	26316	27033	34212	35144
	2450 mm	27789	28508	36128	37061

synchronizovaný pojezd v ceně

ULTERIOR

Ceny

cena dveřního křídla +300 Kč +5000 Kč za posuvné kování

POSUVNÝ SYSTÉM AVANZA

Ceny

60, 70, 80, 90 Dveřní křídlo + obložková zárubeň + příplatek za kování, krycí prvky

125, 145, 165, 185 2x dveřní křídlo + obložková zárubeň + příplatek za kování, krycí prvky

Ceny

	ZERO pro dřevěné i celoskleněné dveře	HEAVY pro celoskleněné dveře	HEAVY pro dřevěné dveře
600 mm	8760	15820	16530
700 mm	9200	15970	16670
800 mm	9780	16100	16800
900 mm	10230	16240	16950
1250 mm	17500	24220	24930
1450 mm	17800	24780	25480
1650 mm	18390	25450	26180
1850 mm	18960	26180	26880

V případě dodatečného objednání přípravy pro dřevěné dveře pro Avanza Heavy je příplatek +642 Kč. Ceny posuvných systémů s fixním sklem se cení individuálně po zaměření.

POSUVNÝ SYSTÉM MINIMA

Ceny

Cení se individuálně podle objednávacího rozměru a povrchu.

Jedokřídle Dveřní křídlo + 300 Kč za přípravu + příplatek za kování dle rozměru a povrchu + 200 Kč hliníková výztuha do zárubně + zárubeň nebo bez zárubně

Dvoukřídle 2x Dveřní křídlo + 2x 300 Kč za přípravu + 2x příplatek za kování dle rozměru a povrchu + 200 Kč hliníková výztuha do zárubně + zárubeň nebo bez zárubně

STŘÍBRNÁ MATNÁ HLINÍK

Počet křídél	Objednávací rozměr v mm	Délka kolejniče v mm	Dřevěné dveře plné lišta 12 mm	Dřevěné dveře prosklené lišta 18 mm	Sapglass lišta 12 mm
jednokřídle	600	1300	5040 Kč	5280 Kč	6320 Kč
	700	1500	5520 Kč	5590 Kč	6800 Kč
	800	1700	5810 Kč	5900 Kč	7090 Kč
	900	1900	6110 Kč	6220 Kč	7400 Kč
	1000	2100	6420 Kč	6520 Kč	7700 Kč
	1100	2300	6720 Kč	6840 Kč	8000 Kč

LEŠTĚNÁ OCEL

Počet křídél	Objednávací rozměr v mm	Délka kolejniče v mm	Dřevěné dveře plné lišta 12 mm	Dřevěné dveře prosklené lišta 18 mm	Sapglass lišta 12 mm
jednokřídle	600	1300	5500 Kč	5560 Kč	6780 Kč
	700	1500	5820 Kč	5890 Kč	7110 Kč
	800	1700	6150 Kč	6230 Kč	7430 Kč
	900	1900	6480 Kč	6570 Kč	7760 Kč
	1000	2100	6800 Kč	6910 Kč	8090 Kč
	1100	2300	7130 Kč	7250 Kč	8410 Kč

ČERNÝ MAT

Počet křídél	Objednávací rozměr v mm	Délka kolejniče v mm	Dřevěné dveře plné lišta 12 mm	Dřevěné dveře prosklené lišta 18 mm	Sapglass lišta 12 mm
jednokřídle	600	1300	5780 Kč	5850 Kč	7180 Kč
	700	1500	6130 Kč	6210 Kč	7530 Kč
	800	1700	6480 Kč	6570 Kč	7880 Kč
	900	1900	6840 Kč	6930 Kč	8240 Kč
	1000	2100	7190 Kč	7290 Kč	8590 Kč
	1100	2300	7540 Kč	7650 Kč	8940 Kč

BRAUN MAT

Počet křídél	Objednávací rozměr v mm	Délka kolejniče v mm	Dřevěné dveře plné lišta 12 mm	Dřevěné dveře prosklené lišta 18 mm	Sapglass lišta 12 mm
jednokřídle	600	1300	5960 Kč	6020 Kč	7480 Kč
	700	1500	6320 Kč	6390 Kč	7840 Kč
	800	1700	6690 Kč	6770 Kč	8200 Kč
	900	1900	7050 Kč	7140 Kč	8560 Kč
	1000	2100	7410 Kč	7510 Kč	8920 Kč
	1100	2300	7770 Kč	7890 Kč	9290 Kč

Zárubeň NORMAL[®]

- NORMAL, NORMAL OBLÉ OSTĚNÍ, NORMAL OSTRÁ

rohový spoj zárubně	šířky obložek	dveřní křídla	otočné/průchozí	profil zárubně	otočné / průchozí	
<p>(tloušťka křídla 40 mm)</p>					NORMAL	O / P
					NORMAL ostrá	O / P
					NORMAL oblé ostění	O / P
					NORMAL dvoupolodrážková	O
					NORMAL ostrá dvoupolodrážková	O
					NORMAL dvoupolodrážkové oblé ostění	O

CENY ZÁRUBNÍ - CENOVÁ SKUPINA KOMFORT

Dýha

rozměr (cm)	tl. stěny (cm) s polodrážkou	tl. stěny (cm) bez polodrážky	Standard: DBK Buk, DNB Buk natur, DDB Dub americký, DND Dub natur, DJS Jasan, DMH Mahagon	Komfort: DBR Bříza, D19 Eben antracit, D20 Eben černý, DVJ Javor evropský, DJA Javor americký, DOL Olše, DOR Ořech americký, DNO Ořech natur, DSM Smrk, D46 Teak bílý, DTR Třešeň americká, DNT Třešeň natur, D52 Wenge světlé	Premium a moření: DSD Dub sukatý, DHR Hruška, DSO Ořech sukatý, DSP Švestka polenská, DWE Wenge, Mořená dýha	Exkluziv: DRD Dub řezaný, DDT Dub trémový***, DST Smrk trémový**	Olej: DDO dub (Antique Bronz, Ash Grey, Clear, Dark Oak, Charcoal, Chocolate, Natural, Nordic White, Oyster, Pure, Silver Grey, Sky Grey, Slate Grey, Stone, Super White, Titanium Grey, Vanilla)
60, 70, 80, 90/197	6 – 17	8 – 17	4390	4990	5890	6890	5890
	18 – 25	18 – 25	4566	5190	6126	7166	6126
	26 – 35	26 – 35	4873	5539	6538	7648	6538
	36 – 50	36 – 50	6059	6887	8129	9509	8129
	51 – 75	51 – 75	6761	7685	9071	10611	9071
125, 145, 165, 185/197	6 – 17	8 – 17	5049	5739	6774	7924	6774
	18 – 25	18 – 25	5251	5969	7045	8241	7045
	26 – 35	26 – 35	5604	6370	7519	8796	7519
	36 – 50	36 – 50	6967	7920	9348	10935	9348
	51 – 75	51 – 75	7775	8838	10432	12203	10432

Barva

rozměr (cm)	tl. stěny (cm) s polodrážkou	tl. stěny (cm) bez polodrážky	Standard bílá (CPL laminát)	Komfort/Premium bílá	RAL
60, 70, 80, 90/197	6 – 17	8 – 17	3390	5290	barva Premium bílá + 550 Kč
	18 – 25	18 – 25	3526	5502	
	26 – 35	26 – 35	3763	5872	
	36 – 50	36 – 50	4679	7301	
	51 – 75	51 – 75	5221	8147	
125, 145, 165, 185/197	6 – 17	8 – 17	3899	6084	
	18 – 25	18 – 25	4055	6327	
	26 – 35	26 – 35	4328	6753	
	36 – 50	36 – 50	5380	8396	
	51 – 75	51 – 75	6004	9369	

*** Základní cena již obsahuje povrchovou úpravu olejem Pure, Clear nebo probarveným olejem (DDT Dub trémový a DST Smrk trémový) a olejovoskem (DRD dub řezaný).

CPL laminát barva

rozměr (cm)	tl. stěny (cm) s polodrážkou	tl. stěny (cm) bez polodrážky	beton bílý, beton šedý, bílá hladká, bílá perla, bílá pór, šedá	černá grafit U961, šedá U788
60, 70, 80, 90/197	6 – 17	8 – 17	3390	3690
	18 – 25	18 – 25	3526	3838
	26 – 35	26 – 35	3763	4096
	36 – 50	36 – 50	4679	5093
	51 – 75	51 – 75	5221	5683
125, 145, 165, 185/197	6 – 17	8 – 17	3899	4244
	18 – 25	18 – 25	4055	4414
	26 – 35	26 – 35	4328	4711
	36 – 50	36 – 50	5380	5857
	51 – 75	51 – 75	6004	6535

CPL laminát struktur

NORMAL – oblé ostění – standard SAPELI
CPL struktur

rozměr (cm)	tl. stěny (cm) s polodrážkou	tl. stěny (cm) bez polodrážky	borovice bílá, borovice kouřová, borovice šedá, buk, dub arktický bílý, dub Halifax přírodní, dub Sherwood, dub, dub sukutý, dub šedý, dub zimní, jasan bílý, jasan, ořech, ořech AM, teak, třešeň, wenge	CPL kovalaminát (nelze vyrobit oblé ostění)
60, 70, 80, 90/197	6 – 17	8 – 17		3690
	18 – 25	18 – 25		3838
	26 – 35	26 – 35		4096
	36 – 50	36 – 50		5093
	51 – 75	51 – 75		5683
125, 145, 165, 185/197	6 – 17	8 – 17		4244
	18 – 25	18 – 25		4414
	26 – 35	26 – 35		4711
	36 – 50	36 – 50		5857
	51 – 75	51 – 75		6535

U povrchů dub sukutý, ořech sukutý, smrk sukutý, dub řezaný, ořech řezaný pouze v provedení NORMAL OSTRÁ.

HPL laminát

pouze v provedení NORMAL OSTRÁ

rozměr (cm)	tl. stěny (cm) s polodrážkou (NORMAL – ostrá)	tl. stěny (cm) bez polodrážky (NORMAL – ostrá)	MAX, Egger, Polyrey*	HPL struktur	HPL kámen láva, HPL plech rez, HPL beton, HPL kámen břidlice	Feel Nature: dub Sher- man koňakově hnědý, dub Halifax lazurovaný černý, dub Gladstone bílý	Antifinger: prémiově bílá, alpská bílá, černá, grafitově šedá, kamenná šedá, kašmírově šedá, prachově šedá, světle šedá
60, 70, 80, 90/197	6 – 17	8 – 17	5590	5590	5590	9790	11090
	18 – 25	18 – 25	5814	5814	5814	10182	11534
	26 – 35	26 – 35	6205	6205	6205	10867	12310
	36 – 50	36 – 50	7715	7715	7715	13511	15305
	51 – 75	51 – 75	8609	8609	8609	15077	17079
125, 145, 165, 185/197	6 – 17	8 – 17	6429	6429	6429	11259	12754
	18 – 25	18 – 25	6686	6686	6686	11709	13264
	26 – 35	26 – 35	7136	7136	7136	12497	14157
	36 – 50	36 – 50	8872	8872	8872	15537	17600
	51 – 75	51 – 75	9900	9900	9900	17339	19641

Karton

rozměr (cm)	tl. stěny (cm) s polodrážkou	tl. stěny (cm) bez polodrážky	karton
60, 70, 80, 90/197	6 – 17	8 – 17	2690
	18 – 25	18 – 25	2798
	26 – 35	26 – 35	2986
	36 – 50	36 – 50	3713
	51 – 75	51 – 75	4143
125, 145, 165, 185/197	6 – 17	8 – 17	3094
	18 – 25	18 – 25	3218
	26 – 35	26 – 35	3434
	36 – 50	36 – 50	4270
	51 – 75	51 – 75	4764

Sapelit®**











rozměr (cm)	buk, dub, ořech
60, 70, 80, 90/197	2790
	2902
	3097
	3851
	4297
125, 145, 165, 185/197	3209
	3337
	3562
	4428
	4942

* Jedná se o základní výběr. Ostatní za příplatek dle ceníku příplatků.

** Všechny části zárubní a prosklených stěn k dekoru Sapelit® jsou v provedení fólie struktur.

Zárubeň provětrávaná NORMAL 25

- NORMAL 25, NORMAL 25 OBLÉ OSTĚNÍ, NORMAL 25 OSTRÁ

rohový spoj zárubně	šířky obložek	dveřní křídla	otočné/průchozí	profil zárubně	otočné / průchozí	
				 NORMAL 25	O / P	obložková zárubeň
				 NORMAL 25 ostrá	O / P	
				 NORMAL 25 oblé ostění	O / P	
				 NORMAL 25 dvoupolodrážková	O	
				 NORMAL 25 ostrá dvoupolodrážková	O	
				 NORMAL 25 dvoupolodrážkové oblé ostění	O	

CENY ZÁRUBNÍ - CENOVÁ SKUPINA KOMFORT

Dýha

rozměr (cm)	tl. stěny (cm) s polodrážkou	tl. stěny (cm) bez polodrážky	Standard: DBK Buk, DNB Buk natur, DDB Dub americký, DND Dub natur, DJS Jasan, DMH Mahagon	Komfort: DBR Bříza, D19 Eben antracit, D20 Eben černý, DVJ Javor evropský, DJA Javor americký, DOL Olše, DOR Ořech americký, DNO Ořech natur, DSM Smrk, D46 Teak bílý, DTR Třešeň americká, DNT Třešeň natur, D52 Wenge světlé	Premium a moření: DSD Dub sukátý, DHR Hruška, DSO Ořech sukátý, DSP Švestka polenská, DWE Wenge, Mořená dýha	Exkluziv: DRD Dub řezaný, DDT Dub trémový***, DST Smrk trémový**	Olej: DDO dub (Antique Bronz, Ash Grey, Clear, Dark Oak, Charcoal, Chocolate, Natural, Nordic White, Oyster, Pure, Silver Grey, Sky Grey, Slate Grey, Stone, Super White, Titanium Grey, Vanilla)
60, 70, 80, 90/197	6 – 17	8 – 17	6090	6290	7590	9590	7590
	18 – 25	18 – 25	6334	6542	7894	9974	7894
	26 – 35	26 – 35	6760	6982	8425	10645	8425
	36 – 50	36 – 50	8405	8681	10475	13235	10475
	51 – 75	51 – 75	9379	9687	11689	14769	11689
125, 145, 165, 185/197	6 – 17	8 – 17	7004	7234	8729	11029	8729
	18 – 25	18 – 25	7284	7523	9078	11470	9078
	26 – 35	26 – 35	7774	8030	9689	12242	9689
	36 – 50	36 – 50	9665	9983	12046	15220	12046
	51 – 75	51 – 75	10786	11140	13442	16984	13442

Barva

rozměr (cm)	tl. stěny (cm) s polodrážkou	tl. stěny (cm) bez polodrážky	Standard bílá (CPL laminát)	Komfort/Premium bílá	RAL
60, 70, 80, 90/197	6 – 17	8 – 17	4890	5790	barva Premium bílá + 550 Kč
	18 – 25	18 – 25	5086	6022	
	26 – 35	26 – 35	5428	6427	
	36 – 50	36 – 50	6749	7991	
	51 – 75	51 – 75	7531	8917	
125, 145, 165, 185/197	6 – 17	8 – 17	5624	6659	
	18 – 25	18 – 25	5849	6925	
	26 – 35	26 – 35	6243	7391	
	36 – 50	36 – 50	7761	9189	
	51 – 75	51 – 75	8661	10255	

* Harmonie lze pouze v povrchích dýha, mořená dýha, barva Premium.

*** Základní cena již obsahuje povrchovou úpravu olejem Pure, Clear nebo probarveným olejem (DDT Dub trémový a DST Smrk trémový) a olejovoskem (DRD dub řezaný).

**CPL laminát
barva**

rozměr (cm)	tl. stěny (cm) s polodrážkou	tl. stěny (cm) bez polodrážky	beton bílý, beton šedý, bílá hladká, bílá perla, bílá pór, šedá	černá grafit U961, šedá U788
60, 70, 80, 90/197	6 – 17	8 – 17	4890	5190
	18 – 25	18 – 25	5086	5398
	26 – 35	26 – 35	5428	5761
	36 – 50	36 – 50	6749	7163
	51 – 75	51 – 75	7531	7993
125, 145, 165, 185/197	6 – 17	8 – 17	5624	5969
	18 – 25	18 – 25	5849	6208
	26 – 35	26 – 35	6243	6626
	36 – 50	36 – 50	7761	8237
	51 – 75	51 – 75	8661	9192

**CPL laminát
struktur**NORMAL – oblé ostění – standard SAPELI
CPL struktur

rozměr (cm)	tl. stěny (cm) s polodrážkou	tl. stěny (cm) bez polodrážky	borovice bílá, borovice kouřová, borovice šedá, buk, dub arktický bílý, dub Halifax přírodní, dub Sherwood, dub, dub sukátý, dub šedý, dub zimní, jasan bílý, jasan, ořech, ořech AM, teak, třešeň, wenge	CPL kovalaminát (nelze vyrobit oblé ostění)
60, 70, 80, 90/197	6 – 17	8 – 17		5190
	18 – 25	18 – 25		5398
	26 – 35	26 – 35		5761
	36 – 50	36 – 50		7163
	51 – 75	51 – 75		7993
125, 145, 165, 185/197	6 – 17	8 – 17		5969
	18 – 25	18 – 25		6208
	26 – 35	26 – 35		6626
	36 – 50	36 – 50		8237
	51 – 75	51 – 75		9192

U povrchů dub sukátý, ořech sukátý, smrk sukátý, dub řezaný, ořech řezaný pouze v provedení NORMAL 25 OSTRÁ.

HPL laminát

pouze v provedení NORMAL 25 OSTRÁ

rozměr (cm)	tl. stěny (cm) s polodrážkou (NORMAL – ostrá)	tl. stěny (cm) bez polodrážky (NORMAL – ostrá)	MAX, Egger, Polyrey*	HPL struktur	HPL kámen láva, HPL plech rez, HPL beton, HPL kámen břidlice	Feel Nature: dub Sherman koňakově hnědý, dub Halifax lazurovaný černý, dub Gladstone bílý	Antifinger: prémiově bílá, alpská bílá, černá, grafitově šedá, kamenná šedá, kašmírově šedá, prachově šedá, světle šedá
60, 70, 80, 90/197	6 – 17	8 – 17	7590	7590	7590	11790	13090
	18 – 25	18 – 25	7894	7894	7894	12262	13614
	26 – 35	26 – 35	8425	8425	8425	13087	14530
	36 – 50	36 – 50	10475	10475	10475	16271	18065
	51 – 75	51 – 75	11689	11689	11689	18157	20159
125, 145, 165, 185/197	6 – 17	8 – 17	8729	8729	8729	13559	15054
	18 – 25	18 – 25	9078	9078	9078	14101	15656
	26 – 35	26 – 35	9689	9689	9689	15050	16710
	36 – 50	36 – 50	12046	12046	12046	18711	20774
	51 – 75	51 – 75	13442	13442	13442	20881	23183

Karton

rozměr (cm)	tl. stěny (cm) s polodrážkou	tl. stěny (cm) bez polodrážky	karton
60, 70, 80, 90/197	6 – 17	8 – 17	4590
	18 – 25	18 – 25	4774
	26 – 35	26 – 35	5095
	36 – 50	36 – 50	6335
	51 – 75	51 – 75	7069
125, 145, 165, 185/197	6 – 17	8 – 17	5279
	18 – 25	18 – 25	5490
	26 – 35	26 – 35	5860
	36 – 50	36 – 50	7285
	51 – 75	51 – 75	8129

Sapelit®**











rozměr (cm)	buk, dub, ořech
60, 70, 80, 90/197	4190
	4358
	4651
	5783
	6453
125, 145, 165, 185/197	4819
	5012
	5349
	6650
	7421

* Jedná se o základní výběr. Ostatní za příplatek dle ceníku příplatků. Harmonie lze pouze v površích dýha, mořená dýha, barva Premium.

** Všechny části zárubní a prosklených stěn k dekoru Sapelit® jsou v provedení fólie struktur.

Zárubeň MINI NORMAL[®]

- MINI NORMAL, MINI NORMAL OBLÉ OSTĚNÍ, MINI NORMAL OSTRÁ

rohový spoj zárubně	šířky obložek	dveřní křídla	otočné/průchozí	profil zárubně	otočné / průchozí
 				 MINI NORMAL	O / P
				 MINI NORMAL ostrá	O / P
				 MINI NORMAL oblé ostění	O / P
				 MINI NORMAL dvoupolodrážková	O
				 MINI NORMAL ostrá dvoupolodrážková	O
				 MINI NORMAL dvoupolodrážkové oblé ostění	O

CENY ZÁRUBNÍ

Dýha

rozměr (cm)	tl. stěny (cm) s polodrážkou	tl. stěny (cm) bez polodrážky	Standard: DBK Buk, DNB Buk natur, DDB Dub americký, DND Dub natur, DJS Jasan, DMH Mahagon			Komfort: DBR Bříza, D19 Eben antracit, D20 Eben černý, DVJ Javor evropský, DJA Javor americký, DOL Olše, DOR Ořech americký, DNO Ořech natur, DSM Smrk, D46 Teak bílý, DTR Třešeň americká, DNT Třešeň natur, D52 Wenge světlé		Premium a moření: DSD Dub sukátý, DHR Hruška, DSO Ořech sukátý, DSP Švestka polenská, DWE Wenge, Mořená dýha		Exkluziv: DRD Dub řezaný, DDT Dub trémový***, DST Smrk trémový**		Olej: DDO dub (Antique Bronz, Ash Grey, Clear, Dark Oak, Charcoal, Chocolate, Natural, Nordic White, Oyster, Pure, Silver Grey, Sky Grey, Slate Grey, Stone, Super White, Titanium Grey, Vanilla)	
			6090	7090	6090	7090	6090	7090					
60, 70, 80, 90/197	6 – 17	8 – 17	4590	5190	6090	7090	6090	7090	6090	7090			
	18 – 25	18 – 25	4774	5398	6334	7374	6334	7374	6334	7374			
	26 – 35	26 – 35	5095	5761	6760	7870	6760	7870	6760	7870			
	36 – 50	36 – 50	6335	7163	8405	9785	8405	9785	8405	9785			
	51 – 75	51 – 75	7069	7993	9379	10919	9379	10919	9379	10919			
125, 145, 165, 185/197	6 – 17	8 – 17	5279	5969	7004	8154	7004	8154	7004	8154			
	18 – 25	18 – 25	5490	6208	7284	8480	6208	7284	6208	7284			
	26 – 35	26 – 35	5860	6626	7774	9051	6626	7774	6626	7774			
	36 – 50	36 – 50	7285	8237	9665	11252	8237	9665	8237	9665			
	51 – 75	51 – 75	8129	9192	10786	12557	9192	10786	9192	10786			

Barva

rozměr (cm)	tl. stěny (cm) s polodrážkou	tl. stěny (cm) bez polodrážky	Standard bílá	Komfort/Premium bílá	RAL
60, 70, 80, 90/197	6 – 17	8 – 17	3590	5490	barva Premium bílá + 550 Kč
	18 – 25	18 – 25	3734	5710	
	26 – 35	26 – 35	3985	6094	
	36 – 50	36 – 50	4955	7577	
	51 – 75	51 – 75	5529	8455	
125, 145, 165, 185/197	6 – 17	8 – 17	4129	6314	
	18 – 25	18 – 25	4294	6567	
	26 – 35	26 – 35	4583	7008	
	36 – 50	36 – 50	5698	8713	
	51 – 75	51 – 75	6358	9723	

*** Základní cena již obsahuje povrchovou úpravu olejem Pure, Clear nebo probarveným olejem (DDT Dub trémový a DST Smrk trémový) a olejovoskem (DRD dub řezaný).

CPL laminát barva

rozměr (cm)	tl. stěny (cm) s polodrážkou	tl. stěny (cm) bez polodrážky	beton bílý, beton šedý, bílá hladká, bílá perla, bílá pór, šedá	černá grafit U961, šedá U788
60, 70, 80, 90/197	6 – 17	8 – 17	3590	3890
	18 – 25	18 – 25	3734	4046
	26 – 35	26 – 35	3985	4318
	36 – 50	36 – 50	4955	5369
	51 – 75	51 – 75	5529	5991
125, 145, 165, 185/197	6 – 17	8 – 17	4129	4474
	18 – 25	18 – 25	4294	4653
	26 – 35	26 – 35	4583	4966
	36 – 50	36 – 50	5698	6174
	51 – 75	51 – 75	6358	6890

CPL laminát struktur

NORMAL – oblé ostění – standard SAPELI
CPL struktur

rozměr (cm)	tl. stěny (cm) s polodrážkou	tl. stěny (cm) bez polodrážky	borovice bílá, borovice kouřová, borovice šedá, buk, dub arktický bílý, dub Halifax přírodní, dub Sherwood, dub, dub sukutý, dub šedý, dub zimní, jasan bílý, jasan, ořech, ořech AM, teak, třešeň, wenge	CPL kovalaminát (nelze vyrobit oblé ostění)
60, 70, 80, 90/197	6 – 17	8 – 17		3890
	18 – 25	18 – 25		4046
	26 – 35	26 – 35		4318
	36 – 50	36 – 50		5369
	51 – 75	51 – 75		5991
125, 145, 165, 185/197	6 – 17	8 – 17		4474
	18 – 25	18 – 25		4653
	26 – 35	26 – 35		4966
	36 – 50	36 – 50		6174
	51 – 75	51 – 75		6890

U povrchů dub sukutý, ořech sukutý, smrk sukutý, dub řezaný, ořech řezaný pouze v provedení NORMAL OSTRÁ.

HPL laminát

pouze v provedení NORMAL OSTRÁ

rozměr (cm)	tl. stěny (cm) s polodrážkou (NORMAL – ostrá)	tl. stěny (cm) bez polodrážky (NORMAL – ostrá)	MAX, Egger, Polyrey*	HPL struktur	HPL kámen láva, HPL plech rez, HPL beton, HPL kámen břidlice	Feel Nature: dub Sherman koňakově hnědý, dub Halifax lazurovaný černý, dub Glad- stone bílý	Antifinger: prémiově bílá, alpská bílá, černá, grafitově šedá, kamenná šedá, kašmírově šedá, prachově šedá, světle šedá
60, 70, 80, 90/197	6 – 17	8 – 17	5790	5790	5790	10090	11290
	18 – 25	18 – 25	6022	6022	6022	10494	11742
	26 – 35	26 – 35	6427	6427	6427	11200	12532
	36 – 50	36 – 50	7991	7991	7991	13925	15581
	51 – 75	51 – 75	8917	8917	8917	15539	17387
125, 145, 165, 185/197	6 – 17	8 – 17	6659	6659	6659	11604	12984
	18 – 25	18 – 25	6925	6925	6925	12068	13503
	26 – 35	26 – 35	7391	7391	7391	12880	14412
	36 – 50	36 – 50	9189	9189	9189	16013	17918
	51 – 75	51 – 75	10255	10255	10255	17870	19995

Karton

rozměr (cm)	tl. stěny (cm) s polodrážkou	tl. stěny (cm) bez polodrážky	karton
60, 70, 80, 90/197	6 – 17	8 – 17	2890
	18 – 25	18 – 25	3006
	26 – 35	26 – 35	3208
	36 – 50	36 – 50	3989
	51 – 75	51 – 75	4451
125, 145, 165, 185/197	6 – 17	8 – 17	3324
	18 – 25	18 – 25	3457
	26 – 35	26 – 35	3690
	36 – 50	36 – 50	4587
	51 – 75	51 – 75	5119









Sapelit®**

buk, dub, ořech
2990
3110
3319
4127
4605
3439
3577
3817
4746
5296

* Jedná se o základní výběr. Ostatní za příplatek dle ceníku příplatků.

** Všechny části zárubní a prosklených stěn k dekoru Sapelit® jsou v provedení fólie struktur.

Zárubeň HARMONIE NORMAL®

rohový spoj zárubně	šířky obložek	dveřní křídla	otočné/průchozí	profil zárubně		otočné / průchozí	
					HARMONIE normal	O / P	obložková zárubeň
					HARMONIE normal dvupolodrážková oblé ostění	O	

CENY ZÁRUBNÍ

Dýha

rozměr (cm)	tl. stěny (cm) s polodrážkou	tl. stěny (cm) bez polodrážky	Standard: DBK Buk, DNB Buk natur, DDB Dub americký, DND natur, DJS Jasan, DMH Mahagon	Komfort: DBR Bříza, D19 Eben antracit, D20 Eben černý, DVJ Javor evropský, DJA Javor americký, DOL Olše, DOR Ořech americký, DNO Ořech natur, DSM Smrk, D46 Teak bílý, DTR Třešeň americká, DNT Třešeň natur, D52 Wenge světlé	Premium a maření: DSD Dub sukatý, DHR Hruška, DSO Ořech sukatý, DSP Švestka polenská, DWE Wenge, Mořená dýha	Olej: DDO dub (Antique Bronz, Ash Grey, Clear, Dark Oak, Charcoal, Chocolate, Natural, Nordic White, Oyster, Pure, Silver Grey, Sky Grey, Slate Grey, Stone, Super White, Titanium Grey, Vanilla)
60, 70, 80, 90/197	8 - 17	8 - 17	5490	5690	6990	6990
	18 - 25	18 - 25	5710	5918	7270	7270
	26 - 35	26 - 35	6094	6316	7759	7759
	36 - 50	36 - 50	7577	7853	9647	9647
	51 - 75	51 - 75	8455	8763	10765	10765
125, 145, 165, 185/197	8 - 17	8 - 17	6314	6544	8039	8039
	18 - 25	18 - 25	6567	6806	8361	8361
	26 - 35	26 - 35	7008	7264	8923	8923
	36 - 50	36 - 50	8713	9031	11094	11094
	51 - 75	51 - 75	9723	10077	12380	12380

Barva

rozměr (cm)	tl. stěny (cm) s polodrážkou	tl. stěny (cm) bez polodrážky	bílá barva Premium	RAL
60, 70, 80, 90/197	8 - 17	8 - 17	5190	barva Premium bílá + 550 Kč
	18 - 25	18 - 25	5398	
	26 - 35	26 - 35	5761	
	36 - 50	36 - 50	7163	
	51 - 75	51 - 75	7993	
125, 145, 165, 185/197	8 - 17	8 - 17	5969	
	18 - 25	18 - 25	6208	
	26 - 35	26 - 35	6626	
	36 - 50	36 - 50	8237	
	51 - 75	51 - 75	9192	

Karton

rozměr (cm)	tl. stěny (cm) s polodrážkou	tl. stěny (cm) bez polodrážky	karton
60, 70, 80, 90/197	8 – 17	8 – 17	3990
	18 – 25	18 – 25	4150
	26 – 35	26 – 35	4429
	36 – 50	36 – 50	5507
	51 – 75	51 – 75	6145
125, 145, 165, 185/197	8 – 17	8 – 17	4589
	18 – 25	18 – 25	4773
	26 – 35	26 – 35	5094
	36 – 50	36 – 50	6333
	51 – 75	51 – 75	7067

ZÁVĚSY PRO ZÁRUBEŇ HARMONIE NORMAL

Zárubeň HARMONIE se vyznačuje elegantním profilem obložky „mejdličko“. Zárubeň HARMONIE je možné použít i pro jiné modelové řady než jsou dveře Harmonie.









Minimální síla stěny pro bezpolodrážkové provedení je 8 cm.

U bezpolodrážkového provedení nejsou závěsy v ceně.

U zárubně tl. stěny 75 – 150 cm je ostění dělené – cena viz ceník příplatků.

Zárubeň OBTUS®

- OBTUS, OBTUS OBLÉ OSTĚNÍ

rohový spoj zárubně	šířky obložek	dveřní křídla	otočné/průchozí	profil zárubně		otočné / průchozí	
	65				OBTUS	O / P	obložková zárubeň
	80				OBTUS oblé ostění	O / P	
	95				OBTUS dvoupolodrážková	O	
	95				OBTUS dvoupolodrážková oblé ostění	O	

CENY ZÁRUBNÍ

Dýha

rozměr (cm)	tl. stěny (cm) s polodrážkou	tl. stěny (cm) bez polodrážky	Standard: DBK Buk, DNB Buk natur, DDB Dub americký, DND Dub natur, DJS Jasan, DMH Mahagon	Komfort: DBR Bříza, D19 Eben antracit, D20 Eben černý, DVJ Javor evropský, DJA Javor americký, DOL Olše, DOR Ořech americký, DNO Ořech natur, DSM Smrk, D46 Teak bílý, DTR Třešeň americká, DNT Třešeň natur, D52 Wenge světlé	Premium a moření: DSD Dub sukátý, DHR Hruška, DSO Ořech sukátý, DSP Švestka polenská, DWE Wenge, Mořená dýha	Exkluziv: DRD Dub řezaný, DDT Dub trámový***, DST Smrk trámový**	Olej: DDO dub (Antique Bronz, Ash Grey, Clear, Dark Oak, Charcoal, Chocolate, Natural, Nordic White, Oyster, Pure, Silver Grey, Sky Grey, Slate Grey, Stone, Super White, Titanium Grey, Vanilla)
60, 70, 80, 90/197	8 – 17	8 – 17	4990	5490	6890	7790	6890
	18 – 25	18 – 25	5190	5710	7166	8102	7166
	26 – 35	26 – 35	5539	6094	7648	8647	7648
	36 – 50	36 – 50	6887	7577	9509	10751	9509
	51 – 75	51 – 75	7685	8455	10611	11997	10611
125, 145, 165, 185/197	8 – 17	8 – 17	5739	6314	7924	8959	7924
	18 – 25	18 – 25	5969	6567	8241	9317	8241
	26 – 35	26 – 35	6370	7008	8796	9944	8796
	36 – 50	36 – 50	7920	8713	10935	12363	10935
	51 – 75	51 – 75	8838	9723	12203	13797	12203

Barva

rozměr (cm)	tl. stěny (cm) s polodrážkou	tl. stěny (cm) bez polodrážky	Standard bílá (CPL laminát)	Komfort/Premium bílá	RAL
60, 70, 80, 90/197	8 – 17	8 – 17	4490	5590	barva Premium bílá + 550 Kč
	18 – 25	18 – 25	4670	5814	
	26 – 35	26 – 35	4984	6205	
	36 – 50	36 – 50	6197	7715	
	51 – 75	51 – 75	6915	8609	
125, 145, 165, 185/197	8 – 17	8 – 17	5164	6429	
	18 – 25	18 – 25	5371	6686	
	26 – 35	26 – 35	5732	7136	
	36 – 50	36 – 50	7126	8872	
	51 – 75	51 – 75	7952	9900	

*** Základní cena již obsahuje povrchovou úpravu olejem Pure, Clear nebo probarveným olejem (DDT Dub trámový a DST Smrk trámový) a olejovoskem (DRD dub řezaný).

CPL laminát barva

rozměr (cm)	tl. stěny (cm) s polodrážkou	tl. stěny (cm) bez polodrážky	beton bílý, beton šedý, bílá hladká, bílá perla, bílá pór, šedá	černá grafit U961, šedá U788
60, 70, 80, 90/197	8 – 17	8 – 17	4490	4790
	18 – 25	18 – 25	4670	4982
	26 – 35	26 – 35	4984	5317
	36 – 50	36 – 50	6197	6611
	51 – 75	51 – 75	6915	7377
125, 145, 165, 185/197	8 – 17	8 – 17	5164	5509
	18 – 25	18 – 25	5371	5729
	26 – 35	26 – 35	5732	6115
	36 – 50	36 – 50	7126	7602
	51 – 75	51 – 75	7952	8484

CPL laminát struktur

rozměr (cm)	tl. stěny (cm) s polodrážkou	tl. stěny (cm) bez polodrážky	CPL struktur		nelze vyrobit oblé ostění
			borovice bílá, borovice kouřová, borovice šedá, buk, dub arktický bílý, dub Halifax přírodní, dub Sherwood, dub, dub sukutý, dub šedý, dub zimní, jasan bílý, jasan, ořech, ořech AM, teak, třešeň, wenge	CPL kovolaminát (nelze vyrobit oblé ostění)	
60, 70, 80, 90/197	8 – 17	8 – 17	4790	5890	
	18 – 25	18 – 25	4982	6126	
	26 – 35	26 – 35	5317	6538	
	36 – 50	36 – 50	6611	8129	
	51 – 75	51 – 75	7377	9071	
125, 145, 165, 185/197	8 – 17	8 – 17	5509	6774	
	18 – 25	18 – 25	5729	7045	
	26 – 35	26 – 35	6115	7519	
	36 – 50	36 – 50	7602	9348	
	51 – 75	51 – 75	8484	10432	

HPL laminát

rozměr (cm)	tl. stěny (cm) s polodrážkou	tl. stěny (cm) bez polodrážky	MAX, Egger, polyrey*	HPL struktur	HPL kámen láva, HPL plech rez, HPL beton, HPL kámen břidlice	Feel Nature: dub Sherman koňakově hnědý, dub Halifax lazurovaný černý, dub Glad- stone bílý	Antifinger: prémiově bílá, alpská bílá, černá, grafitově šedá, kamenná šedá, kašmírově šedá, prachově šedá, světle šedá
60, 70, 80, 90/197	8 – 17	8 – 17	6090	6090	6090	10390	11590
	18 – 25	18 – 25	6334	6334	6334	10806	12054
	26 – 35	26 – 35	6760	6760	6760	11533	12865
	36 – 50	36 – 50	8405	8405	8405	14339	15995
	51 – 75	51 – 75	9379	9379	9379	16001	17849
125, 145, 165, 185/197	8 – 17	8 – 17	7004	7004	7004	11949	13329
	18 – 25	18 – 25	7284	7284	7284	12427	13862
	26 – 35	26 – 35	7774	7774	7774	13263	14795
	36 – 50	36 – 50	9665	9665	9665	16489	18394
	51 – 75	51 – 75	10786	10786	10786	18401	20526

Karton

rozměr (cm)	tl. stěny (cm) s polodrážkou	tl. stěny (cm) bez polodrážky	karton
60, 70, 80, 90/197	8 – 17	8 – 17	3690
	18 – 25	18 – 25	3838
	26 – 35	26 – 35	4096
	36 – 50	36 – 50	5093
	51 – 75	51 – 75	5683
125, 145, 165, 185/197	8 – 17	8 – 17	4244
	18 – 25	18 – 25	4414
	26 – 35	26 – 35	4711
	36 – 50	36 – 50	5857
	51 – 75	51 – 75	6535

Sapelit®**







rozměr (cm)	karton	buk, dub, ořech
60, 70, 80, 90/197	8 – 17	4190
	18 – 25	4358
	26 – 35	4651
	36 – 50	5783
	51 – 75	6453
125, 145, 165, 185/197	8 – 17	4819
	18 – 25	5012
	26 – 35	5349
	36 – 50	6650
	51 – 75	7421

* Jedná se o základní výběr. Ostatní za příplatek dle ceníku příplatků.

** Všechny části zárubní a prosklených stěn k dekoru Sapelit® jsou v provedení fólie struktur

Zárubeň provětrávaná OBTUS 25

- OBTUS 25, OBTUS 25 OBLÉ OSTĚNÍ

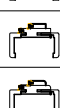
rohový spoj zárubně	šířky obložek	dveřní křídla	otočné/průchozí	profil zárubně		otočné / průchozí	
 	 	 	 	OBTUS 25	O / P	obložková zárubeň	
				OBTUS 25 oblé ostění	O / P		
				OBTUS 25 dvoupolodrážková	O		
				OBTUS 25 dvoupolodrážková oblé ostění	O		

CENY ZÁRUBNÍ

Dýha

rozměr (cm)	tl. stěny (cm) s polodrážkou	tl. stěny (cm) bez polodrážky	Standard: DBK Buk, DNB Buk natur, DDB Dub americký, DND Dub natur, DJS Jasan, DMH Mahagon	Komfort: DBR Bříza, D19 Eben antracit, D20 Eben černý, DVJ Javor evropský, DJA Javor americký, DOL Olše, DOR Ořech americký, DNO Ořech natur, DSM Smrk, D46 Teak bílý, DTR Třešeň americká, DNT Třešeň natur, D52 Wenge světlé	Premium a moření: DSD Dub sukatý, DHR Hruška, DSO Ořech sukatý, DSP Švestka polenská, DWE Wenge, Mořená dýha	Exkluziv: DRD Dub řezaný, DDT Dub trémový***, DST Smrk trémový**	Olej: DDO dub (Antique Bronz, Ash Grey, Clear, Dark Oak, Charcoal, Chocolate, Natural, Nordic White, Oyster, Pure, Silver Grey, Sky Grey, Slate Grey, Stone, Super White, Titanium Grey, Vanilla)
60, 70, 80, 90/197	8 – 17	8 – 17	6490	6690	7990	10290	7990
	18 – 25	18 – 25	6750	6958	8310	10702	8310
	26 – 35	26 – 35	7204	7426	8869	11422	8869
	36 – 50	36 – 50	8957	9233	11027	14201	11027
	51 – 75	51 – 75	9995	10303	12305	15847	12305
125, 145, 165, 185/197	8 – 17	8 – 17	7464	7694	9189	11834	9189
	18 – 25	18 – 25	7763	8002	9557	12307	9557
	26 – 35	26 – 35	8285	8540	10200	13136	10200
	36 – 50	36 – 50	10300	10618	12681	16331	12681
	51 – 75	51 – 75	11494	11848	14151	18224	14151

Barva

rozměr (cm)	tl. stěny (cm) s polodrážkou	tl. stěny (cm) bez polodrážky	Standard bílá (CPL laminát)	Komfort/Premium bílá	RAL
60, 70, 80, 90/197	8 – 17	8 – 17	5190	6290	barva Premium bílá + 550 Kč
	18 – 25	18 – 25	5398	6542	
	26 – 35	26 – 35	5761	6982	
	36 – 50	36 – 50	7163	8681	
	51 – 75	51 – 75	7993	9687	
125, 145, 165, 185/197	8 – 17	8 – 17	5969	7234	
	18 – 25	18 – 25	6208	7523	
	26 – 35	26 – 35	6626	8030	
	36 – 50	36 – 50	8237	9983	
	51 – 75	51 – 75	9192	11140	

* Harmonie lze pouze v povrchích dýha, mořená dýha, barva Premium.

*** Základní cena již obsahuje povrchovou úpravu olejem Pure, Clear nebo probarveným olejem (DDT Dub trémový a DST Smrk trémový) a olejovoskem (DRD dub řezaný).

CPL laminát barva

rozměr (cm)	tl. stěny (cm) s polodrážkou	tl. stěny (cm) bez polodrážky	beton bílý, beton šedý, bílá hladká, bílá perla, bílá pór, šedá	černá grafit U961, šedá U788
60, 70, 80, 90/197	8 – 17	8 – 17	5190	5490
	18 – 25	18 – 25	5398	5710
	26 – 35	26 – 35	5761	6094
	36 – 50	36 – 50	7163	7577
	51 – 75	51 – 75	7993	8455
125, 145, 165, 185/197	8 – 17	8 – 17	5969	6314
	18 – 25	18 – 25	6208	6567
	26 – 35	26 – 35	6626	7008
	36 – 50	36 – 50	8237	8713
	51 – 75	51 – 75	9192	9723

CPL laminát struktur

rozměr (cm)	tl. stěny (cm) s polodrážkou	tl. stěny (cm) bez polodrážky	CPL struktur		nelze vyrobit oblé ostění
			borovice bílá, borovice kouřová, borovice šedá, buk, dub arktický bílý, dub Halifax přírodní, dub Sherwood, dub, dub sukafý, dub šedý, dub zimní, jasan bílý, jasan, ořech, ořech AM, teak, třešeň, wenge	CPL kovolaminát (nelze vyrobit oblé ostění)	
60, 70, 80, 90/197	8 – 17	8 – 17	5490	6790	
	18 – 25	18 – 25	5710	7062	
	26 – 35	26 – 35	6094	7537	
	36 – 50	36 – 50	7577	9371	
	51 – 75	51 – 75	8455	10457	
125, 145, 165, 185/197	8 – 17	8 – 17	6314	7809	
	18 – 25	18 – 25	6567	8121	
	26 – 35	26 – 35	7008	8668	
	36 – 50	36 – 50	8713	10776	
	51 – 75	51 – 75	9723	12026	

HPL laminát

rozměr (cm)	tl. stěny (cm) s polodrážkou	tl. stěny (cm) bez polodrážky	MAX, Egger, polyrey*	HPL struktur	HPL kámen láva, HPL plech rez, HPL beton, HPL kámen břidlice	Feel Nature: dub Sherman koňakově hnědý, dub Halifax lazurovaný černý, dub Glad- stone bílý	Antifinger: prémiově bílá, alpská bílá, černá, grafitově šedá, kamenná šedá, kašmírově šedá, prachově šedá, světle šedá
60, 70, 80, 90/197	8 – 17	8 – 17	8090	8090	8090	12290	13590
	18 – 25	18 – 25	8414	8414	8414	12782	14134
	26 – 35	26 – 35	8980	8980	8980	13642	15085
	36 – 50	36 – 50	11165	11165	11165	16961	18755
	51 – 75	51 – 75	12459	12459	12459	18927	20929
125, 145, 165, 185/197	8 – 17	8 – 17	9304	9304	9304	14134	15629
	18 – 25	18 – 25	9676	9676	9676	14699	16254
	26 – 35	26 – 35	10327	10327	10327	15689	17348
	36 – 50	36 – 50	12839	12839	12839	19505	21568
	51 – 75	51 – 75	14328	14328	14328	21766	24068

Karton

rozměr (cm)	tl. stěny (cm) s polodrážkou	tl. stěny (cm) bez polodrážky	karton
60, 70, 80, 90/197	8 – 17	8 – 17	4790
	18 – 25	18 – 25	4982
	26 – 35	26 – 35	5317
	36 – 50	36 – 50	6611
	51 – 75	51 – 75	7377
125, 145, 165, 185/197	8 – 17	8 – 17	5509
	18 – 25	18 – 25	5729
	26 – 35	26 – 35	6115
	36 – 50	36 – 50	7602
	51 – 75	51 – 75	8484

Sapeli®**









rozměr (cm)	buk, dub, ořech
60, 70, 80, 90/197	4490
	4670
	4984
	6197
	6915
125, 145, 165, 185/197	5164
	5371
	5732
	7126
	7952

* Jedná se o základní výběr. Ostatní za příplatek dle ceníku příplatků.

** Všechny části zárubní a prosklených stěn k dekoru Sapeli® jsou v provedení fólie struktur

Zárubeň MINI OBTUS®

- MINI OBTUS, MINI OBTUS OBLÉ OSTĚNÍ

rohový spoj zárubně	šířky obložek	dveřní křídla	otočné/průchozí	profil zárubně		otočné / průchozí	
					MINI OBTUS	O / P	obložková zárubeň
					MINI OBTUS oblé ostění	O / P	
					MINI OBTUS dvoupolodrážková	O	
					MINI OBTUS dvoupolodrážková oblé ostění	O	

CENY ZÁRUBNÍ

Dýha

rozměr (cm)	tl. stěny (cm) s polodrážkou	tl. stěny (cm) bez polodrážky	Standard: DBK Buk, DNB Buk natur, DDB Dub americký, DND Dub natur, DJS Jasan, DMH Mahagon	Komfort: DBR Bříza, D19 Eben antracit, D20 Eben černý, DVJ Javor evropský, DJA Javor americký, DOL Olše, DOR Ořech americký, DNO Ořech natur, DSM Smrk, D46 Teak bílý, DTR Třešeň americká, DNT Třešeň natur, D52 Wenge světlé	Premium: DSD Dub sukutý, DHR Hruška, DSO Ořech sukutý, DSP Švestka polenská, DWE Wenge	Exkluziv: DRD Dub řezaný, DDT Dub trémový***, DST Smrk trémový**	Olej: DDO dub (Antique Bronz, Ash Grey, Clear, Dark Oak, Charcoal, Chocolate, Natural, Nordic White, Oyster, Pure, Silver Grey, Sky Grey, Slate Grey, Stone, Super White, Titanium Grey, Vanilla)
60, 70, 80, 90/197	8 - 17	8 - 17	5190	5690	7090	7990	7090
	18 - 25	18 - 25	5398	5918	7374	8310	7374
	26 - 35	26 - 35	5761	6316	7870	8869	7870
	36 - 50	36 - 50	7163	7853	9785	11027	9785
	51 - 75	51 - 75	7993	8763	10919	12305	10919
125, 145, 165, 185/197	8 - 17	8 - 17	5969	6544	8154	9189	8154
	18 - 25	18 - 25	6208	6806	8480	9557	8480
	26 - 35	26 - 35	6626	7264	9051	10200	9051
	36 - 50	36 - 50	8237	9031	11252	12681	11252
	51 - 75	51 - 75	9192	10077	12557	14151	12557

Barva

rozměr (cm)	tl. stěny (cm) s polodrážkou	tl. stěny (cm) bez polodrážky	Standard bílá (CPL laminát)	Komfort/Premium bílá	RAL
60, 70, 80, 90/197	8 - 17	8 - 17	4690	5890	barva Premium bílá + 550 Kč
	18 - 25	18 - 25	4878	6126	
	26 - 35	26 - 35	5206	6538	
	36 - 50	36 - 50	6473	8129	
	51 - 75	51 - 75	7223	9071	
125, 145, 165, 185/197	8 - 17	8 - 17	5394	6774	
	18 - 25	18 - 25	5610	7045	
	26 - 35	26 - 35	5987	7519	
	36 - 50	36 - 50	7444	9348	
	51 - 75	51 - 75	8306	10432	

*** Základní cena již obsahuje povrchovou úpravu olejem Pure, Clear nebo probarveným olejem (DDT Dub trémový a DST Smrk trémový) a olejovoskem (DRD dub řezaný).

CPL laminát barva

rozměr (cm)	tl. stěny (cm) s polodrážkou	tl. stěny (cm) bez polodrážky	beton bílý, beton šedý, bílá hladká, bílá perla, bílá pór, šedá	černá grafit U961, šedá U788
60, 70, 80, 90/197	8 – 17	8 – 17	4690	4990
	18 – 25	18 – 25	4878	5190
	26 – 35	26 – 35	5206	5539
	36 – 50	36 – 50	6473	6887
	51 – 75	51 – 75	7223	7685
125, 145, 165, 185/197	8 – 17	8 – 17	5394	5739
	18 – 25	18 – 25	5610	5969
	26 – 35	26 – 35	5987	6370
	36 – 50	36 – 50	7444	7920
	51 – 75	51 – 75	8306	8838

CPL laminát struktur

CPL struktur

nelze vyrobit
oblé ostění

rozměr (cm)	tl. stěny (cm) s polodrážkou	tl. stěny (cm) bez polodrážky	borovice bílá, borovice kouřová, borovice šedá, buk, dub arktický bílý, dub Halifax přírodní, dub Sherwood, dub, dub sukutý, dub šedý, dub zimní, jasan bílý, jasan, ořech, ořech AM, teak, fřešeň, wenge	CPL kovolaminát (nelze vyrobit oblé ostění)
60, 70, 80, 90/197	8 – 17	8 – 17	4990	6090
	18 – 25	18 – 25	5190	6334
	26 – 35	26 – 35	5539	6760
	36 – 50	36 – 50	6887	8405
	51 – 75	51 – 75	7685	9379
125, 145, 165, 185/197	8 – 17	8 – 17	5739	7004
	18 – 25	18 – 25	5969	7284
	26 – 35	26 – 35	6370	7774
	36 – 50	36 – 50	7920	9665
	51 – 75	51 – 75	8838	10786

HPL laminát

rozměr (cm)	tl. stěny (cm) s polodrážkou	tl. stěny (cm) bez polodrážky	MAX, Egger, polyrey*	HPL struktur	HPL kámen láva, HPL plech rez, HPL beton, HPL kámen břidlice	Feel Nature: dub Sherman koňakově hnědý, dub Halifax lazurovaný černý, dub Gladstone bílý	Antifinger: prémiově bílá, alpská bílá, černá, grafitově šedá, kamenná šedá, kašmírově šedá, prachově šedá, světle šedá
60, 70, 80, 90/197	8 – 17	8 – 17	6290	6290	6290	10590	11790
	18 – 25	18 – 25	6542	6542	6542	11014	12262
	26 – 35	26 – 35	6982	6982	6982	11755	13087
	36 – 50	36 – 50	8681	8681	8681	14615	16271
	51 – 75	51 – 75	9687	9687	9687	16309	18157
125, 145, 165, 185/197	8 – 17	8 – 17	7234	7234	7234	12179	13559
	18 – 25	18 – 25	7523	7523	7523	12666	14101
	26 – 35	26 – 35	8030	8030	8030	13519	15050
	36 – 50	36 – 50	9983	9983	9983	16807	18711
	51 – 75	51 – 75	11140	11140	11140	18755	20881

Karton

rozměr (cm)	tl. stěny (cm) s polodrážkou	tl. stěny (cm) bez polodrážky	karton
60, 70, 80, 90/197	8 – 17	8 – 17	3890
	18 – 25	18 – 25	4046
	26 – 35	26 – 35	4318
	36 – 50	36 – 50	5369
	51 – 75	51 – 75	5991
125, 145, 165, 185/197	8 – 17	8 – 17	4474
	18 – 25	18 – 25	4653
	26 – 35	26 – 35	4966
	36 – 50	36 – 50	6174
	51 – 75	51 – 75	6890









Sapeliit®**

rozměr (cm)	buk, dub, ořech
60, 70, 80, 90/197	4390
	4566
	4873
	6059
	6761
125, 145, 165, 185/197	5049
	5251
	5604
	6967
	7775

* Jedná se o základní výběr. Ostatní za příplatek dle ceníku příplatků.

** Všechny části zárubní a prosklených stěn k dekoru Sapeliit® jsou v provedení fólie struktur.

Zárubeň HARMONIE OBTUS®

rohový spoj zárubně	šířky obložek	dveřní křídla	otočné/průchozí	profil zárubně		otočné / průchozí	
					HARMONIE obtus	O / P	obložková zárubně
					HARMONIE obtus dvoupolodrážková oblé ostění	O	

CENY ZÁRUBNÍ

Dýha

rozměr (cm)	tl. stěny (cm) s polodrážkou	tl. stěny (cm) bez polodrážky	Standard: DBK Buk, DNB Buk natur, DDB Dub americký, DND Dub natur, DJS Jasan, DMH Mahagon	Komfort: DBR Bříza, D19 Eben antracit, D20 Eben černý, DVJ Javor evropský, DJA Javor americký, DOL Olše, DOR Ořech americký, DNO Ořech natur, DSM Smrk, D46 Teak bílý, DTR Třešeň americká, DNT Třešeň natur, D52 Wenge světlé	Premium a moření: DSD Dub sukátý, DHR Hruška, DSO Ořech sukátý, DSP Švestka polenská, DWE Wenge, Mořená dýha	Olej: DDO dub (Antique Bronz, Ash Grey, Clear, Dark Oak, Charcoal, Chocolate, Natural, Nordic White, Oyster, Pure, Silver Grey, Sky Grey, Slate Grey, Stone, Super White, Titanium Grey, Vanilla)
60, 70, 80, 90/197	8 – 17	8 – 17	5890	6090	7390	7390
	18 – 25	18 – 25	6126	6334	7686	7686
	26 – 35	26 – 35	6538	6760	8203	8203
	36 – 50	36 – 50	8129	8405	10199	10199
	51 – 75	51 – 75	9071	9379	11381	11381
125, 145, 165, 185/197	8 – 17	8 – 17	6774	7004	8499	8499
	18 – 25	18 – 25	7045	7284	8839	8839
	26 – 35	26 – 35	7519	7774	9434	9434
	36 – 50	36 – 50	9348	9665	11728	11728
	51 – 75	51 – 75	10432	10786	13088	13088

Barva

rozměr (cm)	tl. stěny (cm) s polodrážkou	tl. stěny (cm) bez polodrážky	bílá barva Premium	RAL
60, 70, 80, 90/197	8 – 17	8 – 17	5690	barva Premium bílá + 550 Kč
	18 – 25	18 – 25	5918	
	26 – 35	26 – 35	6316	
	36 – 50	36 – 50	7853	
	51 – 75	51 – 75	8763	
125, 145, 165, 185/197	8 – 17	8 – 17	6544	
	18 – 25	18 – 25	6806	
	26 – 35	26 – 35	7264	
	36 – 50	36 – 50	9031	
	51 – 75	51 – 75	10077	

Karton			
rozměr (cm)	tl. stěny (cm) s polodrážkou	tl. stěny (cm) bez polodrážky	karton
60, 70, 80, 90/197	8 – 17	8 – 17	4190
	18 – 25	18 – 25	4358
	26 – 35	26 – 35	4651
	36 – 50	36 – 50	5783
	51 – 75	51 – 75	6453
125, 145, 165, 185/197	8 – 17	8 – 17	4819
	18 – 25	18 – 25	5012
	26 – 35	26 – 35	5349
	36 – 50	36 – 50	6650
	51 – 75	51 – 75	7421

ZÁVĚSY PRO ZÁRUBEŇ HARMONIE NORMAL

Zárubeň HARMONIE se vyznačuje elegantním profilem obložky „mejdličko“. Zárubeň HARMONIE je možné použít i pro jiné modelové řady než jsou dveře Harmonie.

Minimální síla stěny pro bezpolodrážkové provedení je 8 cm.

U bezpolodrážkového provedení nejsou závěsy v ceně.

U zárubně tl. stěny 75 – 150 cm je ostění dělené – cena viz ceník příplatků.

Zárubeň NORMAL, OBTUS, HARMONIE s dvojitou polodrážkou

rohový spoj zárubně	šířky obložek	dveřní křídla	otočné/průchozí	profil zárubně	otočné / průchozí	
					NORMAL dvoupolodrážková	0
					NORMAL ostrá dvoupolodrážková	0
					NORMAL dvoupolodrážkové oblé ostění	0
					OBTUS dvoupolodrážková	0
					OBTUS dvoupolodrážková oblé ostění	0
					HARMONIE normal dvoupolodrážková oblé ostění	0
					HARMONIE obtus dvoupolodrážková oblé ostění	0

objednací rozměr	šířka/výška (mm)						
	šířka	600	700	800	900	1000	1100
rozměr stavebního otvoru	b1	700	800	900	1000	1100	1200
vnější rozměr zárubně*	b2	760	860	960	1060	1160	1260
rozměr zárubňové polodrážky	b3	630	730	830	930	1030	1130
průchozí rozměr zárubně	b4	582	682	782	882	982	1082
rozměr dveří	b5	650	750	850	950	1050	1150
	h1	1970					
	h2	2047					
	h3	1982					
	h4	1958					
	h5	1985					

* Platí pro šířku obložky 65 mm.

CENY ZÁRUBNÍ

Ceny odpovídají cenám zárubní NORMAL, OBTUS, HARMONIE + koeficient 40 % k této ceně.

Poznámky k zárubním

Minimalní síla stěny pro bezpolodražkové provedení je 8 cm.

U bezpolodražkového provedení nejsou zavěsy v ceně.

Nelze vyrobit oblé ostění v povrchu CPL kovolaminát.

U zárubně tl. stěny 75 – 150 cm je ostění dělené – cena viz ceník příplatků.

U zárubní v provedení CPL kovolaminát je dělené ostění již od síly stěny 60 cm.

Obložková zárubeň pro dveře GOLIAS (tl. 68 mm) s příplatkem +60% k ceně zárubně.

NORMAL, MINI NORMAL, OBTUS A MINI OBTUS

Ozdobná rampa k zárubni (na nadpraží zárubně)

Dekory v nabídce barva Premium bílá + RAL a NCS, dýha dub AM

Cena: Cena se určuje dle objednáacího rozměru (šířky zárubně)

do 800 mm = 885 Kč/ks

805-1850 mm = 1770 Kč/ks

1855-2850 mm = 2655 Kč/ks

Ostatní rozměry a dekory se cení idividuálně.

Při osazení rampy z obou stran zárubně je nutné objednat 2 ks.

Objednáací rozměr = vnější rozměr zárubně.

Ozdobná lišta po obvodě zárubně k zárubním Obtus

Profil lišty H, 2, 3, 4, 5, AL hrana

Objednání lišt z jedné strany zárubně = 700 Kč

Objednání lišt z obou stran zárubně = 1400 Kč

NORMAL, OBTUS

Přehled možných šířek obložek
a jejich kombinací

A	B	
65	65	v ceně
80	80	+ 500 Kč
95	95	+ 500 Kč

PŘÍPLATKY PRO OBLOŽKOVÉ ZÁRUBNĚ SE SPECIÁLNÍMI VLASTNOSTMI

Vlastnost	příplatek za odolnost obložkové zárubně
27 dB (tloušťka dveří 40 mm)	100
32 dB (tloušťka dveří 40 mm)	100
37 dB (tloušťka dveří 40 mm)	100
43 dB (tloušťka dveří 68 mm)	100
El/EW15 (tloušťka dveří 40 mm)	1500
El/EW30 (tloušťka dveří 40 mm)	1500
El/EW30 (45) (tloušťka dveří 57 mm)	2750
Klima 2 (b)	100
Klima 3 (c)	pouze kovová zárubeň
Voděodolnost	1500
Voděodolnost + 32 dB	1600

Kombinace vlastností	příplatek za odolnost obložkové zárubně		
	dveře 40 mm	dveře 57 mm	dveře 68 mm
zvuk + kouř	100	-	1600
klima 2 + kouř	100	-	-
klima 2 + zvuk	200	-	1600
klima 2 + zvuk + kouř	200	-	1600
požár + kouř	1500	-	-
požár + zvuk	1600	2750	-
požár + klima 2	1600	-	-
požár + klima 2 + zvuk	1600	2750	-
požár + klima 2 + kouř	1600	-	-
požár + zvuk + kouř	1600	-	-
požár + klima 2 + zvuk + kouř	1600	2750	-

Obložková zárubeň pro dveře GOLIAS (tl. 68 mm) s příplatkem +60% k ceně zárubně.

Zárubeň LATENTE®

CENA KOMPLETU SE ZÁRUBNÍ LATENTE

Dveřní křídlo + obložková zárubeň + kontrazárubeň + závěsy

CENY ZÁRUBNÍ

Dýha

rozměr (cm)	tl. stěny (cm) průchozí	tl. stěny (cm) bez polodrážky	Standard: DBK Buk, DNB Buk natur, DDB Dub americký, DND Dub natur, DJS Jasan, DMH Mahagon	Komfort: DBR Bříza, D19 Eben antracit, D20 Eben černý, DVJ Javor evropský, DJA Javor americký, DOL Olše, DOR Ořech americký, DNO Ořech natur, DSM Smrk, D46 Teak bílý, DTR Třešeň americká, DNT Třešeň natur, D52 Wenge světlé	Premium: DSD Dub sukatý, DHR Hruška, DSO Ořech sukatý, DSP Švestka polenská, DWE Wenge	Exkluziv: DRD Dub řezaný, DDT Dub trémový***, DST Smrk trémový**	Olej: DDO dub (Antique Bronz, Ash Grey, Clear, Dark Oak, Charcoal, Chocolate, Natural, Nordic White, Oyster, Pure, Silver Grey, Sky Grey, Slate Grey, Stone, Super White, Titanium Grey, Vanilla)
60, 70, 80, 90/197	10 – 17	11 – 17	4990	5490	6990	7290	6990
	18 – 25	18 – 25	5190	5710	7270	7582	7270
	26 – 35	26 – 35	5539	6094	7759	8092	7759
	36 – 50	36 – 50	6887	7577	9647	10061	9647
	51 – 75	51 – 75	7685	8455	10765	11227	10765
125, 145, 165, 185/197	10 – 17	11 – 17	5739	6314	8039	8384	8039
	18 – 25	18 – 25	5969	6567	8361	8719	8361
	26 – 35	26 – 35	6370	7008	8923	9306	8923
	36 – 50	36 – 50	7920	8713	11094	11570	11094
	51 – 75	51 – 75	8838	9723	12380	12911	12380

Barva

rozměr (cm)	tl. stěny (cm) průchozí	tl. stěny (cm) bez polodrážky	Standard bílá (CPL laminát)	Komfort/Premium bílá	RAL
60, 70, 80, 90/197	10 – 17	11 – 17	4490	5290	barva Premium bílá + 550 Kč
	18 – 25	18 – 25	4670	5502	
	26 – 35	26 – 35	4984	5872	
	36 – 50	36 – 50	6197	7301	
	51 – 75	51 – 75	6915	8147	
125, 145, 165, 185/197	10 – 17	11 – 17	5164	6084	
	18 – 25	18 – 25	5371	6327	
	26 – 35	26 – 35	5732	6753	
	36 – 50	36 – 50	7126	8396	
	51 – 75	51 – 75	7952	9369	

*** Základní cena již obsahuje povrchovou úpravu olejem Pure, Clear nebo probarveným olejem (DDT Dub trémový a DST Smrk trémový) a olejovoskem (DRD dub řezaný).

CPL laminát barva

rozměr (cm)	tl. stěny (cm) průchozí	tl. stěny (cm) bez polodrážky	beton bílý, beton šedý, bílá hladká, bílá perla, bílá pór, šedá*	černá grafit U961, šedá U788
60, 70, 80, 90/197	10 – 17	11 – 17	4490	4790
	18 – 25	18 – 25	4670	4982
	26 – 35	26 – 35	4984	5317
	36 – 50	36 – 50	6197	6611
	51 – 75	51 – 75	6915	7377
125, 145, 165, 185/197	10 – 17	11 – 17	5164	5509
	18 – 25	18 – 25	5371	5729
	26 – 35	26 – 35	5732	6115
	36 – 50	36 – 50	7126	7602
	51 – 75	51 – 75	7952	8484

CPL laminát struktur

CPL struktur

rozměr (cm)	tl. stěny (cm) průchozí	tl. stěny (cm) bez polodrážky	borovice bílá, borovice kouřová, borovice šedá, buk, dub arktický bílý, dub Halifax přírodní, dub Sherwood, dub, dub sukátý, dub šedý, dub zimní, jasan bílý, jasan, ořech, ořech AM, teak, třešeň, wenge	CPL kovolaminát
60, 70, 80, 90/197	10 – 17	11 – 17	4790	5890
	18 – 25	18 – 25	4982	6126
	26 – 35	26 – 35	5317	6538
	36 – 50	36 – 50	6611	8129
	51 – 75	51 – 75	7377	9071
125, 145, 165, 185/197	10 – 17	11 – 17	5509	6774
	18 – 25	18 – 25	5729	7045
	26 – 35	26 – 35	6115	7519
	36 – 50	36 – 50	7602	9348
	51 – 75	51 – 75	8484	10432

HPL laminát

rozměr (cm)	tl. stěny (cm) průchozí	tl. stěny (cm) bez polodrážky	MAX, Egger, polyrey, HPL struktur*	HPL kámen láva, HPL plech rez, HPL beton, HPL kámen břidlice	Feel Nature: dub Sherman koňako- Antifinger: prémiově bílá, alpská bílá, černá, grafito- vě hnědý, dub Halifax lazurovaný černý, dub Gladstone bílý	vě šedá, kamenná šedá, kašmírově šedá, prachově šedá, světle šedá
60, 70, 80, 90/197	10 – 17	11 – 17	6090	6090	10390	11590
	18 – 25	18 – 25	6334	6334	10806	12054
	26 – 35	26 – 35	6760	6760	11533	12865
	36 – 50	36 – 50	8405	8405	14339	15995
	51 – 75	51 – 75	9379	9379	16001	17849
125, 145, 165, 185/197	10 – 17	11 – 17	7004	7004	11949	13329
	18 – 25	18 – 25	7284	7284	12427	13862
	26 – 35	26 – 35	7774	7774	13263	14795
	36 – 50	36 – 50	9665	9665	16489	18394
	51 – 75	51 – 75	10786	10786	18401	20526

Karton

rozměr (cm)	tl. stěny (cm) průchozí	tl. stěny (cm) bez polodrážky	karton
60, 70, 80, 90/197	10 – 17	11 – 17	3690
	18 – 25	18 – 25	3838
	26 – 35	26 – 35	4096
	36 – 50	36 – 50	5093
	51 – 75	51 – 75	5683
125, 145, 165, 185/197	10 – 17	11 – 17	4244
	18 – 25	18 – 25	4414
	26 – 35	26 – 35	4711
	36 – 50	36 – 50	5857
	51 – 75	51 – 75	6535

Sapeliit®**

rozměr (cm)	tl. stěny (cm) průchozí	tl. stěny (cm) bez polodrážky	karton	buk, dub, ořech
60, 70, 80, 90/197	10 – 17	11 – 17	3690	4190
	18 – 25	18 – 25	3838	4358
	26 – 35	26 – 35	4096	4651
	36 – 50	36 – 50	5093	5783
	51 – 75	51 – 75	5683	6453
125, 145, 165, 185/197	10 – 17	11 – 17	4244	4819
	18 – 25	18 – 25	4414	5012
	26 – 35	26 – 35	4711	5349
	36 – 50	36 – 50	5857	6650
	51 – 75	51 – 75	6535	7421

* Jedná se o základní výběr. Ostatní za příplatek dle ceníku příplateků.

** Všechny části zárubní a prosklených stěn k dekoru Sapeliit® jsou v provedení fólie struktur.

Kontrazárubeň pro zárubeň LATENTE®









objednací šířka (mm)	objednací výška 1000–1970 mm a 2100 mm		objednací výška 2015, 2020, 2050 a 2095 mm	
	tl. dokončené příčky 100–300 mm	tl. dokončené příčky 301–600 mm	tl. dokončené příčky 100–300 mm	tl. dokončené příčky 301–600 mm
500–900	3450	3990	3460	4410
901–1200	4230	4760	4130	5290
1201–1600	4870	5610	4870	6250
1601–2700	5930	6780	5930	7520

objednací šířka (mm)	objednací výška 1980–2700 mm	
	tl. dokončené příčky 100–300 mm	tl. dokončené příčky 301–600 mm
500–900	4840	5720
901–1200	5820	6880
1201–1600	6780	7940
1601–2700	8260	9640

Objednací šířka a výška kontrazárubně je shodná s objednací šířkou a výškou zárubně LATENTE.

Zárubeň OKZ (renovační)

OKZ NORMAL OSTRÁ

rohový spoj zárubně	šířky obložek	dveřní křídla	otočné/průchozí	profil zárubně		otočné / průchozí	renovační zárubně
					OKZ normal	O	
					OKZ normal	P	

CENY ZÁRUBNÍ

Dýha

rozměr (cm)	tl. stěny (cm)	Standard: DBK Buk, DNB Buk natur, DDB Dub americký, DND Dub natur, DJS Jasan, DMH Mahagon	Komfort: DBR Bříza, D19 Eben antracit, D20 Eben černý, DVJ Javor evropský, DJA Javor americký, DOL Olše, DOR Ořech americký, DNO Ořech natur, DSM Smrk, D46 Teak bílý, DTR Třešeň americká, DNT Třešeň natur, D52 Wenge světlé	Premium: DSD Dub sukutý, DHR Hruška, DSO Ořech sukutý, DSP Švestka polenská, DWE Wenge	Exkluziv: DRD Dub řezaný, DDT Dub trámový***, DST Smrk trámový**	Olej: DDO dub (Antique Bronz, Ash Grey, Clear, Dark Oak, Charcoal, Chocolate, Natural, Nordic White, Oyster, Pure, Silver Grey, Sky Grey, Slate Grey, Stone, Super White, Titanium Grey, Vanilla)
60, 70, 80, 90/197	6 - 17	5390	5690	6690	8290	6690
	18 - 25	5606	5918	6958	8622	6958
	26 - 35	5983	6316	7426	9202	7426
	36 - 50	7439	7853	9233	11441	9233
	51 - 75	8301	8763	10303	12767	10303
125, 145, 165, 185/197	6 - 17	6199	6544	7694	9534	7694
	18 - 25	6447	6806	8002	9915	8002
	26 - 35	6881	7264	8540	10583	8540
	36 - 50	8554	9031	10618	13157	10618
	51 - 75	9546	10077	11848	14682	11848

Barva

rozměr (cm)	tl. stěny (cm)	Standard bílá (CPL laminát)	Komfort/Premium bílá	RAL
60, 70, 80, 90/197	6 - 17	4190	5890	barva Premium bílá + 550 Kč
	18 - 25	4358	6126	
	26 - 35	4651	6538	
	36 - 50	5783	8129	
	51 - 75	6453	9071	
125, 145, 165, 185/197	6 - 17	4819	6774	
	18 - 25	5012	7045	
	26 - 35	5349	7519	
	36 - 50	6650	9348	
	51 - 75	7421	10432	

CPL laminát barva

rozměr (cm)	tl. stěny (cm)	beton bílý, beton šedý, bílá hladká, bílá perla, bílá pór, šedá (pouze NORMAL)	černá grafit U961, šedá U788
60, 70, 80, 90/197	6 - 17	4190	4490
	18 - 25	4358	4670
	26 - 35	4651	4984
	36 - 50	5783	6197
	51 - 75	6453	6915
125, 145, 165, 185/197	6 - 17	4819	5164
	18 - 25	5012	5371
	26 - 35	5349	5732
	36 - 50	6650	7126
	51 - 75	7421	7952

U povrchů dub sukutý, ořech sukutý, smrk sukutý, dub řezaný, ořech řezaný pouze v provedení NORMAL OSTRÁ.

*** Základní cena již obsahuje povrchovou úpravu olejem Pure, Clear nebo probarveným olejem (DDT Dub trámový a DST Smrk trámový) a olejovoskem (DRD dub řezaný).

CPL laminát struktur

CPL struktur

rozměr (cm)	tl. stěny (cm)	borovice bílá, borovice kouřová, borovice šedá, buk, dub arktický bílý, dub Halifax přírodní, dub Sherwood, dub, dub sukátý, dub šedý, dub zimní, jasan bílý, jasan, ořech, ořech AM, teak, třešeň, wenge	CPL kovolaminát
60, 70, 80, 90/197	6 – 17	4490	5690
	18 – 25	4670	5918
	26 – 35	4984	6316
	36 – 50	6197	7853
	51 – 75	6915	8763
125, 145, 165, 185/197	6 – 17	5164	6544
	18 – 25	5371	6806
	26 – 35	5732	7264
	36 – 50	7126	9031
	51 – 75	7952	10077

HPL laminát*

rozměr (cm)	tl. stěny (cm)	MAX, Egger, Polyrey*	HPL kámen láva, HPL plech rez, HPL beton, HPL kámen břidlice	Feel Nature: dub Sherman koňakově hnědý, dub Halifax lazurovaný černý, dub Gladstone bílý	Antifinger: prémiově bílá, alpská bílá, černá, grafitově šedá, kamenná šedá, kašmírově šedá, prachově šedá, světle šedá
60, 70, 80, 90/197	6 – 17	6990	6990	11290	12490
	18 – 25	7270	7270	11742	12990
	26 – 35	7759	7759	12532	13864
	36 – 50	9647	9647	15581	17237
	51 – 75	10765	10765	17387	19235
125, 145, 165, 185/197	6 – 17	8039	8039	12984	14364
	18 – 25	8361	8361	13503	14939
	26 – 35	8923	8923	14412	15944
	36 – 50	11094	11094	17918	19822
	51 – 75	12380	12380	19995	22120

Karton

rozměr (cm)	tl. stěny (cm)	karton
60, 70, 80, 90/197	6 – 17	3190
	18 – 25	3318
	26 – 35	3541
	36 – 50	4403
	51 – 75	4913
125, 145, 165, 185/197	6 – 17	3669
	18 – 25	3816
	26 – 35	4073
	36 – 50	5063
	51 – 75	5650

Sapelit®**

rozměr (cm)	buk, dub, ořech
60, 70, 80, 90/197	3690
	3838
	4096
	5093
	5683
125, 145, 165, 185/197	4244
	4414
	4711
	5857
	6535

Přehled možných šířek obložek a jejich kombinací

A	B	
50	75	-
70	95	+ 500 Kč

* Jedná se o základní výběr. Ostatní za příplatek dle ceníku příplatků.

** Všechny části zárubní a prosklených stěn k dekoru Sapelit® jsou v provedení fólie struktur.

Zárubeň OKZ (renovační)

OKZ OBTUS OSTRÁ

rohový spoj zárubně	šířky obložek	dveřní křídla	otočné / průchozí	profil zárubně		otočné / průchozí	římová zárubeň
					OKZ obtus	O	
					OKZ obtus	P	

CENY ZÁRUBNÍ

Dýha

rozměr (cm)	tl. stěny (cm)	Standard: DBK Buk, DNB Buk natur, DDB Dub americký, DND Dub natur, DJS Jasan, DMH Mahagon	Komfort: DBR Bříza, D19 Eben antracit, D20 Eben černý, DVJ Javor evropský, DJA Javor americký, DOL Olše, DOR Ořech americký, DNO Ořech natur, DSM Smrk, D46 Teak bílý, DTR Třešeň americká, DNT Třešeň natur, D52 Wenge světlé	Premium: DSD Dub sukátý, DHR Hruška, DSO Ořech sukátý, DSP Švestka polenská, DWE Wenge	Exkluziv: DRD Dub řezaný, DDT Dub trámový***, DST Smrk trámový**	Olej: DDO dub (Antique Bronz, Ash Grey, Clear, Dark Oak, Charcoal, Chocolate, Natural, Nordic White, Oyster, Pure, Silver Grey, Sky Grey, Slate Grey, Stone, Super White, Titanium Grey, Vanilla)
60, 70, 80, 90/197	8 – 17	5890	6190	7190	8790	7190
	18 – 25	6126	6438	7478	9142	7478
	26 – 35	6538	6871	7981	9757	7981
	36 – 50	8129	8543	9923	12131	9923
	51 – 75	9071	9533	11073	13537	11073
125, 145, 165, 185/197	8 – 17	6774	7119	8269	10109	8269
	18 – 25	7045	7404	8600	10513	8600
	26 – 35	7519	7902	9179	11221	9179
	36 – 50	9348	9824	11411	13950	11411
	51 – 75	10432	10963	12734	15568	12734

Barva

rozměr (cm)	tl. stěny (cm)	Standard bílá (CPL laminát)	Komfort/Premium bílá	RAL
60, 70, 80, 90/197	8 – 17	4890	5890	barva Premium bílá + 550 Kč
	18 – 25	5086	6126	
	26 – 35	5428	6538	
	36 – 50	6749	8129	
	51 – 75	7531	9071	
125, 145, 165, 185/197	8 – 17	5624	6774	
	18 – 25	5849	7045	
	26 – 35	6243	7519	
	36 – 50	7761	9348	
	51 – 75	8661	10432	

CPL laminát barva

rozměr (cm)	tl. stěny (cm)	beton bílý, beton šedý, bílá hladká, bílá perla, bílá pór, šedá	černá grafit U961, šedá U788
60, 70, 80, 90/197	8 – 17	4890	5190
	18 – 25	5086	5398
	26 – 35	5428	5761
	36 – 50	6749	7163
	51 – 75	7531	7993
125, 145, 165, 185/197	8 – 17	5624	5969
	18 – 25	5849	6208
	26 – 35	6243	6626
	36 – 50	7761	8237
	51 – 75	8661	9192

*** Základní cena již obsahuje povrchovou úpravu olejem Pure, Clear nebo probarveným olejem (DDT Dub trámový a DST Smrk trámový) a olejovoskem (DRD dub řezaný).

CPL laminát struktur

CPL struktur

rozměr (cm)	tl. stěny (cm)	borovice bílá, borovice kouřová, borovice šedá, buk, dub arktický bílý, dub Halifax přírodní, dub Sherwood, dub, dub sukutý, dub šedý, dub zimní, jasan bílý, jasan, ořech, ořech AM, teak, třešeň, wenge	CPL kovolaminát
60, 70, 80, 90/197	8 – 17	5190	5690
	18 – 25	5398	5918
	26 – 35	5761	6316
	36 – 50	7163	7853
	51 – 75	7993	8763
125, 145, 165, 185/197	8 – 17	5969	6544
	18 – 25	6208	6806
	26 – 35	6626	7264
	36 – 50	8237	9031
	51 – 75	9192	10077

HPL laminát*

rozměr (cm)	tl. stěny (cm)	MAX, Egger, Polyrey*	HPL kámen láva, HPL plech rez, HPL beton, HPL kámen břidlice	Feel Nature: dub Sherman koňakově hnědý, dub Halifax lazurovaný černý, dub Gladstone bílý	Antifinger: prémiově bílá, alpská bílá, černá, grafitově šedá, kamenná šedá, kašmírově šedá, prachově šedá, světle šedá
60, 70, 80, 90/197	8 – 17	7390	7390	11690	12890
	18 – 25	7686	7686	12158	13406
	26 – 35	8203	8203	12976	14308
	36 – 50	10199	10199	16133	17789
	51 – 75	11381	11381	18003	19851
125, 145, 165, 185/197	8 – 17	8499	8499	13444	14824
	18 – 25	8839	8839	13982	15417
	26 – 35	9434	9434	14923	16455
	36 – 50	11728	11728	18553	20457
	51 – 75	13088	13088	20703	22829

Karton

rozměr (cm)	tl. stěny (cm)	karton
60, 70, 80, 90/197	8 – 17	3690
	18 – 25	3838
	26 – 35	4096
	36 – 50	5093
	51 – 75	5683
125, 145, 165, 185/197	8 – 17	4244
	18 – 25	4414
	26 – 35	4711
	36 – 50	5857
	51 – 75	6535

Sapelit®**

buk, dub, ořech
4190
4358
4651
5783
6453
4819
5012
5349
6650
7421

* Jedná se o základní výběr. Ostatní za příplatek dle ceníku příplatků.











** Všechny části zárubní a prosklených stěn k dekoru Sapelit® jsou v provedení fólie struktur.

Přehled možných šířek obložek a jejich kombinací

A	B	
50	75	-
70	95	+ 500 Kč

Rámová zárubeň

-NORMAL, OBTUS

rohový spoj zárubně	šířky obložek	dveřní křídla	otočné/průchozí	profil zárubně		otočné / průchozí	
					RÁMOVÁ normal	O / P	rámová zárubeň
					RÁMOVÁ obtus	O / P	

CENY ZÁRUBNÍ RÁMOVÁ NORMAL, OBTUS

Dýha

rozměr (cm)	tl. stěny (cm) bez polodrážky	tl. stěny (cm) s polodrážkou	Standard: DBK Buk, DNB Buk natur, DDB Dub americký, DND Dub natur, DJS Jasan, DMH Mahagon	Komfort: DBR Bříza, D19 Eben antracit, D20 Eben černý, DVJ Javor evropský, DJA Javor americký, DOL Olše, DOR Ořech americký, DNO Ořech natur, DSM Smrk, D46 Teak bílý, DTR Třešeň americká, DNT Třešeň natur, D52 Wenge světlé	Premium: DSD Dub sukatý, DHR Hruška, DSO Ořech sukatý, DSP Švestka polenská, DWE Wenge	Exkluziv: DRD Dub řezaný, DDT Dub trámový***, DST Smrk trámový**	Oil: DDO dub (Antique Bronz, Ash Grey, Clear, Dark Oak, Charcoal, Chocolate, Natural, Nordic White, Oyster, Pure, Silver Grey, Sky Grey, Slate Grey, Stone, Super White, Titanium Grey, Vanilla)
60, 70, 80, 90/197	min. 11,5	min. 10,5	7690	8190	8990	11890	8990
125, 145, 165, 185/197	min. 11,5	min. 10,5	8844	9419	10339	13674	10339

Barva

rozměr (cm)	tl. stěny (cm) bez polodrážky	tl. stěny (cm) s polodrážkou	Standard bílá (CPL laminát)	Komfort/Premium bílá	RAL
60, 70, 80, 90/197	min. 11,5	min. 10,5	6690	7790	barva Premium bílá + 550 Kč
125, 145, 165, 185/197	min. 11,5	min. 10,5	7694	8959	

CPL laminát barva

rozměr (cm)	tl. stěny (cm) bez polodrážky	tl. stěny (cm) s polodrážkou	beton bílý, beton šedý, bílá hladká, bílá perla, bílá pór, šedá	černá grafit U961, šedá U788
60, 70, 80, 90/197	min. 11,5	min. 10,5	6690	6990
125, 145, 165, 185/197	min. 11,5	min. 10,5	7694	8039

CPL laminát struktur

rozměr (cm)	tl. stěny (cm) bez polodrážky	tl. stěny (cm) s polodrážkou	borovice bílá, borovice kouřová, borovice šedá, buk, dub arktický bílý, dub Halifax přírodní, dub Sherwood, dub, dub sukatý, dub šedý, dub zimní, jasan bílý, jasan, ořech, ořech AM, teak, třešeň, wenge	CPL kovolaminát
60, 70, 80, 90/197	min. 11,5	min. 10,5	6990	7390
125, 145, 165, 185/197	min. 11,5	min. 10,5	8039	8499

HPL laminát

rozměr (cm)	tl. stěny (cm) bez polodrážky	tl. stěny (cm) s polodrážkou	MAX, Egger, polyrey, HPL struktur*	HPL kámen láva, HPL plech rez, HPL beton, HPL kámen břidlice	Feel Nature: dub Sherman koňakově hnědý, dub Halifax lazurovaný černý, dub Gladstone bílý	Antifinger: prémiově bílá, alpská bílá, černá, grafitově šedá, kamenná šedá, kašmírově šedá, prachově šedá, světlé šedá
60, 70, 80, 90/197	min. 11,5	min. 10,5	11090	11090	15390	16590
125, 145, 165, 185/197	min. 11,5	min. 10,5	12754	12754	17699	19079

Karton

rozměr (cm)	tl. stěny (cm) bez polodrážky	tl. stěny (cm) s polodrážkou	karton
60, 70, 80, 90/197	min. 11,5	min. 10,5	5590
125, 145, 165, 185/197	min. 11,5	min. 10,5	6429

Sapelit®**

rozměr (cm)	tl. stěny (cm) bez polodrážky	tl. stěny (cm) s polodrážkou	buk, dub, ořech
60, 70, 80, 90/197	min. 11,5	min. 10,5	6090
125, 145, 165, 185/197	min. 11,5	min. 10,5	7004

* Rámové zárubně nelze v CPL šedá.

** Všechny části zárubní a prosklených stěn k dekoru Sapelit® jsou v provedení fólie struktur.

*** Základní cena již obsahuje povrchovou úpravu olejem Pure, Clear nebo probarveným olejem (DDT Dub trámový a DST Smrk trámový) a olejovoskem (DRD dub řezaný).

Kovové zárubně

Ceník kovových zárubní pro dveře GOLIAS tl. 68 mm

Jednodílné zazdivací s dvojitou polodrážkou, pro dvoupolodrážkové dveře GOLIAS (tl. 68 mm)

Z Typ obložky / zárubně	Objednací šířka	Objednací výška				
		500 - 1970 mm	1975 - 2100 mm	2105 - 2350 mm	2355 - 2600 mm	2605 - 2720 mm
SAP 871, SAP 872	-S 300 - 1100 mm	4085	4600	4895	5170	5710
	-RC2 300 - 1100 mm	4335	4950	5185	5490	6050
	-RC3 300 - 1100 mm	4995	5800	5985	6315	6975

Dvoudílné pro dodatečnou montáž s dvojitou polodrážkou, pro dvoupolodrážkové dveře GOLIAS (tl. 68 mm)

Z Typ obložky / zárubně	Objednací šířka	Objednací výška				
		500 - 1970 mm	1975 - 2100 mm	2105 - 2350 mm	2355 - 2600 mm	2605 - 2720 mm
SAP 866	-S 300 - 1100 mm	5095	5635	6105	6470	7130
	-RC2 300 - 1100 mm	5380	5955	6450	6835	7525
	-RC3 300 - 1100 mm	6030	6800	7240	7660	8450

Dvoudílné pro dodatečnou montáž - zapuštěné (s dvojitou polodrážkou)

Z Typ obložky / zárubně	Objednací šířka	Objednací výška				
		500 - 1970 mm	1975 - 2100 mm	2105 - 2350 mm	2355 - 2600 mm	2605 - 2720 mm
SAP 870	-S 300 - 1100 mm	6250	7185	7645	8085	8925
	-RC2 300 - 1100 mm	6755	7635	8100	8570	9450
	-RC3 300 - 1100 mm	8155	9090	9780	10365	11410

Ceník kovových zárubní pro dveře SECURO tl. 57 mm

Jednodílné zazdivací s polodrážkou, pro polodrážkové dveře SECURO (tl. 57)

Z Typ obložky / zárubně	Objednací šířka	Objednací výška				
		500 - 1970 mm	1975 - 2100 mm	2105 - 2350 mm	2355 - 2600 mm	2605 - 2720 mm
SAP 878, SAP 879	-S 300 - 1100 mm	3630	3905	4140	4315	4635
	-RC3 300 - 1100 mm	7635	8340	8515	8835	9430

Dvoudílné pro dodatečnou montáž s regulací s polodrážkou, pro polodrážkové dveře SECURO (tl. 57)

Z Typ obložky / zárubně	Objednací šířka	Objednací výška				
		500 - 1970 mm	1975 - 2100 mm	2105 - 2350 mm	2355 - 2600 mm	2605 - 2720 mm
SAP 863	-S 300 - 1100 mm	5800	6315	6725	7065	7670
	-RC3 300 - 1100 mm	8910	9880	10045	10440	11180

Dvoudílné pro dodatečnou montáž bez regulace s polodrážkou, pro polodrážkové dveře SECURO (tl. 57)

Z Typ obložky / zárubně	Objednací šířka	Objednací výška				
		500 - 1970 mm	1975 - 2100 mm	2105 - 2350 mm	2355 - 2600 mm	2605 - 2720 mm
SAP 865	-S 300 - 1100 mm	5570	6075	6490	7065	7440
	-RC3 300 - 1100 mm	8680	9650	9815	10210	10945

Dvoudílné pro dodatečnou montáž bez regulace s polodrážkou, pro polodrážkové dveře SECURO (tl. 57) - zapuštěné

Z Typ obložky / zárubně	Objednací šířka	Objednací výška				
		500 - 1970 mm	1975 - 2100 mm	2105 - 2350 mm	2355 - 2600 mm	2605 - 2720 mm
SAP 869	-S 300 - 1100 mm	7360	8075	8760	9200	10025
	-RC3 300 - 1100 mm	11235	12090	12860	13435	14490

Ceník kovových zárubní pro dveře ARGOS tl. 40 mm

Jednodílné zazdivací s polodrážkou, pro polodrážkové dveře ARGOS (tl. 40 mm)

Z Typ obložky / zárubně	Objednáací šířka	Objednáací výška				
		500 - 1970 mm	1975 - 2100 mm	2105 - 2350 mm	2355 - 2600 mm	2605 - 2720 mm
SAP 860, SAP 861	-S 300 - 1100 mm	2520	2795	3040	3205	3520
	-RC2 300 - 1100 mm	3895	4480	4675	4940	5445
	-RC3 300 - 1100 mm	4555	5270	5445	5765	6360

Dvoudílné pro dodatečnou montáž s regulací s polodrážkou, pro polodrážkové dveře ARGOS (tl. 40 mm)

Z Typ obložky / zárubně	Objednáací šířka	Objednáací výška				
		500 - 1970 mm	1975 - 2100 mm	2105 - 2350 mm	2355 - 2600 mm	2605 - 2720 mm
SAP 862	-S 300 - 1100 mm	4690	5215	5610	5955	6560
	-RC2 300 - 1100 mm	5170	5790	6195	6545	7205
	-RC3 300 - 1100 mm	5830	6800	6975	7370	8110

Dvoudílné pro dodatečnou montáž bez regulace s polodrážkou, pro polodrážkové dveře ARGOS (tl. 40 mm)

Z Typ obložky / zárubně	Objednáací šířka	Objednáací výška				
		500 - 1970 mm	1975 - 2100 mm	2105 - 2350 mm	2355 - 2600 mm	2605 - 2720 mm
SAP 864	-S 300 - 1100 mm	4455	4975	5380	5955	6325
	-RC2 300 - 1100 mm	4940	5555	5965	6315	6975
	-RC3 300 - 1100 mm	5600	6570	6745	7140	7880

Dvoudílné pro dodatečnou montáž bez regulace s polodrážkou, pro polodrážkové dveře ARGOS (tl. 40 mm) - zapuštěně

Z Typ obložky / zárubně	Objednáací šířka	Objednáací výška				
		500 - 1970 mm	1975 - 2100 mm	2105 - 2350 mm	2355 - 2600 mm	2605 - 2720 mm
SAP 868	-S 300 - 1100 mm	6250	7185	7645	8085	8925
	-RC2 300 - 1100 mm	6755	7635	8100	8570	9450
	-RC3 300 - 1100 mm	8155	9320	9780	10365	11410

Jednodílné zazdivací bez polodrážky, pro bezpolodrážkové dveře ARGOS (tl. 40 mm)

Z Typ obložky / zárubně	Objednáací šířka	Objednáací výška				
		500 - 1970 mm	1975 - 2100 mm	2105 - 2350 mm	2355 - 2600 mm	2605 - 2720 mm
SAP 878, SAP 879	-S 300 - 1100 mm	2520	2795	3040	3205	3520
	-RC2 300 - 1100 mm	3895	4480	4675	4940	5445
	-RC3 300 - 1100 mm	4555	5270	5445	5765	6360

Dvoudílné pro dodatečnou montáž s regulací bez polodrážky, pro bezpolodrážkové dveře ARGOS (tl. 40 mm)

Z Typ obložky / zárubně	Objednáací šířka	Objednáací výška				
		500 - 1970 mm	1975 - 2100 mm	2105 - 2350 mm	2355 - 2600 mm	2605 - 2720 mm
SAP 863	-S 300 - 1100 mm	4690	5215	5610	5955	6560
	-RC2 300 - 1100 mm	5170	5790	6195	6545	7205
	-RC3 300 - 1100 mm	5830	6800	6975	7370	8110

Dvoudílné pro dodatečnou montáž bez regulace bez polodrážky, pro bezpolodrážkové dveře ARGOS (tl. 40 mm)

Z Typ obložky / zárubně	Objednáací šířka	Objednáací výška				
		500 - 1970 mm	1975 - 2100 mm	2105 - 2350 mm	2355 - 2600 mm	2605 - 2720 mm
SAP 865	-S 300 - 1100 mm	4455	4975	5380	5955	6325
	-RC2 300 - 1100 mm	4940	5555	5965	6315	6975
	-RC3 300 - 1100 mm	5600	6570	6745	7140	7880

Dvoudílné pro dodatečnou montáž bez regulace bez polodrážky, pro bezpolodrážkové dveře ARGOS (tl. 40 mm) - zapuštěně

Z Typ obložky / zárubně	Objednáací šířka	Objednáací výška				
		500 - 1970 mm	1975 - 2100 mm	2105 - 2350 mm	2355 - 2600 mm	2605 - 2720 mm
SAP 869	-S 300 - 1100 mm	6250	7185	7645	8085	8925
	-RC2 300 - 1100 mm	6755	7635	8100	8570	9450
	-RC3 300 - 1100 mm	8155	9320	9780	10365	11410

Příplatek za dvoukřídle provedení

Dvoukřídle +35% do max. šířky 2250 mm

Ceník bezpolodrážkových kovových zárubní pro dveře SAPGLASS

Dvoudílné pro dodatečnou montáž (bez polodrážky SAPGLASS)

Z Typ obložky / zárubně	Objednací šířka	Objednací výška			
		500 - 1970 mm	1975 - 2100 mm	2105 - 2350 mm	2355 - 2450 mm
SAP 875, 876*	300 - 980 mm	5295	5985	6325	6700

Dvoudílné pro dodatečnou montáž - zapuštěné (bez polodrážky SAPGLASS)

Z Typ obložky / zárubně	Objednací šířka	Objednací výška			
		500 - 1970 mm	1975 - 2100 mm	2105 - 2350 mm	2355 - 2450 mm
SAP 877*	300 - 980 mm	6820	7825	8165	8635

*K ceně zárubně je nutné připočítat příplatek za přípravu pro závěsy TECTUS 310 2D (počet ks závislý na objednané výšce) a příplatek za přípravu pro protiplech

PŘÍPLATKY

Příplatek za barvu zárubně (Z PÚ+barva povrchu)

základní	0	v ceně
1013 perlově bílá		
7001 stříbřitě šedá		
7016 antracitově šedá	1200	síla stěny do 200 mm
7024 grafitová šedá		
7035 světle šedá		
8011 oříškově hnědá		
9005 černá		
9010 jasně bílá	2300	Síla stěny 205 - 400 m
9016 dopravní bílá		
9006 bílý hliník		
9007 šedý hliník		

Příplatek za typ protiplechu (Typ zámku/protiplechu)

S-Standardní	0	v ceně u zárubně -S
S-Zkrácený MINI	225	
RC3-AS2500	1340	v ceně u zárubně -RC2, RC3 ARGOS
RC3-AS2600	1340	v ceně u zárubně -RC2, RC3 ARGOS
RC3-AS2750	1340	v ceně u zárubně -RC2, RC3 ARGOS
RC3-AS2608	3390	v ceně u zárubně -RC3, SECURO
EP-EI. Otvírač	1930	příplatek za přípravu včetně protiplechu

Příplatek za přídavný protiplech (Typ zámku/protiplechu 2)

S-Přídavný	365
------------	-----

Příplatek za typ protiplechu (pouze příprava v zárubni)

příprava KC50	1240	příplatek za přípravu včetně držáku
---------------	------	-------------------------------------

Příplatek za přípravu pro závěs (typ závěsu)

příprava 80/10	0	v ceně (držák 340Z)
příprava 80/10 MINI	0	v ceně (držák 340Z)
příprava SFS	0	v ceně (držák 340Z)
příprava TKZ 80VDS	0	v ceně (držák 340Z)
příprava TUKAN	0	v ceně (držák 340Z)
příprava 21/9,5	0	v ceně (držák 340Z)
příprava TKZ 15x150	355	v ceně u zárubně - RC3 ARGOS, jinak příplatek za 1ks (držák Trio 20x20, 150Z)
příprava VX7939/100	595	příplatek za 1 ks (držák VX7612)
příprava VX7939/120	595	příplatek za 1 ks (držák VX7612)
příprava VX7939/160	595	v ceně u zárubně -S SECURO, jinak příplatek za 1 ks (držák VX7612)
příprava VX7939/160-S	595	v ceně u zárubně - RC3 SECURO, jinak příplatek za 1ks (držák VX7612)
příprava VX7729/100	595	příplatek za 1 ks (držák VX7612)
příprava VX7729/120	595	příplatek za 1 ks (držák VX7612)
příprava VX7729/160	595	příplatek za 1 ks (držák VX7612)
příprava SAPTEC 340	840	příplatek za 1 ks (držák Tectus 340)
příprava Tectus 527 3D	840	příplatek za 1 ks (držák Tectus 527)
příprava Tectus 310 2D	910	příplatek za 1 ks (držák TECTUS 310)

Příplatek za sílu stěny k základní ceně (ke všem typům zárubní)

75	0	v ceně	240	1270
80	0	v ceně	245	1320
85	0	v ceně	250	1370
90	0	v ceně	255	1420
95	0	v ceně	260	1480
100	0	v ceně	265	1530
105	44		270	1590
110	88		275	1640
115	127		280	1700
120	165		285	1780
125	198		290	1850
130	250		295	1940
135	300		300	2020
140	340		305	2100
145	375		310	2190
150	420		315	2290
155	465		320	2390
160	505		325	2500
165	550		330	2610
170	595		335	2730
175	640		340	2850
180	690		345	2980
185	720		350	3110
190	770		355	3260
195	825		360	3390
200	875		365	3540
205	920		370	3680
210	965		375	3850
215	1020		380	4000
220	1070		385	4170
225	1120		390	4350
230	1170		395	4520
235	1210		400	4660

Další příplatky

příprava pro samozavírač	130	
příprava pro skrytý samozavírač Boxer	1950	
Požární odolnost	200	zárubeň pro protipožární uzávěr

TYPY ZÁRUBNÍ

Zárubně pro dveře GOLIAS (tl. 68 mm)

SAP 871	ZÁRUBEŇ ZAZDÍVACÍ BEZ REGULACE - DVOUPOLODRÁŽKOVÁ - NA ČISTOU PODLAHU
SAP 872	ZÁRUBEŇ ZAZDÍVACÍ BEZ REGULACE - DVOUPOLODRÁŽKOVÁ - DO PODLAHY

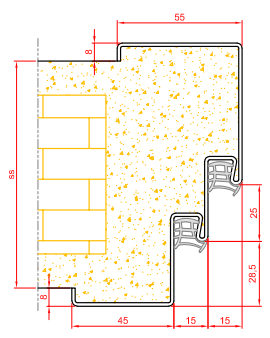

SAP 866	ZÁRUBEŇ PRO DODATEČNOU MONTÁŽ BEZ REGULACE - DVOUPOLODRÁŽKOVÁ	SAP 870	ZÁRUBEŇ PRO DODATEČNOU MONTÁŽ BEZ REGULACE - DVOUPOLODRÁŽKOVÁ - ZAPUŠTĚNÁ
---------	---	---------	---

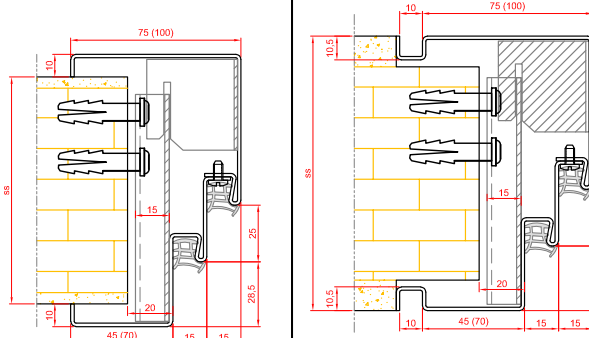

Zárubně pro dveře SECURO (tl. 57 mm)

SAP 878	ZÁRUBEŇ ZAZDÍVACÍ BEZ REGULACE - POLODRÁŽKOVÁ - NA ČISTOU PODLAHU
SAP 879	ZÁRUBEŇ ZAZDÍVACÍ BEZ REGULACE - POLODRÁŽKOVÁ - DO PODLAHY

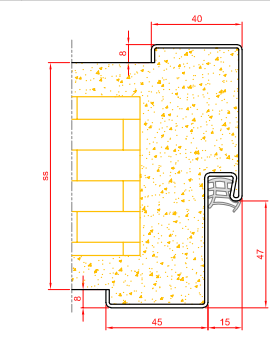

SAP 863	ZÁRUBEŇ PRO DODATEČNOU MONTÁŽ S REGULACÍ - S POLODRÁŽKOU
---------	--

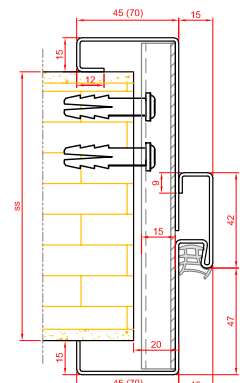

SAP 865	ZÁRUBEŇ PRO DODATEČNOU MONTÁŽ BEZ REGULACE - S POLODRÁŽKOU
---------	--

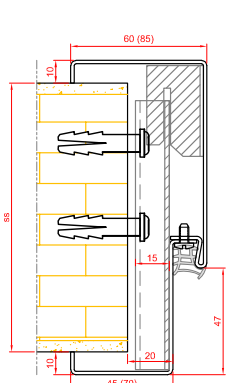

SAP 869	ZÁRUBEŇ PRO DODATEČNOU MONTÁŽ BEZ REGULACE - S POLODRÁŽKOU - ZAPUŠTĚNÁ
---------	--

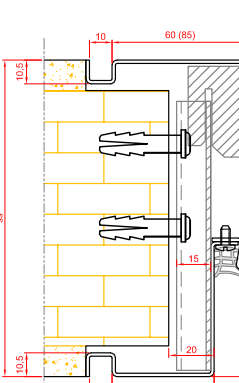

Zárubně pro dveře ARGOS (tl. 40 mm)

SAP 860	ZÁRUBEŇ ZAZDÍVACÍ BEZ REGULACE - POLODRÁŽKOVÁ - NA ČISTOU PODLAHU
SAP 861	ZÁRUBEŇ ZAZDÍVACÍ BEZ REGULACE - POLODRÁŽKOVÁ - DO PODLAHY

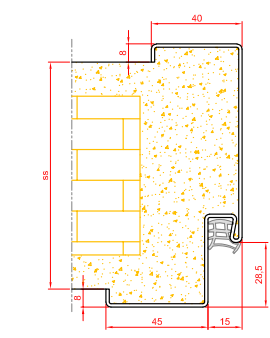

SAP 862	ZÁRUBEŇ PRO DODATEČNOU MONTÁŽ S REGULACÍ - POLODRÁŽKOVÁ
---------	---

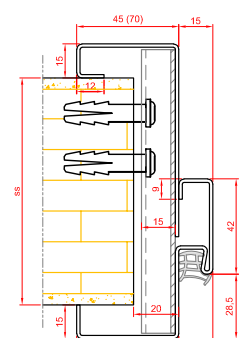

SAP 864	ZÁRUBEŇ PRO DODATEČNOU MONTÁŽ BEZ REGULACE - POLODRÁŽKOVÁ
---------	---

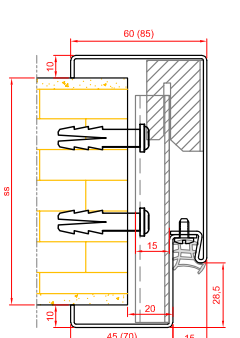

SAP 868	ZÁRUBEŇ PRO DODATEČNOU MONTÁŽ BEZ REGULACE - POLODRÁŽKOVÁ - ZAPUŠTĚNÁ
---------	---

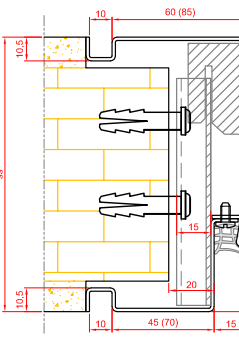

SAP 878	ZÁRUBEŇ ZAZDÍVACÍ BEZ REGULACE - BEZPOLODRÁŽKOVÁ - NA ČISTOU PODLAHU
SAP 879	ZÁRUBEŇ ZAZDÍVACÍ BEZ REGULACE - BEZPOLODRÁŽKOVÁ - DO PODLAHY

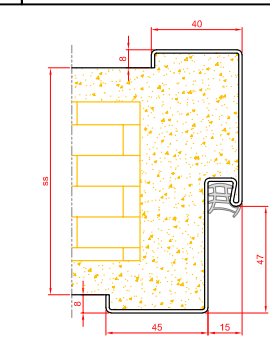

SAP 863	ZÁRUBEŇ PRO DODATEČNOU MONTÁŽ S REGULACÍ - BEZPOLODRÁŽKOVÁ
---------	--

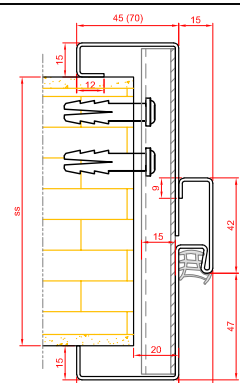

SAP 865	ZÁRUBEŇ PRO DODATEČNOU MONTÁŽ BEZ REGULACE - BEZPOLODRÁŽKOVÁ
---------	--

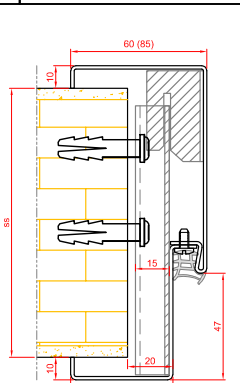

SAP 869	ZÁRUBEŇ PRO DODATEČNOU MONTÁŽ BEZ REGULACE - BEZPOLODRÁŽKOVÁ - ZAPUŠTĚNÁ
---------	--

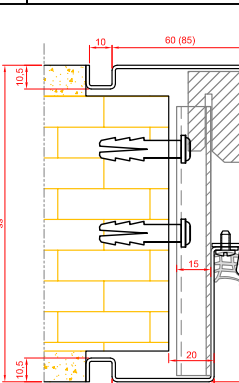

Zárubně pro bezpolodrážkové dveře **SAPGLASS**

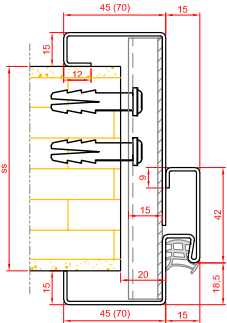
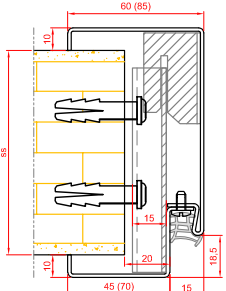
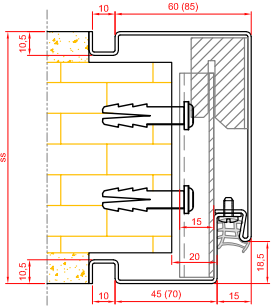
SAP 875	ZÁRUBEŇ PRO DODATEČNOU MONTÁŽ S REGULACÍ - BEZPOLODRÁŽKOVÁ SAPGLASS	SAP 876	ZÁRUBEŇ PRO DODATEČNOU MONTÁŽ BEZ REGULACE - BEZPOLODRÁŽKOVÁ SAPGLASS	SAP 877	ZÁRUBEŇ PRO DODATEČNOU MONTÁŽ BEZ REGULACE - BEZPOLODRÁŽKOVÁ SAPGLASS - ZAPUŠTĚNÁ
					

Zárubeň METALIK

CENY ZÁRUBNÍ

Jednokřídlé provedení

Z Typ obložky / zárubně	Objednáací šířka	Síla stěny	Objednáací výška 1970 mm a 2100 mm	Objednáací výška 1960 mm až 2700 mm
METALIK 17	500-1200 mm	90-130 mm	18510	24050
		140 - 170 mm	19060	24870
		180 - 210 mm	19600	25590

Dvoukřídlé provedení

Z Typ obložky / zárubně	Objednáací šířka	Síla stěny	Objednáací výška 1970 mm a 2100 mm	Objednáací výška 1960 mm až 2700 mm
METALIK 17	1050-2450 mm	90-130 mm	21410	27770
		140 - 170 mm	21960	28500
		180 - 210 mm	22530	29410

Typy závěsů (přípravy)

přípr. SAPTEC 340 0 (v ceně zárubně)

Typy protiplechu včetně osazení

MAGNET standardní 0 (v ceně zárubně)
MAGNET zkrácený 0 (v ceně zárubně)

METALIK - Obložková zárubeň z hliníkových profilů, do které lze osadit bezpolodrážkové dřevěné dveře SAPELI.
K ceně zárubně je nutné připočítat skryté závěsy SAPTEC 340 3D (počet ks závislý na objednáací výšce)

Skryté zárubně

CENY SKRYTÝCH ZÁRUBNÍ

Jednokřídlé provedení (elox hliník)

Z typ obložky/zárubně	Objednávací šířka	Objednávací výška	Objednávací šířka	Objednávací výška
		1970 mm a 2100 mm		ostatní
SAP 911, SAP 914, SAP 916	600 mm	11178	do 600 mm	13535
	700 mm	11320	601 - 700 mm	13675
	800 mm	11533	701 - 800 mm	13818
	900 mm	11675	801 - 900 mm	13959
	1000 mm	11818	nad 900 mm	14102

Jednokřídlé provedení (barva jemná struktura polomat RAL + NCS + metalíza Creative)

Z typ obložky/zárubně	Objednávací šířka	Objednávací výška	Objednávací šířka	Objednávací výška
		1970 mm a 2100 mm		ostatní
SAP 911, SAP 914, SAP 916	600 mm	13377	do 600 mm	15691
	700 mm	13519	601-700 mm	15831
	800 mm	13661	701-800 mm	15973
	900 mm	13803	801-900 mm	16115
	1000 mm*	13945	nad 900 mm	16258

* Max objednávací rozměr SAP 914 = 980 mm

Dvoukřídlé provedení

Cena dvoukřídlého provedení = cena jednokřídlého provedení +40 % (SAP 914 - pouze jednokřídlé provedení)

Typy závěsů (přípravy)

přípr. SAPTEC 340 3D	0	v ceně zárubně SAP 911
přípr. Tectus 310 2D	0	v ceně zárubně SAP 914
přípr. Tectus 240 3D	0	v ceně zárubně SAP 916

Typ protiplechu

M-Magnetický reg.	0	v ceně zárubně SAP 911 a 916
přípr. protiplech KC 50	0	v ceně zárubně SAP 914

SAP 911 - skrytá hliníková zárubeň, do které lze osadit bezpolodrážkové dřevěné dveře SAPELI.

K ceně zárubně je nutné připočítat skryté závěsy SAPTEC 340 3D (počet ks závislý na objednávací výšce).

SAP 914 - skrytá hliníková zárubeň, do které lze osadit bezpolodrážkové skleněné dveře SAPGLASS.

K ceně zárubně je nutné připočítat skryté závěsy TECTUS 310 2D (počet ks závislý na objednávací výšce) a příplatek za protiplech KC 50.

SAP 916 - skrytá hliníková zárubeň, do které lze osadit reverzní dřevěné dveře SAPELI.

K ceně zárubně je nutné připočítat skryté závěsy TECTUS 240 3D (počet ks závislý na objednávací výšce).

SAP 910 - PROTIPOŽÁRNÍ PŘÍPOČÍTANÉ (EI/EW 30) A BEZPEČNOSTNÍ (RC2) SAP 910 A 915 STANDARDNÍ PŘÍPOČÍTANÉ

Jednokřídlé provedení (elox hliník)

Z typ obložky/zárubně	Objednávací šířka	Objednávací výška	Objednávací šířka	Objednávací výška
		1970mm a 2100 mm		ostatní
SAP 910, SAP 915	600 mm	16990	do 600 mm	19260
	700 mm	17130	601-700 mm	19390
	800 mm	17340	701-800 mm	19530
	900 mm	17470	801-900 mm	19670
	1000 mm	17610	nad 900 mm	19800

Jednokřídlé provedení (barva jemná struktura polomat RAL + NCS + metalíza Creative)

Z typ obložky/zárubně	Objednávací šířka	Objednávací výška	Objednávací šířka	Objednávací výška
		1970mm a 2100 mm		ostatní
SAP 910, SAP 915	600 mm	19110	do 600 mm	21330
	700 mm	19240	601-700 mm	21470
	800 mm	19380	701-800 mm	21600
	900 mm	19510	801-900 mm	21740
	1000 mm	19650	nad 900 mm	21880

Typ protiplechu

Protipožární provedení - standardní bezpolodrážkový protiplech - v ceně

Bezpečnostní provedení - standardní bezpolodrážkový protiplech + přídatné protiplechy pro háky - v ceně

Pzn. nelze magnetický protiplech.

K ceně zárubně je nutné připočítat skryté závěsy SAPTEC 340 3D (počet ks závislý na objednávací výšce).

Rozměry dveří a stavebních otvorů

ROZMĚRY DVEŘÍ

OBJEDNACÍ ROZMĚRY + PŘÍPLATKY

výška 1970 mm

šířka jednokřídle
600/700/800/900 mm,
šířka dvoukřídle
1250/1450/1650/1850 mm

bez příplatku

výška*	šířka*		napínák***	
	do 1000 mm	1001 - 1100 mm		1101-1200 mm
≤ 1970 mm	+5%	+10%	+20%	-
1971 - 2100 mm	+5%	+10%	+20%	-
2101 - 2200 mm	+20%	+25%	+35%	-
2201 - 2300 mm	+30%	+55%	+65%	-
2301 - 2400 mm	+40%	+65%	+75%	+2900
2401 - 2500 mm	+70%	+95%	+105%	+2900
2501 - 2600 mm	+80%	+105%	+115%	+2900
2601 - 2700 mm	+90%	+115%	+125%	+2900
2701 - 2720 mm	+95%	+125%	+135%	+2900

* Atypické rozměry (s odstupem po 5 mm) + příplatky (v %) k ceně dveří a zárubní.

** Modelové řady a modely konzultujte s obchodním oddělením SAPELI.

V kombinaci se sesazenkou Elegant 10 je maximální objednávací šířka 1200 mm, u ostatních typů sesazenek (rámová, Tenga, apod.) je maximální objednávací šířka 1100 mm.

*** příplatek pouze k ceně dveří od výšky 2400 mm.

Napínák je standardně součástí dveří od objednávací výšky 2400 mm za příplatek +2900 Kč

Výjimky, tzn. kde napínák není:

Systémy otevírání:

Lamelové (skládací a harmonikové), Skládací na stěnu (Compack), Oboustranné otevírání (Ergon), Ulterior, Minima

Odolnosti:

Zvukově izolační 43 a 44 dB, Voděodolné, Bezpečnostní, Protipožární a kouřotěsné, Klima 2 a 3

Modelové řady:

Akord, Hanum, Harmonie, Kubika, Metalik, Sapglass, Talia

U dveří s napínákem se automaticky mění šířka svislých vlysů ze 150 mm na 180 mm (stejně jako v případě použití zámku WingCard).

STAVEBNÍ OTVORY

Objednávací rozměry dřevěných obložkových zárubní

Platí pro zárubně PRŮCHOZÍ, OTOČNÉ, POSUVNÉ, KYVNÉ, LAMELOVÉ

objednávací rozměr	mimo zárubeň LATENTE		Zárubeň HARMONIE	Zárubeň MINI a LATENTE
	stavební otvor (b1 x h1)	vnější rozměr zárubně (b2 x h2)*	vnější rozměr (b2 x h2)**	vnější rozměr (b2 x h2)***
š x v (mm)	š x v (mm)	š x v (mm)	š x v (mm)	š x v (mm)
600 x 1970 / 2100	700 x 2020 / 2150	760 x 2047 / 2177	780 x 2057 / 2187	730 x 2032 / 2162
700 x 1970 / 2100	800 x 2020 / 2150	860 x 2047 / 2177	880 x 2057 / 2187	830 x 2032 / 2162
800 x 1970 / 2100	900 x 2020 / 2150	960 x 2047 / 2177	980 x 2057 / 2187	930 x 2032 / 2162
900 x 1970 / 2100	1000 x 2020 / 2150	1060 x 2047 / 2177	1080 x 2057 / 2187	1030 x 2032 / 2162
1250 x 1970 / 2100	1350 x 2020 / 2150	1410 x 2047 / 2177	1430 x 2057 / 2187	1380 x 2032 / 2162
1450 x 1970 / 2100	1550 x 2020 / 2150	1610 x 2047 / 2177	1630 x 2057 / 2187	1580 x 2032 / 2162
1650 x 1970 / 2100	1750 x 2020 / 2150	1810 x 2047 / 2177	1830 x 2057 / 2187	1780 x 2032 / 2162
1850 x 1970 / 2100	1950 x 2020 / 2150	2010 x 2047 / 2177	2030 x 2057 / 2187	1980 x 2032 / 2162

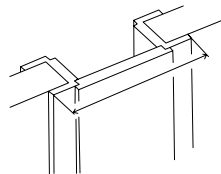
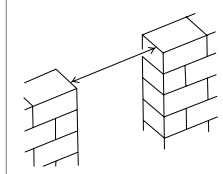

Výšku stavebního otvoru je nutné měřit od dokončené podlahy (parkety, dlažba, koberce)

* Platí pro šířku obložky 65 mm.

** Platí pro šířku obložky 75 mm.

*** Platí pro šířku obložky 50 mm.

Možná odchylka stavebního otvoru (mm):**MINI**

na šířku:	u dveří s polodrážkou	-10 / +20	-10 / +0
	u dveří bez polodrážky	-5 / +20	-5 / +0
	s úpravou stavebního otvoru (vytvoření/vyseknutí prostoru pro závěsové držáky a protiplech)	-20 / +20	-20 / +0
na výšku:		-20 / +10	-20 / +0

Objednací rozměry pro zárubně LATENTE - jednokřídlé

Objednací rozměr	Jednokřídlé šířka/výška (mm)						
	600	700	800	900	1000	1100	
	1970						
Rozměr stavebního otvoru pro kontrazárubeň	b0	774	874	974	1074	1174	1274
	h0	2054					
Průchozí rozměr zárubně	b4	606	706	806	906	1006	1106
	h4	1970					

Objednací rozměry pro zárubně LATENTE - dvoukřídlé

Objednací rozměr	Jednokřídlé šířka/výška (mm)						
	1250	1450	1650	1850	2050	2250	
	1970						
Rozměr stavebního otvoru pro kontrazárubeň	b0	1424	1624	1824	2024	2224	2424
	h0	2054					
Průchozí rozměr zárubně	b4	1256	1456	1656	1856	2056	2256
	h4	1970					

Objednací rozměry pro zárubně rámové - jednokřídlé

Objednací rozměr	Jednokřídlé šířka/výška (mm)						
	600	700	800	900	1000	1100	
	1970						
Rozměr stavebního otvoru	b1	770	870	970	1070	1170	1270
	h1	2052					
Průchozí rozměr zárubně	b4	606	706	806	906	1006	1106
	h4	1970					

Objednací rozměry pro zárubně rámové - dvoukřídlé

Objednací rozměr	Jednokřídlé šířka/výška (mm)						
	1250	1450	1650	1850	2050	2250	
	1970						
Rozměr stavebního otvoru	b1	1420	1620	1820	2020	2220	2420
	h1	2052					
Průchozí rozměr zárubně	b4	1256	1456	1656	1856	2056	2256
	h4	1970					

Objednací rozměry pro zárubně kovové SAP jednopoldrážkové - zárubeň jednodílná zazdívací

Objednací rozměr	Jednokřídlé šířka/výška (mm)						
	600	700	800	900	1000	1100	
	1970						
Rozměr stavebního otvoru (doporučený maximální)	b1	700	800	900	1000	1100	1200
	h1	2020					
Rozměr stavebního otvoru (minimální)*	b1	685	785	885	985	1085	1185
	h1	2015					
Průchozí rozměr zárubně	b4	600	700	800	900	1000	1100
	h4	1970					

Objednací rozměry pro zárubně kovové SAP jednopoldrážkové - zárubeň dvoudílná pro dodatečnou montáž

Objednací rozměr	Jednokřídlé šířka/výška (mm)						
	600	700	800	900	1000	1100	
	1970						
Rozměr stavebního otvoru (doporučený maximální)	b1	700	800	900	1000	1100	1200
	h1	2020					
Rozměr stavebního otvoru (minimální)*	b1	670	770	870	970	1070	1170
	h1	2005					
Průchozí rozměr zárubně	b4	600	700	800	900	1000	1100
	h4	1970					

Objednací rozměry pro zárubně kovové SAP dvoupolodrážkové - zárubeň jednodílná zazdívací

Objednací rozměr	Jednokřídlé šířka/výška (mm)						
	600	700	800	900	1000	1100	
	1970						
Rozměr stavebního otvoru (doporučený maximální)	b1	700	800	900	1000	1100	1200
	h1	2020					
Rozměr stavebního otvoru (minimální)*	b1	685	785	885	985	1085	1185
	h1	2015					
Průchozí rozměr zárubně	b4	570	670	770	870	970	1070
	h4	1955					

Objednací rozměry pro zárubně kovové SAP dvoupolodrážkové - zárubeň dvoudílná pro dodatečnou montáž

Objednací rozměr	Jednokřídlé šířka/výška (mm)						
	600	700	800	900	1000	1100	
	1970						
Rozměr stavebního otvoru (doporučený maximální)	b1	700	800	900	1000	1100	1200
	h1	2020					
Rozměr stavebního otvoru (minimální)*	b1	670	770	870	970	1070	1170
	h1	2005					
Průchozí rozměr zárubně	b4	570	670	770	870	970	1070
	h4	1955					

* Pozor - při jakémkoliv menším stavebním otvoru než doporučeném je nutné počítat s úpravou stavebního otvoru (doseknutí v místě kapes pro závěsy a protiplech). Důsledně dodržet doporučený stavební otvor je nutné hlavně u závěsu SAPTEC 340, TECTUS 240, 15x150 3D a celé řady objektových závěsů VX.

Kliky a bezpečnostní kování

CENY KLIK

Kliky	Povrchová úprava	Rozeta	Cena
Andy kulatá	satén	BB, PZ	1330
		WC	1900
Burak kulatá	satén	BB, PZ	1200
		WC	1780
Cesan kulatá	satén	BB, PZ	1110
		WC	1680
Deny kulatá	nerez broušený	BB, PZ	460
		WC	810
Deny hranatá	nerez broušený	BB, PZ	580
		WC	1000
Entero magnetická hranatá	nerez broušený	BB, PZ	2010
		WC	2430
Entero kulatá	nerez broušený	BB, PZ	1280
		WC	1630
Entero hranatá	nerez broušený	BB, PZ	1390
		WC	1820
		satén	BB, PZ
		WC	2890
		satén	BB, PZ
Entry hranatá	satén	WC	4330
		WC	4330
Forsap kulatá	nerez broušený	BB, PZ	590
		WC	890
Forsap hranatá	nerez broušený	BB, PZ	760
		WC	1080
Garanti hranatá	satén	BB, PZ	1400
		WC	2100
Industry squeelette magnetická hranatá	titan černý	BB, PZ	4030
		WC	4460
Intro kulatá	nerez broušený	BB, PZ	480
		WC	810
Intro hranatá	nerez broušený	BB, PZ	580
		WC	1000
Jameson kulatá	nerez broušený	BB, PZ	690
		WC	1040
Jameson hranatá	nerez broušený	BB, PZ	930
		WC	1350
Kvadra kulatá	nerez broušený	BB, PZ	1040
		WC	1390
Kvadra hranatá	nerez broušený	BB, PZ	1160
		WC	1580
Lusy magnetická kulatá	nerez broušený	BB, PZ	1100
		WC	1470
Lusy kulatá	nerez broušený	BB, PZ	460
		WC	810
		titan černý	BB, PZ
		WC	1510
		nerez broušený	BB, PZ
Lusy hranatá	nerez broušený	WC	1000
		WC	4900
Maximal	satén	BB	4180
		PZ	4420
		WC	4900
		satén	BB
Minimal	satén	PZ	3790
		WC	4160
Misty magnetická kulatá	nerez broušený	BB, PZ	1590
		WC	1970
Misty kulatá	nerez broušený	BB, PZ	840
		WC	1160
Misty hranatá	nerez broušený	BB, PZ	950
		WC	1270

Kliky	Povrchová úprava	Rozeta	Cena	
Morgan magnetická kulatá	nerez broušený	BB, PZ	1330	
		WC	1700	
Morgan kulatá	nerez broušený	BB, PZ	580	
		WC	930	
		titan černý	BB, PZ	1040
		WC	1630	
Morgan hranatá	nerez broušený	BB, PZ	810	
		WC	1230	
Nova kulatá	titan černý	BB, PZ	1980	
		WC	2440	
Promo kulatá	nerez broušený	BB, PZ	1040	
		WC	1390	
Promo hranatá	nerez broušený	BB, PZ	1160	
		WC	1580	
Rocksor magnetická kulatá	titan černý	BB, PZ	3330	
		WC	3700	
Senza kulatá	nerez broušený	BB, PZ	930	
		WC	1280	
Senza hranatá	nerez broušený	BB, PZ	1040	
		WC	1470	
Sogut kulatá	satén	BB, PZ	1410	
		WC	1990	
Sogut hranatá	satén	BB, PZ	1890	
		WC	2560	
Sonia magnetická kulatá	nerez broušený	BB, PZ	1560	
		WC	1930	
Sonia kulatá	nerez broušený	BB, PZ	810	
		WC	1160	
Sonia hranatá	nerez broušený	BB, PZ	1040	
		WC	1470	
Spy kulatá	nerez broušený	BB, PZ	840	
		WC	1160	
Spy hranatá	nerez broušený	BB, PZ	950	
		WC	1270	
Street magnetická hranatá	nerez broušený	BB, PZ	1800	
		WC	2220	
Street kulatá	nerez broušený	BB, PZ	840	
		WC	1160	
Street hranatá	nerez broušený	BB, PZ	950	
		WC	1270	
		titan černý	BB, PZ	1370
		WC	2010	
Terry hranatá	satén	BB, PZ	3330	
		WC	4070	
Torres magnetická kulatá	nerez broušený	BB, PZ	1600	
		WC	1980	
Torres magnetická hranatá	nerez broušený	BB, PZ	1800	
		WC	2340	
Torres kulatá	nerez broušený	BB, PZ	850	
		WC	1170	
Torres hranatá	nerez broušený	BB, PZ	950	
		WC	1270	
Trinity hranatá	satén	BB, PZ	3210	
		WC	3950	
Twister kulatá	nerez broušený	BB, PZ	560	
		WC	960	
Twister hranatá	nerez broušený	BB, PZ	690	
		WC	1180	

CENY BEZPEČNOSTNÍHO KOVÁNÍ

Bezpečnostní kování	Povrchová úprava	Cena
BEZPEČNOSTNÍ 04	Chrom	2410
BEZPEČNOSTNÍ 05*	nerez broušený	3340
	černý lak	3650
BEZPEČNOSTNÍ 08*	nerez broušený	3700
BEZPEČNOSTNÍ 13	satén F1	1470
BEZPEČNOSTNÍ 16*	nerez broušený	3120
BEZPEČNOSTNÍ 17	hliník F1	1140
BEZPEČNOSTNÍ 18	hliník F1	1510
BEZPEČNOSTNÍ M9	nerez broušený	3950
BEZPEČNOSTNÍ M10	nerez broušený	2670
BEZPEČNOSTNÍ M11	nerez broušený	3500
BEZPEČNOSTNÍ M12	nerez broušený	5200

* s klikou 01, 05, 07, 08

Hrany

PŘÍPLATKY ZA HRANY

Hrana AL +700 Kč k ceně dveřního křídla.

V ceně dveří – u povrchů lesk a mat.

AL hrana lze pouze na dveře o tloušťce 40 mm.

Nelze kombinovat se systémem otevírání lamelové o tloušťce dveří 26 mm.

Nelze kombinovat se systémem otevírání v obou směrech.

AL hrana černá nelze na boční křídla dvoukřídlových dveří a nadsvětličky GLATT.

Hrana P2 +200 Kč k ceně dveřního křídla.

Lze – CPL povrchy struktur, CPL bílá hladká, bílá perla, bílá pór, šedá.

Hrana S3 +150 Kč k ceně dveřního křídla.

Lze – CPL povrchy struktur, CPL bílá hladká, bílá perla, bílá pór, šedá.

Hrana ABS tl. 0,5 mm +75 Kč k ceně dveřního křídla.

V ceně dveří u povrchů HPL.

ABS hrana tl. 1 mm +125 Kč k ceně dveřního křídla.

V ceně dveří u povrchů HPL.

ABS hrana tl. 2 mm +500 Kč k ceně dveřního křídla.

Lze pouze na dveře s rovnou hranou

(např. bezpolodrážkové jednokřídlové,

posuvné, apod.).

WOOD hrana tl. 2 mm +500 Kč k ceně dveřního křídla.

Lze pouze na dveře s rovnou hranou s maximální tloušťkou 40 mm

(např. bezpolodrážkové jednokřídlové, posuvné, apod.)

Lze pouze na dveře s dýhovaným povrchem.

Dekory - buk, dub americký, třešeň americká, ořech americký, mahagon, jasan bílý, smrk, javor evropský, bříza, olše

Zámky a závěsy

CENY ZÁMKŮ

Zámky	Cena/ks
Zámek Praktik	v ceně Praktik, Komfort, Premium a moření, jinak +80
Zámek Komfort	v ceně Komfort, Premium a moření, jinak +100
Zámek Premium	v ceně Premium, jinak +470
Zámek s magnetickou střelkou, nerez	375 + 160 (protiplech)
Zámek s magnetickou střelkou, TiN-K	750 + 185 (protiplech)
Zámek hákový AS2500/B001 (RC2/RC3)	1550
Zámek hákový AS2500/B003 (RC2/RC3)	1860
Zámek střelko-hákový AS2750/B001 (RC2/RC3)	2320
Zámek střelko-hákový AS2750/B003 (RC2/RC3)	2620
Zámek pro oboustranné otevírání BB	720

CENY ZÁVĚSŮ

Závěsy pro dveře s polodrážkou	Cena/ks
Závěs 80/10, bžinek	v ceně Praktik, Komfort, Premium, jinak +46
Závěs 80/10, satén, mosaz, nikl, bronz	v ceně Komfort, jinak +68
Závěs 80/10, TiN-K	180
Závěs 80/10, nerez	205
Závěs TUKAN	221
Závěs TUKAN, TiN-K	270
Závěs VX7939/100, Nrz	835
Závěs VX7939/120, Nrz	855
Závěs VX7939/160 PLANUM, Nrz	1060
ZÁVĚS VX7939/160-S (RC2, RC3), Nrz	1670
TKZ 15x150 3D, pozink	v ceně RC3, jinak +605
TKZ 15x150 3D, satén	+195 RC3, jinak +800
ZÁVĚS MINI	310
Závěs TECTUS 380 3D	1670

Závěsy pro dveře bez polodrážky	Cena/ks
Závěs SAPTEC 303	900
Závěs SAPTEC 340 3D, Sat F1	1030
Závěs SAPTEC 340 3D, TiN-K	1660
Závěs SFS Just	1070
Závěs VX7729/100, Nrz	835
Závěs VX7729/120, Nrz	855
Závěs VX7729/160 PLANUM, Nrz	1060

Závěsy pro dveře reverzní	Cena/ks
Závěs TECTUS 240 3D, Sat F1	1600
Závěs TECTUS 240 3D, TiN-K	1700

Závěsy pro dveře kyvné	Cena/ks
Závěs kyvný - satén, mosaz, bronz	1590

Příplatkové povrchy

PŘÍPLATEK ZA DOKONČENÍ OLEJEM PURE A CLEAR

Dýha z kategorie Standard, Komfort a Premium dle výběru +1400 Kč
CENA ZA JEDEN KUS – t.j. jedny dveře nebo jedna zárubeň.

PŘÍPLATEK ZA TMELENÍ TRÁMOVÉ DÝHY

Dýha z kategorie Exkluziv - DDT Dub trámový nebo DST Smrk trámový + 1500 Kč
CENA ZA JEDEN KUS - t.j. jedny dveře nebo jedna zárubeň.

PŘÍPLATEK ZA DRÁSÁNÍ DÝHY

Dýha z vybrané kategorie + 750 Kč
Exkluziv (DDT Dub trámový, DST Smrk trámový)
CENA ZA JEDEN KUS - t.j. jedny dveře nebo jedna zárubeň.

PŘÍPLATEK ZA LAKOVÁNÍ BARVOU V ODSTÍNU RAL/NCS

RAL odstín dle výběru = cena barva Premium bílá + 550 Kč
NCS odstín dle výběru = cena se stanovuje individuálně na vyžádání
CENA ZA JEDEN KUS - t.j. jedny dveře nebo jedna zárubeň.

PŘÍPLATKY ZA HPL DLE VZORNÍKU EGGER, MAX, POLYREY

POLYREY

POL 005-FA	600
POL 030-FA	600
POL 149-FA	600
POL 156-FA	600
POL A 014-FA	600
POL A 036-FA	600
POL A 058-FA	1470
POL A 088-BRI HG	1470
POL A 088-FA	600
POL A 094-CUIR	2000
POL A 095-ROCHE	2000
POL A 103-EXM	1470
POL A 120-EXM	1470
POL B 001-FA	600
POL B 004-FA	600
POL B 015-FA	600
POL B 023-FA	1470
POL B 031-EPIMAT	2000
POL B 031-FA	1470
POL B 041-GRANIT	2000
POL B 048-FA	600
POL B 068-FA	600
POL B 069-FA	600
POL B 070-ALG	2000
POL B 070-BRI HG	1470
POL B 070-EPIMAT	2000
POL B 070-EXM	1470
POL B 070-FA	600
POL B 070-FUS	2000
POL B 070-LEGNO	2000
POL B 070-ROCHE	2000
POL B 070-TCH	5500
POL B 070-TCH LIM	7900
POL B 070-TCH ROC	7900
POL B 086-FA	600
POL B 092-FA	1470
POL B 099-FA	1470
POL B 100-EPIMAT	2000
POL B 100-FA	1470
POL B 101-EPIMAT	2000
POL B 101-FA	1470
POL B 116-BRIHG	1470
POL B 116-EXM	1470
POL B 116-FA	600
POL B 116-TCH	5500
POL B 116-TCH LIM	7900
POL B 116-TCH ROC	7900
POL B 117-ALG	2000
POL B 117-BRIHG	1470
POL B 117-EPIMAT	2000
POL B 117-EXM	1470
POL B 117-FA	600
POL B 117-FUS	2000
POL B 117-LEGNO	2000
POL B 117-ROCHE	2000
POL B 117-TCH	5500
POL B 117-TCH LIM	7900
POL B 117-TCH ROC	7900
POL B 118-BRIHG	1470
POL B 118-FA	600
POL B 119-BRIHG	1470
POL B 119-FA	600
POL B 120-FA	2000
POL B 120-ROCHE	600
POL B 123-FA	600
POL B 124-FA	600
POL B 125-EXM	1470
POL B 125-FA	600
POL B 125-TCH	5500
POL B 125-TCH LIM	7900

POL B 125-TCH ROC	7900
POL B 126-FA	600
POL B 127-FA	600
POL B 131-EXM	1470
POL B 131-LEGNO	2000
POL B 133-GRANIT	2000
POL B 134-EXM	1470
POL B 135-GRANIT	2000
POL B 136-EXM	1470
POL B 139-SURF	1470
POL B 140-CUIR	2000
POL B 192-EXM	1470
POL B 193-EXM	1470
POL B 193-LIM	2000
POL B 194-FA	600
POL B 195-BRIHG	1470
POL B 195-FA	600
POL B 196-FA	600
POL B 196-LEGNO	2000
POL B 197-BRIHG	1470
POL B 197-FA	600
POL B 197-TCH	5500
POL B 197-TCH LIM	7900
POL B 197-TCH ROC	7900
POL B 198-EXM	1470
POL B 198-FA	600
POL B 199-EXM	1470
POL C 003-FA	1470
POL C 011-SURF	1470
POL C 017-FA	600
POL C 018-FA	600
POL C 034-FA	1470
POL C 035-EPIMAT	2000
POL C 035-FA	600
POL C 047-FA	1470
POL C 049-FA	600
POL C 062-FA	600
POL C 091-SEV	1470
POL C 098-EPIMAT	2000
POL C 098-FA	1470
POL C 101-EXM	1470
POL C 102-EXM	1470
POL C 103-SEV	1470
POL C 104-EXM	1470
POL C 105-ESA	2000
POL C 105-EXM	1470
POL C 116-ALG	2000
POL C 116-FA	600
POL C 117-FA	600
POL C 118-EXM	1470
POL C 118-FA	600
POL C 119-FA	600
POL C 119-FUS	2000
POL C 120-FA	600
POL C 121-FA	600
POL C 123-EXM	1470
POL C 123-LEGNO	2000
POL C 126-ESA	2000
POL C 126-EXM	1470
POL C 127-ESA	2000
POL C 127-FA	1470
POL C 128-EXM	1470
POL C 128-LEGNO	2000
POL C 129-ESA	2000
POL C 129-EXM	1470
POL C 130-ESA	2000
POL C 130-EXM	1470
POL C 131-FA	1470
POL C 132-ESA	2000
POL C 132-SEV	1470
POL C 133-ESA	2000

POL C 133-SEV	1470
POL C 134-SEV	1470
POL C 135-EXM	1470
POL C 137-FA	1470
POL C 141-FA	1470
POL C 148-EXM	1470
POL C 148-LIM	2000
POL C 149-EXM	1470
POL C 149-LIM	2000
POL C 150-SEV	1470
POL C 178-EPIMAT	2000
POL C 178-EXM	1470
POL C 179-ESA	2000
POL C 179-EXM	1470
POL C 180-LIM	2000
POL C 180-SEV	1470
POL C 181-EXM	1470
POL C 182-ESA	2000
POL C 182-EXM	1470
POL C 183-EXM	1470
POL C 183-LIM	2000
POL C 184-EPIMAT	2000
POL C 184-EXM	1470
POL C 185-EXM	1470
POL C 186-BRIHG	2000
POL C 186-EXM	1470
POL C 187-EXM	1470
POL C 187-LIM	2000
POL C 188-BRIHG	1470
POL C 188-FA	600
POL C 189-BRIHG	1470
POL C 189-FA	600
POL C 190-EXM	1470
POL C 190-FA	600
POL D 018-FA	1470
POL D 021-FA	1470
POL E 009-FA	1470
POL E 021-FA	600
POL E 025-FA	1470
POL E 026-FA	600
POL E 028-FA	1470
POL E 035-BRI HG	2000
POL E 035-FA	1470
POL E 042-FA	1470
POL E 082-FA	600
POL E 083-EPIMAT	2000
POL E 083-EXM	1470
POL E 103-EXM	1470
POL E 104-EXM	1470
POL E 105-FA	1470
POL F 001-BRIHG	1470
POL F 001-FA	600
POL F 006-FA	600
POL F 006-ROCHE	2000
POL F 008-FA	600
POL F 012-EXM	1470
POL F 026-ALG	2000
POL F 026-EPIMAT	2000
POL F 026-FA	600
POL F 026-FUS	2000
POL F 026-LEGNO	2000
POL F 026-ROCHE	2000
POL F 053-FA	600
POL F 054-FA	600
POL F 054-LEGNO	2000
POL F 055-FA	600
POL F 056-EXM	1470
POL F 056-LEGNO	2000
POL F 058-SEV	1470
POL F 059-FUS	2000
POL F 059-ROCHE	2000

POL F 061-SEV	1470
POL F 071-BRIHG	2000
POL F 098-EXM	1470
POL F 098-LIM	2000
POL F 099-EXM	1470
POL F 099-LEGNO	2000
POL G 003-FA	600
POL G 005-FA	600
POL G 012-FA	600
POL G 024-FA	600
POL G 029-ALG	2000
POL G 029-EPIMAT	2000
POL G 029-EXM	1470
POL G 029-FA	600
POL G 029-FUS	2000
POL G 029-LEGNO	2000
POL G 029-ROCHE	2000
POL G 031-FA	600
POL G 044-FA	600
POL G 047-BRIHG	2000
POL G 059-FA	600
POL G 075-ALG	2000
POL G 075-BRIHG	1470
POL G 075-EPIMAT	2000
POL G 075-EXM	1470
POL G 075-FA	600
POL G 075-FUS	2000
POL G 075-LEGNO	2000
POL G 075-ROCHE	2000
POL G 075-TCH	5500
POL G 075-TCH LIM	7900
POL G 075-TCH ROC	7900
POL G 076-BRIHG	1470
POL G 076-FA	600
POL G 076-TCH	5500
POL G 076-TCH LIM	7900
POL G 076-TCH ROC	7900
POL G 077-FA	600
POL G 077-TCH	5500
POL G 077-TCH LIM	7900
POL G 077-TCH ROC	7900
POL G 078-FA	600
POL G 079-EPIMAT	2000
POL G 079-FA	600
POL G 080-FA	600
POL G 082-FA	1470
POL G 085-FA	1470
POL G 086-FA	1470
POL G 087-EXM	1470
POL G 115-EXM	1470
POL G 115-FA	600
POL G 116-BRIHG	1470
POL G 116-FA	600
POL G 117-FA	600
POL G 118-FA	600
POL G 119-FA	600
POL G 120-BRIHG	1470
POL G 120-FA	600
POL G 121-BRIHG	2000
POL G 122-FA	1470
POL H 025-FA	1470
POL H 027-FA	1470
POL H 028-SEV	1470
POL H 029-SEV	1470
POL I 004-ALG	2000
POL I 004-FA	1470
POL J 018-FA	600
POL J 024-FA	600
POL K 003-EXM	1470
POL K 003-FA	600
POL L 068-CUIR	2000

POL M 001-SURF	1470	POL P 118-ESA	2000	POL V 108-FA	600	F333-ST76	300
POL M 003-SURF	1470	POL P 118-EXM	1470	POL V 108-TCH	5500	F371-ST89	300
POL M 007-FA	1470	POL P 119-EXM	1470	POL V 108-TCH LIM	7900	F385-ST10	300
POL M 047-FA	600	POL P 119-LEGNO	2000	POL V 108-TCH ROC	7900	F411-ST20	300
POL M 091-FA	1470	POL P 120-EXM	1470	POL V 109-BRIHG	1470	F416-ST10	300
POL M 100-FA	600	POL P 120-ROCHE	2000	POL V 109-FA	600	F417-ST10	300
POL M 101-FA	600	POL P 122-ALG	2000	POL V 110-FA	600	F424-ST10	300
POL M 102-FA	600	POL P 133-BRIHG	2000	POL W 009-EPIMAT	2000	F433-ST10	300
POL M 103-FA	600	POL P 133-EXM	1470	POL W 009-EXM	1470	F434-ST20	300
POL M 104-FA	600	POL P 134-EXM	1470	POL W 017-EPIMAT	2000	F461-ST10	300
POL M 106-FA	1470	POL P 135-ESA	2000	POL W 017-EXM	1470	F462-ST20	300
POL M 122-EXM	1470	POL P 135-FA	1470	POL Y 022-FA	600	F463-ST20	300
POL M 124-EXM	1470	POL P 136-BRIHG	2000	POL Z 002-FA	1470	F484-ST87	300
POL M 132-EPIMAT	2000	POL P 136-EXM	1470	POL Z 016-BRIHG	1470	F500-ST20	300
POL M 132-EXM	1470	POL R 036-BRI HG	1470	POL Z 016-FA	600	F501-ST2	0
POL M 133-FA	600	POL R 036-FA	600	POL Z 017-BRIHG	2000	F502-ST2	0
POL M 134-EXM	1470	POL R 046-FA	600	POL Z 017-EXM	1470	F508-ST10	300
POL M 135-FA	1470	POL R 047-ALG	2000	POL Z 019-SURF	1470	F509-ST2	0
POL M 136-EXM	1470	POL R 047-FA	600	POL Z 021-FA	1470	F627-PT	5500
POL M 137-BRIHG	2000	POL R 049-EXM	1470	POL Z 022-FA	1470	F628-ST16	300
POL N 002-FA	600	POL R 049-ROCHE	2000	POL Z 023-FA	1470	F629-ST16	300
POL N 005-ALG	2000	POL R 050-ROCHE	2000	POL Z 038-EXM	1470	F637-ST16	300
POL N 005-BRI HG	1470	POL R 057-FA	600	Polyrey monochrom (probarvené)		F638-ST16	300
POL N 005-EPIMAT	2000	POL R 057-TCH	5500	POL B 170-FA	14490	F642-ST16	300
POL N 005-FA	600	POL R 057-TCH LIM	7900	POL B 170-FA	14490	F784-ST20	300
POL N 005-FUS	2000	POL R 057-TCH ROC	7900	POL B 170-BRIHG	14490	F812-HG	1500
POL N 005-LEGNO	2000	POL R 058-EXM	1470	POL B 170-BRIHG	14490	F812-PT	5500
POL N 005-ROCHE	2000	POL R 058-FA	600	POL B 170-ALG	14490	F812-ST9	300
POL N 005-TCH	5500	POL R 059-BRIHG	1470	POL B 170-EPIMAT	14490	F823-ST10	300
POL N 005-TCH LIM	7900	POL R 059-FA	600	POL B 170-ROCHE	14490	H050-ST9	300
POL N 005-TCH ROC	7900	POL R 060-EXM	1470	POL B 170-LEGNO	14490	H110-ST9	0
POL N 010-FA	1470	POL R 060-FA	600	POL N 105-FA	14490	H1113-ST10	0
POL N 024-EXM	1470	POL R 061-FA	600	POL N 105-BRIHG	14490	H1115-ST12	0
POL N 026-EXM	1470	POL R 062-BRIHG	1470	POL N 105-ALG	14490	H1122-ST22	0
POL N 056-EXM	1470	POL R 062-FA	600	POL N 105-EPIMAT	14490	H1123-ST22	0
POL N 057-EXM	1470	POL R 063-CUIR	2000	POL N 105-ROCHE	14490	H1137-ST12	0
POL N 112-EXM	1470	POL S 018-FA	2000	POL N 105-LEGNO	14490	H1145-ST10	0
POL N 112-LIM	2000	POL S 018-FUS	600			H1146-ST10	0
POL N 113-LIM	2000	POL S 030-BRI HG	2000	MAX		H1150-ST10	0
POL N 113-SEV	1470	POL S 033-BRI HG	2000	Cení se individuálně		H1151-ST10	0
POL N 114-EXM	1470	POL S 040-FA	1470			H1199-ST12	0
POL N 115-EXM	1470	POL S 046-EXM	1470	EGGER		H1250-ST36	300
POL N 116-ESA	2000	POL S 046-LEGNO	2000	F007-ST10	300	H1251-ST19	300
POL N 116-EXM	1470	POL S 047-GRANIT	2000	F008-ST10	300	H1252-ST19	300
POL N 117-EXM	1470	POL S 049-ROCHE	2000	F009-ST9	300	H1253-ST19	300
POL N 118-EXM	1470	POL S 066-FA	600	F010-ST9	300	H1277-ST9	0
POL N 119-BRIHG	2000	POL S 067-FA	600	F011-ST9	300	H1298-ST22	0
POL O 030-EXM	1470	POL S 068-FA	600	F012-ST9	300	H1312-ST10	300
POL O 076-EXM	1470	POL S 069-BRIHG	2000	F014-ST9	300	H1313-ST10	300
POL O 078-SEV	1470	POL S 070-BRIHG	2000	F021-ST75	300	H1318-ST10	0
POL O 079-EXM	1470	POL S 099-EXM	1470	F028-ST89	300	H1330-ST10	300
POL O 079-LEGNO	2000	POL S 124-ROCHE	2000	F041-ST15	0	H1331-ST10	300
POL O 081-EXM	1470	POL S 125-FA	1470	F093-ST15	0	H1334-ST9	0
POL O 082-SEV	1470	POL T 006-EXM	1470	F094-ST15	0	H1377-ST36	300
POL O 083-EXM	1470	POL T 006-ROCHE	2000	F095-ST87	300	H1379-ST36	300
POL O 084-EXM	1470	POL T 063-FA	600	F104-ST2	0	H1387-ST10	0
POL O 110-EXM	1470	POL T 069-FA	1470	F112-ST9	300	H1399-ST10	0
POL O 111-FA	600	POL T 069-ROCHE	2000	F117-ST76	300	H1400-ST36	300
POL O 112-FA	600	POL T 085-ROCHE	2000	F120-PT	5500	H1401-ST22	0
POL O 113-FA	600	POL T 086-EXM	1470	F121-ST87	300	H1424-ST22	0
POL P 001-BRIHG	1470	POL T 087-EXM	1470	F186-ST9	300	H1486-ST36	300
POL P 001-FA	600	POL T 105-FA	1470	F187-ST9	300	H1487-ST22	0
POL P 022-SURF	1470	POL T 105-LIM	2000	F204-ST75	300	H1511-ST15	0
POL P 024-SURF	1470	POL T 106-FA	600	F204-ST9	300	H1582-ST15	0
POL P 039-FA	1470	POL T 107-EXM	1470	F205-ST9	300	H1615-ST9	0
POL P 060-FA	600	POL T 108-EXM	1470	F206-HG	1500	H1636-ST12	0
POL P 066-SURF	1470	POL T 109-EXM	1470	F206-PT	5500	H1710-ST10	300
POL P 092-BRIHG	1470	POL T 110-EXM	1470	F206-ST9	300	H1714-ST19	300
POL P 092-FA	600	POL T 111-EXM	1470	F221-ST87	300	H1733-ST9	0
POL P 112-FA	600	POL U 191-EXM	1470	F222-ST76	300	H192-ST10	300
POL P 113-FA	600	POL U 192-EXM	1470	F242-ST10	300	H193-ST12	300
POL P 114-BRIHG	1470	POL V 014-FA	600	F274-ST9	300	H194-ST12	300
POL P 114-FA	600	POL V 015-GRANIT	2000	F292-ST9	300	H195-ST10	300
POL P 114-TCH	5500	POL V 106-FA	600	F302-ST87	300	H197-ST10	300
POL P 114-TCH LIM	7900	POL V 107-BRIHG	1470	F311-ST87	300	H198-ST10	300
POL P 114-TCH ROC	7900	POL V 107-FA	600	F313-ST10	300	H2031-ST10	300

H2032-ST10	300	U515-ST9	0	W1001-HG	1500
H2033-ST10	300	U522-ST9	0	W1001-ST9	1500
H3012-ST22	0	U525-ST9	0	W1100-HG	1500
H3058-ST22	0	U533-ST9	0	W1100-PT	5500
H3090-ST22	0	U540-ST9	0	W1100-ST9	0
H3131-ST12	0	U560-ST9	0	W1101-ST76	1500
H3133-ST12	0	U570-ST9	0	W1101-ST9	1500
H3146-ST19	300	U599-PT	5500	W1200-ST9	0
H3154-ST36	300	U599-ST9	0	W1300-ST9	0
H3156-ST12	0	U600-ST9	0	W908-SM	0
H3157-ST12	0	U606-ST9	0	W908-ST2	0
H3158-ST19	300	U608-ST9	0	W911-SM	0
H3170-ST12	0	U617-ST9	0	W911-ST15	0
H3171-ST12	0	U626-ST9	0	W911-ST2	0
H3190-ST19	300	U630-ST9	0	W980-SM	0
H3192-ST19	300	U633-ST9	0	W980-ST15	0
H3303-ST10	0	U636-ST9	0	W980-ST2	0
H3330-ST36	300	U646-ST9	0		
H3331-ST10	0	U650-ST9	0		
H3332-ST10	0	U655-ST9	0		
H3349-ST19	300	U660-ST9	0		
H3368-ST9	0	U7021-ST9	1500		
H3395-ST12	0	U702-HG	1500		
H3398-ST12	0	U702-PT	5500		
H3430-ST22	0	U702-ST89	300		
H3433-ST22	0	U702-ST9	0		
H3450-ST22	0	U705-ST9	0		
H3451-ST22	0	U707-ST9	0		
H3453-ST22	0	U7081-ST76	1500		
H3470-ST22	0	U7081-ST9	1500		
H3700-ST10	0	U708-HG	1500		
H3702-ST10	0	U708-PT	5500		
H3710-ST12	0	U708-ST9	0		
H3730-ST10	0	U717-ST9	0		
H3734-ST9	0	U727-HG	1500		
H3840-ST9	0	U727-PT	5500		
H3860-ST9	0	U727-ST9	0		
U104-ST9	0	U732-HG	1500		
U107-ST9	0	U732-PT	5500		
U108-ST9	0	U732-ST9	0		
U113-ST9	0	U740-ST9	0		
U114-ST9	0	U741-ST9	0		
U131-ST9	0	U748-ST9	0		
U140-ST9	0	U750-ST9	0		
U146-ST9	0	U763-ST76	300		
U156-ST9	0	U763-ST9	0		
U163-ST9	0	U767-ST9	0		
U200-ST9	0	U775-ST9	0		
U201-ST19	300	U780-ST9	0		
U201-ST9	0	U788-ST9	0		
U216-ST9	0	U807-ST9	0		
U222-ST9	0	U818-ST9	0		
U232-ST9	0	U830-ST9	0		
U311-ST9	0	U8991-ST9	1500		
U313-ST9	0	U899-ST9	0		
U321-ST9	0	U960-ST9	0		
U323-HG	1500	U961-HG	1500		
U323-ST9	0	U961-PT	5500		
U325-ST9	0	U961-ST19	300		
U328-ST9	0	U961-ST2	0		
U330-ST9	0	U9631-ST9	1500		
U332-ST9	0	U963-ST9	0		
U337-ST9	0	U968-ST9	0		
U340-ST9	0	U989-ST9	0		
U350-ST9	0	U999-HG	1500		
U363-ST9	0	U999-PT	5500		
U390-ST9	0	U999-ST12	0		
U399-ST9	0	U999-ST19	300		
U400-ST9	0	U999-ST2	0		
U404-ST9	0	U999-ST76	300		
U414-ST9	0	U999-ST89	300		
U420-ST9	0	W1000-HG	1500		
U430-ST9	0	W1000-PT	5500		
U500-ST9	0	W1000-ST19	300		
U504-ST9	0	W1000-ST76	300		
U507-ST9	0	W1000-ST9	0		

Čisticí prostředky

SAPOLI utěrka lešticí z mikrovlákna

Cena v Kč	55
-----------	----

SAPOLI leštěnka na dveře

Cena v Kč	160
-----------	-----

SAPOLI ošetrující mýdlový čistič

Cena v Kč	120
-----------	-----

SAPOLI čisticí prostředek na skla

Cena v Kč	85
-----------	----

FIX-IN Glass Cleaner

Cena v Kč	494
-----------	-----

Sada Silicone Remove + Surface Cleaner

Cena v Kč	702
-----------	-----

RM SURFACE CARE na olejovanou dýhu

Cena v Kč	375
-----------	-----

