



KATALOG VÝROBKŮ

DVEŘE, OKNA A ZÁRUBNĚ

 **POL-SKONE[®]**
DVEŘE A OKNA

INVERNO

NOVÝ
POVRCH
UNI MAT PLUS

ŠIROKÁ NABÍDKA BAREVNÝCH PROVEDENÍ POVRCHŮ UNI MAT PLUS

se speciální vrstvou odolnou proti otiskům prstů.



OBSAH

OZNAČENÍ SYMBOLŮ	5	POSUVNÉ DVEŘE	
ROZMĚRY KŘÍDEL	6	POSUVNÝ SYSTÉM – DVEŘE POSUVNÉ	
BAREVNÉ PROVEDENÍ VNITŘNÍCH DVEŘÍ	7	DO STAVEBNÍHO POUZDRA	96
BAREVNÉ PROVEDENÍ KOVOVÝCH ZÁRUBNÍ	11	POSUVNÝ SYSTÉM NA STĚNU	98
BAREVNÉ PROVEDENÍ DUBOVÉ PRAHY	11	POSUVNÝ SYSTÉM NA STĚNU PREMIUM	100
ZPŮSOBY SPOJOVÁNÍ OBLOŽKOVÝCH LIŠT	12	POSUVNÝ SYSTÉM NA STĚNU MOVI	101
SKLO VE DVEŘÍCH	12	SPECIÁLNÍ DVEŘE	
SYSTÉM REVES	13	LUMEN	102
INTERIÉROVÉ DVEŘE DO MÍSTNOSTÍ S REKUPERACÍ	14	SKLÁDACÍ	104
KŘÍDLO HARMONY SYSTÉM POL-SKONE	15	ZVUKOTĚSNÉ	106
SKRYTÁ ZÁRUBEŇ HARMONY SYSTÉM POL-SKONE	16	ZÁRUBNĚ	
SYSTÉM FLEXI POL-SKONE DO ZÁRUBNĚ HARMONY	17	PEVNÁ MDF	108
HARMONY INVEST – NOVINKA	18	PEVNÁ POL-SKONE	109
VNITŘNÍ DVEŘE		NASTAVITELNÁ SYSTÉM DIN	110
STŘÍKANÉ		NASTAVITELNÁ SYSTÉM DIN	111
FIORD	20	NASTAVITELNÁ ZÁRUBEŇ SYSTÉM POL-SKONE	112
CAMBIO	22	PEVNÁ KOVOVÁ LUMEN	113
SIMPLE	24	NASTAVITELNÁ KOVOVÁ LUMEN	114
SUBLIME	26	PEVNÁ KOVOVÁ DIAGONAL SYSTÉM POL-SKONE	115
TIARA	28	NASTAVITELNÁ KOVOVÁ DIAGONAL SYSTÉM POL-SKONE	116
ESTATO	30	PEVNÁ KOVOVÁ ZÁRUBEŇ SYSTÉM POL-SKONE	117
VERTIGO	32	NASTAVITELNÁ KOVOVÁ SYSTÉM POL-SKONE	118
VILANO	34	PEVNÁ SYSTÉM DUO	119
MODERN	36	NASTAVITELNÁ SYSTÉM DIN DUO	120
MODENA	38	NASTAVITELNÁ SYSTÉM DUO	121
ANMI	40	NASTAVITELNÁ VERTIGO	122
ECO TOP HIGH TOP		NASTAVITELNÁ VERTIGO - PANEL	123
LOFTY – NOVÁ BARVA	42	PEVNÁ KOVOVÁ DUO SYSTÉM POL-SKONE	124
ARCO	44	NASTAVITELNÁ KOVOVÁ DUO SYSTÉM POL-SKONE	125
INTER-AMBER	46	NASTAVITELNÁ SYSTÉM REVES	126
UNI MAT PLUS		NASTAVITELNÁ Z MDF K PEVNÉ KOVOVÉ ZÁRUBNĚ	127
SEDO – NOVINKA	48	TUNELY / OBLOŽENÍ STĚNY	128
CREATO – NOVÁ BARVA	50	NADSVĚTLÍKY PRO ZÁRUBEŇ DIN/DIN DUO	130
HAPTIC – NOVÁ BARVA	52	NADSVĚTLÍKY PRO PEVNOU ZÁRUBEŇ	131
LAMISTONE SILKSTONE LAMINOVANÉ		PANELY K VNITŘNÍM DVEŘÍM SEMPRES	131
FIORI	54	LIŠTY	132
IMPULS	56	PODLAHOVÉ LIŠTY	132
ETIUDA	58	KULATÁ OKÉNKA	133
SONATA	60	HORNÍ LIŠTY	133
FORTIMO	62	MOŽNOSTI VENTILACE	134
INVERNO – NOVÉ BARVY	64	OCHRANNÉ PRVKY Z NEREZOVÉ OCELI	137
NOSTRE – NOVINKA – BEZFALCOVÝ SYSTÉM	66	PŘÍSLUŠENSTVÍ	138
MONA	68	KLIKY PRO VNITŘNÍ DVEŘE	140
SEMPRE	70	VNITŘNÍ VCHODOVÉ DVEŘE	
SEMPRE ONDA	72	CERBER PLUS	142
DECO	74	B-30	144
PASSO	92	B-30	146
DÝHOVANÉ		RC3	148
SEMPRE LUX	76	KLIKY K VCHODOVÝM A VNITŘNÍM DVEŘÍM	150
ESPINA – NOVÁ BARVA	78	NASTAVITELNÉ ZÁRUBNĚ PRO VCHODOVÉ DVEŘE	151
DECO LUX – NOVÁ BARVA	80	VNĚJŠÍ DVEŘE	
ETIUDA LUX	82	ARGALI	152
FORTIMO LUX	84	SATURN	154
SONATA LUX	86	ELEGANT PLUS	156
INTERSOLID	88	NADSVĚTLÍKY	158
INTERSOLID II	90	BAREVNÉ PROVEDENÍ	158
PASSO	92		
ESTATO LUX	94		

VÝROBNÍ ZÁVODY POL-SKONE



Z1 LUBLIN



Z4 LUBLIN



Z2 NIEMCE



Z3 BIŁGORAJ

CO NÁS ODLIŠUJE



Nejvyšší kvalita z poctivého dřeva

Značka POL-SKONE je zárukou nejvyšší kvality a spolehlivosti. Naše výrobky navrhujeme se záměrem uspokojit i ty nejnáročnější zákazníky. Při výrobě používáme materiál, který připravují naše **vlastní pily** (závody v Niemcích a Biłgoraji), a proto můžeme ručit za **poctivou dřevěnou konstrukci** našich výrobků.



Lidé

POL-SKONE je značka s 30letou tradicí. **Lidé**, kteří ji tvoří, jsou zárukou znalostí, kompetencí a inovačního potenciálu. Firma od počátku své existence staví na přátelských **vztazích** s obchodními partnery a potvrzuje svou pověst důvěryhodného prodejce a spolehlivého obchodního partnera. **Potřeby zákazníků jsou pro POL-SKONE prioritou.**



Inovativnost

Firma POL-SKONE je otevřená inovacím a změnám v oblasti designu a technologií. Neustále rozšiřuje svou nabídku o další výrobky, které vytyčují **nové směry rozvoje značky** a reagují na nejnovější trendy v oboru interiérového designu.



Komplexní nabídka

Firma POL-SKONE odpovídá na očekávání zákazníků a adresuje svůj výrobní program jak individuálním klientům, tak i institucím. Její produktové portfolio tvoří paleta více než 100 modelů dveří v mnoha variantách. Jsou mezi nimi **interiérové, vchodové nebo technické dveře a také dřevěné, ocelové a hliníkové zárubně**. Ve výrobním programu firmy nechybějí ani **dřevěná okna**, včetně protipožárních modelů. Všechny naše výrobky podrobujeme zkouškám a testům v laboratořích, a proto máme jistotu, že splňují požadované normy.



Široká paleta barevného provedení

Křídla POL-SKONE nabízíme v široké nabídce odstínů a povrchů. Zákazníci mezi nimi najdou **lakované dveře** i dveře **olepené přírodními dýhami a syntetickými fóliemi**. S ohledem na životní prostředí používáme ekologické, vodou ředitelné barvy a komponenty od předních dodavatelů, kteří reprezentují vysoký standard výroby. Naše výrobky představují ideální doplněk pro interiéry zařízené v libovolném stylu.



Značka
odpovědného
lestnictví

Certifikát FSC®

Firma POL-SKONE za 30 let své činnosti obdržela řadu ocenění a certifikátů, které potvrzují nejvyšší kvalitu jejich výrobků a služeb. Jedním z nejdůležitějších ocenění je **mezinárodní Certifikát FSC®** (Forest Stewardship Council®), který je udělován pouze výrobcům splňujícím **nadstandardní požadavky v oblasti ochrany životního prostředí a společenské odpovědnosti**. Certifikát FSC® potvrzuje, že materiály použité k výrobě pocházejí výhradně z certifikovaných lesů, které jsou obhospodařovány v souladu s platnými zákony a dobrou praxí pro ochranu životního prostředí, ekonomiku a s respektem k sociálním hodnotám lidí žijících na daném území.

OZNAČENÍ SYMBOLŮ

KONSTRUKCE

Křídla POL-SKONE jsou vyráběna s různými konstrukcemi a výplněmi, díky čemuž mohou splnit požadavky všech zákazníků a přizpůsobit se jejich potřebám.



KONSTRUKCE KŘÍDLA dřevěný rám, výplň tvoří vrstva se strukturou „medová plástev“



KONSTRUKCE KŘÍDLA dřevěný rám, výplň z děrované dřevotřísky



KONSTRUKCE KŘÍDLA dřevěný rám, výplň z plné dřevotřísky



KONSTRUKCE KŘÍDLA vrstvené dřevo, lepené



KONSTRUKCE KŘÍDLA vysoce kvalitní MDF deska



KONSTRUKCE KŘÍDLA speciální konstrukce POL-SKONE

ROZMĚRY

Standardní rozměry vnitřních dveří jsou uvedeny na str. 6 (některé modely jsou navíc nabízeny v nestandardních velikostech). Informace o rozsazích rozměrů a zárubních jednotlivých modelů dveří najdete na stránkách s jejich popisy.

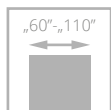

JEDNOKŘÍDLÉ DVEŘE (rozměrový rozsah)

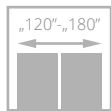

DVOUKŘÍDLÉ DVEŘE (rozměrový rozsah)

VÝPLNĚ



„medová plástev“



děrovaná dřevotříska



plná dřevotříska

VLASTNOSTI

NOVINKA

NOVINKA nové výrobky v nabídce POL-SKONE



RYCHLÁ REALIZACE výroba dveří trvá 10 pracovních dnů + dodávka smluvnímu partnerovi



BESTSELLER nejoblíbenější modely dveří podle zájmu zákazníků



VÝBĚR INVESTORŮ výrobky doporučené odborníky

SYSTÉMY

Z hlediska způsobu styku zárubně s křídlem rozlišujeme falcový a bezfalcový systém. V prvním z nich má dveřní křídlo falc (polodrážku), který překrývá záruběň, u druhého typu pak hrana křídla tvoří se zárubní jednu rovinu. Jedinečný systém Harmony používá záruběň skrytou ve zdi. V nabídce POL-SKONE najdete také dveře v posuvném systému.



FALCOVÝ SYSTÉM

křídlo má falc (polodrážku), který překrývá záruběň



FALCOVÝ SYSTÉM CZ/SK křídlo má falc (polodrážku), který překrývá záruběň

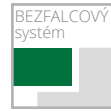

BEZFALCOVÝ SYSTÉM

rovná hrana křídla tvoří se zárubní jednu rovinu



SYSTÉM REVES

křídlo má opačný falc (zářez, polodrážku), který tvoří jednu rovinu se zárubní



SYSTÉM HARMONY

systém zárubně skryté ve zdi



POSUVNÝ SYSTÉM

možnost použití v posuvném systému

PARAMETRY

V nabídce POL-SKONE najdete dveře se speciálními technickými vlastnostmi.



zvukotěsné dveře



ohnivzdorné dveře



bezpečnostní dveře



třída mechanické odolnosti II, III nebo IV

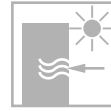

tepelná propustnost



kouřotěsné dveře



odolnost vůči klimatickým vlivům



RTG

ROZMĚRY KŘÍDEL VNITŘNÍCH DVEŘÍ



Standard CZ



šířka (Ss)	výška ve falci
620, 720, 820, 920 (mm)	1970 (mm)

falcová křídla POL-SKONE jsou kompatibilní se všemi zárubněmi, které splňují české oborové normy



dveřní křídlo

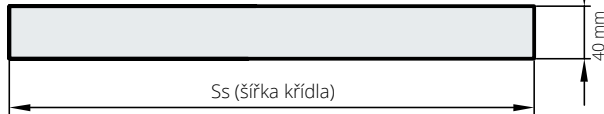

šířka (Ss)	výška
625 725 825 925 (mm)	1985 (mm)

Úplný rozměrový rozsah vnitřních dveří se zárubněmi - str. 110-129



Standard CZ/SK



šířka (Ss)	výška ve falci
618, 718, 818, 918 (mm)	1970 (mm)

VÝŠKA KLIKY

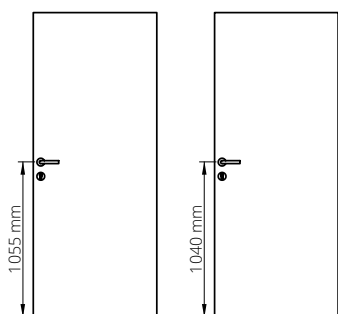

Výška kliky při standardní výšce falcových dveří - 1055 mm od spodní hrany křídla

Výška kliky při standardní výšce bezfalcových dveří - 1040 mm od spodní hrany křídla

Standardní výška

Vyšší

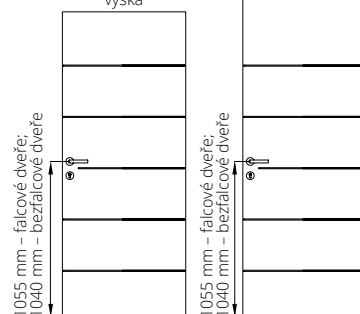

Výška kliky u modelů: SONATA, TIARA, SIMPLE, SUBLIME

jednokřídle dveře falcové - směry otevírání

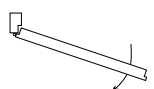

levé dveře: strana s viditelnými panty



pravé dveře: strana s viditelnými panty

dvoukřídle dveře falcové - směry otevírání

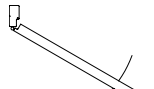

levé dveře: hlavní křídlo levé - pravé blokováné

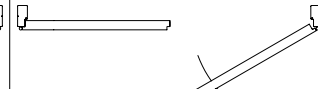

pravé dveře: hlavní křídlo pravé - levé blokováné

dveře bezfalcové DUO - směry otevírání

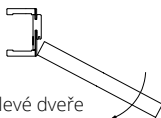

levé dveře

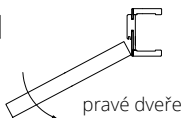

pravé dveře

dveře REVES - směry otevírání



otevírané dovnitř pravé

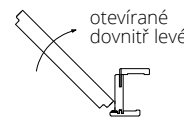

otevírané dovnitř levé

dveře HARMONY - směry otevírání

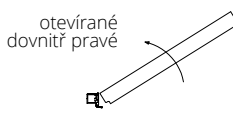

otevírané dovnitř pravé

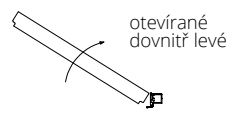

otevírané dovnitř levé

dveře HARMONY - směry otevírání

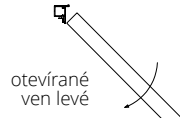

otevírané ven levé

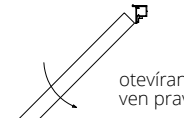

otevírané ven pravé

SVĚTLOST MEZI KŘÍDLEM A PODLAHOU

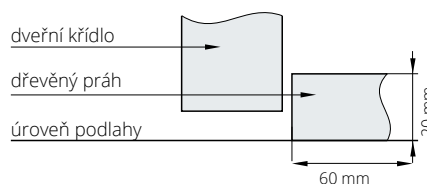
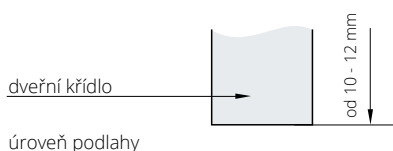

Adresy autorizovaných montážních firem na: www.pol-skone.cz



BAREVNÉ PŘEVEDENÍ VNITŘNÍCH DVEŘÍ

ECO TOP

Povrch vyznačující se dokonalou kombinací ceny a kvality, která zajišťuje možnost dlouhodobého použití v domácnostech.

HIGH TOP

Povrch s charakteristikou ECO TOP, navíc s neopakovatelným efektem struktury pravého dřeva.

UNI MAT PLUS

Vyztužená vrstva se vyznačuje hedvábným povrchem a speciální vrstvou odolnou proti otiskům prstů.

LAMISTONE CPL

Povrch s vrstvou chránící proti otěru a působení chemických prostředků. Tento povrch je doporučován pro veřejné budovy a používán v podmínkách intenzivního provozu dveří, např. v hotelích a kancelářských budovách.

SILKSTONE

Povrch s charakteristikou LAMISTONE CPL, navíc s neopakovatelným efektem struktury pravého dřeva.

SILKSTONE CPL 0,5 mm

Povrch s charakteristikou a odolností laminátu CPL 0,5 mm, navíc s neopakovatelným efektem struktury pravého dřeva. Tento povrch je doporučován pro veřejné budovy a používán v podmínkách intenzivního provozu dveří, např. v hotelích a kancelářských budovách.

LAMINOVANÉ

Vysoce odolný povrch doporučovaný pro veřejné budovy a používán v podmínkách intenzivního provozu dveří, např. v hotelích a kancelářských budovách. Může se vyskytnout rozdíl v odstínu křídel, zárubní a rámečků.

DÝHOVANÉ

DÝHOVANÉ dveře POLSKONE jsou natřeny ekologickým UV lakem. Tento lak má podstatně vyšší odolnost proti poškrábání a působení světla než standardní laky, nanášené i v několika vrstvách. Vzhledem k přírodnímu charakteru dřeva je možné, že se projeví jejich různé odstíny a kresby.

STŘÍKANÉ

Ekologické akrylové barvy, odstíny vzorníku RAL a NCS* (kromě metalických) – příplatek podle tabulky barev u jednotlivých modelů

ECO TOP



120 bílá



121 dub



132 ořech



135 anglický dub



141 dub Salinas



158 medový dub



159 dub delano



160 dub sonoma



161 dub halif

HIGH TOP



148 kávový jasan

UNI MAT PLUS



640 grafit



641 titano

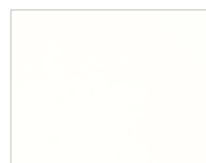

642 bílá

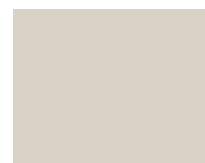

643 béžová



644 černá



645 lava



646 stone



647 indigo

*barvy dostupné po konzultaci s obchodním oddělením
Uvedené barvy se mohou lišit od skutečných odstínů. Může se vyskytnout rozdíl v odstínu křídel, zárubní a rámečků.

**LAMISTONE
CPL**



231 dub halif



240 jilm bělený V



241 jilm pískový V



242 jilm šedý V



243 dub delano



244 černá



247 industry 1



248 industry 2



250 dub terra

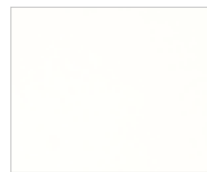

258 bílá



260 bílý dub



263 ořech premium



265 wenge



268 jilm pískový H



269 jilm šedý H



289 šedá



531 antracit

SILKSTONE



230 dub gran



254 antracit Royal H



255 polský jasan H



276 polský dub



293 antracit Royal



294 jasan Royal



295 merbau Royal



296 polský jasan



297 nugát Royal



298 merbau Royal H



299 jasan Royal H

**SILKSTONE
CPL 0,5 mm***



976 polský dub



993 antracit Royal



994 jasan Royal



995 merbau Royal



996 polský jasan



997 nugát Royal

**LAMINOVANÉ
CPL 0,2 mm**

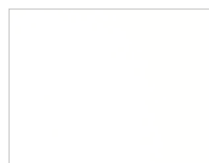

820 bílá

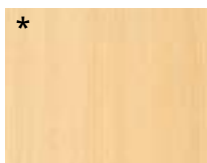

221 buk

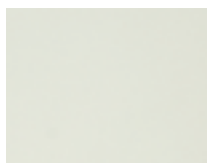

222 šedá



223 višeň



225 dub terra



227 dub delano



229 dub



280 dub halif

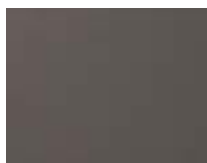

821 antracit



844 černá



847 industry 1



848 industry 2



849 industry 3**



863 ořech premium

**LAMINOVANÉ
CPL 0,5 mm***

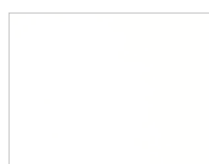

920 bílá



251 buk



252 dub



259 šedá



921 antracit



965 wenge



923 višeň



963 ořech premium



947 industry 1



948 industry 2



825 dub terra



944 černá



961 dub halif

**LAMINOVANÉ
CPL 0,7 mm***

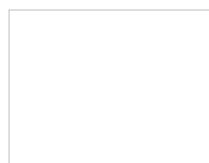

720 bílá



771 buk



772 šedá



779 dub



721 antracit



765 wenge



723 višeň



763 ořech premium



747 industry 1



748 industry 2



725 dub terra



744 černá



761 dub halif

**LAMINOVANÉ
HPL***

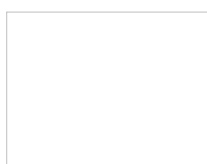
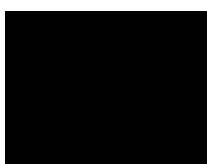

Povrchy HPL lze použít k modelům: HARMONY INVEST, DECO, DVEŘE SKLÁDACÍ, ZVUKOIZOLAČNÍ, VCHODOVÉ CERBER PLUS, B-30, RC3.

*barvy dostupné po konzultaci s obchodním oddělením
Uvedené barvy se mohou lišit od skutečných odstínů. Může se vyskytnout rozdíl v odstínu křídel, zárubní a rámečků.

**barvy budou dostupné do vyčerpání zásob

**DÝHOVANÉ
SKUPINA A**



311 světlý dub



312 limba



334 dub evropský

**DÝHOVANÉ
SKUPINA B**



323 rustikální dub



340 eben



351 marrone



376 ocelový dub



377 platinový dub



390 přírodní ořech



404 tmavý ořech



405 světlý ořech



421 cappucino



422 mokka



424 teak

**DÝHOVANÉ
SKUPINA C**



370 bělený dub



432 ořech střední



450 bílá matná

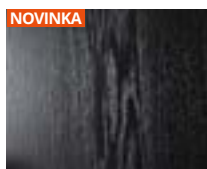

451 černá matná

**DÝHOVANÉ
SKUPINA D**

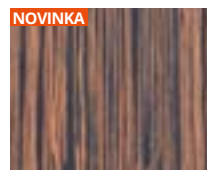

460 makassar

STŘÍKANÉ

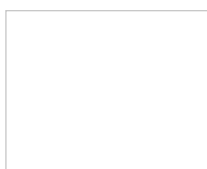

001 bílá (RAL 9003)



odstíny vzorníku RAL a NCS

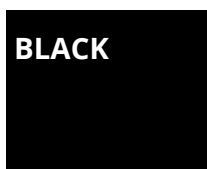

BLACK



002 černá (RAL 9005)

*barvy NCS dostupné po konzultaci s obchodním oddělením

VZORNÍK RAL rozdělení barev podle stupně intenzivnosti barvy (netýká se kovových zárubní) Barevné provedení kovových zárubní – str. 11

SKUPINA I příplatek podle tabulky příplateků

6020 7002 7042 8000 9002

SKUPINA II příplatek podle tabulky příplateků

1000 1001 1002 1012 1013 1014 1015 1020 3011 3016 4002 4006 5001 5002 5005 5007 5008 5009 5010 5012 5013 5015 5017 5019 5022 5024 6000 6001 6004
6005 6007 6009 6012 6013 6014 6015 6016 6021 6022 6024 6026 6028 6029 6032 6034 7000 7001 7003 7004 7005 7006 7008 7009 7010 7011 7012 7013 7015 7016
7021 7022 7023 7024 7026 7030 7031 7032 7033 7034 7035 7036 7037 7038 7039 7040 7043 7044 7045 7046 7047 8001 8003 8007 8008 8011 8014 8015 8016 8017
8019 8022 8023 8025 8027 8028 9001 9010 9016 9018

SKUPINA III příplatek podle tabulky příplateků

1011 1021 1027 1037 2011 3009 3012 3013 3014 3015 4010 5003 5004 5011 5014 5018 5021 6002 6006 6008 6010 6017 6018 6025 6027 6033 8002 8004 8012

SKUPINA IV příplatek podle tabulky příplateků

1007 1016 1018 1032 2000 2004 3000 3002 3017 3018 3027 4001 4003 4004 4005 4007 4008 4009 5000 5023 6003 6011 6019 6031 8024

SKUPINA V příplatek podle tabulky příplateků

1003 1004 1005 1006 1017 1019 1023 1024 1028 1033 1034 2001 2002 2003 2008 2009 2010 2012 3001 3020 3022 3028 3031 6037

Uvedené barvy se mohou lišit od skutečných odstínů. Může se vyskytnout rozdíl v odstínu křidel, zárubní a rámečků.

BAREVNÉ PROVEDENÍ KOVOVÝCH ZÁRUBNÍ

Standardní nástřik je dostupný ve 3 provedeních:
POLOMAT (standard), MATNÉ, POLOLESK (po konzultaci s obchodním oddělením)

Automatická aplikace práškové barvy zaručuje jednotlost natírané plochy.

STANDARDNÍ BARVY



RAL 9003 (bílá) **RAL 9005** (černá) **RAL 9016** (bílá) **RAL 7047** (šedá)

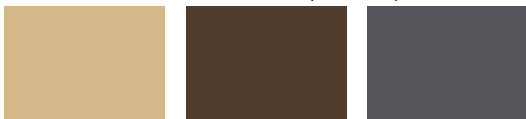

RAL 1001 (béžová) **RAL 8014** (hnědá) **RAL 7024** (grafit)

TABULKA DOPLATKŮ ZA BAREVNÉ ODSTÍNY RAL platí pro kovové zárubně

Rozdělení barev	dodatek dle počtu		
	(1-5 ks)	(6-10 ks)	(nad 10 ks)
SKUPINA I	•	•	•
SKUPINA II	•	•	•
SKUPINA III	•	•	•
SKUPINA IV	•	•	•
SKUPINA V			

trendy 2021



OS1 RAL 9003 struktura **OS6 RAL 9006** struktura **OS2 RAL 9005** struktura **OS0 Antracit** struktura

TABULKA DOPLŇKŮ - STRUKTURY

Příplatek k základní ceně kovové zárubně

falcový systém

bezfalcový systém

HARMONY v barvě RAL 9003, RAL 9005

ROZDĚLENÍ BAREVNÝCH ODSTÍNŮ RAL (platí pro kovové zárubně)

SKUPINA I

1000 1002 1011 1013 1015 1019 1020 3009 4001 5000 5001 5004 5005 5007 5008 5009 5010 5011 5013 5014 5017 5019 5020 5021 5022 5023 5024 6000 6003 6004
6005 6006 6007 6008 6011 6012 6013 6014 6015 6019 6020 6026 6027 6033 6034 7000 7001 7002 7003 7004 7005 7006 7008 7009 7010 7011 7012 7013 7015 7016
7021 7022 7023 7026 7030 7031 7032 7033 7034 7035 7036 7037 7038 7039 7040 7042 7043 7044 7045 7046 8000 8001 8002 8003 8004 8007 8011 8012 8015 8017
8019 8022 8023 8025 8028 9001 9002 9010 1024HR 6021HR 9004HR 9005HR

SKUPINA II

1014 3000 3001 3002 3004 3007 3011 3013 3016 4002 4008 5002 5003 5012 5015 5018 6017 6022 6025 6029 9018 3031HR 4005HR 4006HR 6002HR 8008HR

SKUPINA III

3003 3005 3020 3022 6010 6018 6024 1024HR 4004HR 4010HR 6032HR

SKUPINA IV

3012 3014 6001 6028 3027HR 4003HR 4007HR 6037HR

SKUPINA V

1003 1004 1005 1006 1016 1017 1018 1021 1023 1027 1032 1033 1034 1037 2000 2001 2002 2004 2009 2010 2011 2012 3018 9006 1027HR 1028HR 2003HR 2008HR 3028HR

BAREVNÉ PROVEDENÍ DUBOVÉ PRAHY

platí pro modely CERBER PLUS, B-30, RC3



dubový lakovaný práh, **ALU lišta v stříbrné barvě** (standard)



dubový lakovaný práh v šedé barvě, **ALU lišta v stříbrné barvě** (volitelně)



dubový lakovaný práh v hnědé barvě, **ALU lišta v černé barvě** (volitelně)



dubový lakovaný práh v černé barvě, **ALU lišta v černé barvě** (volitelně)

ZPŮSOBY SPOJOVÁNÍ OBLOŽKOVÝCH LIŠŤ

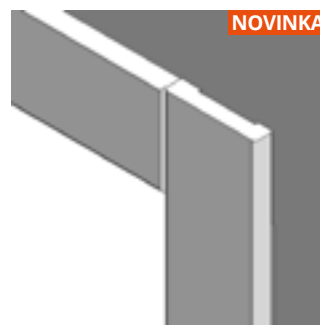
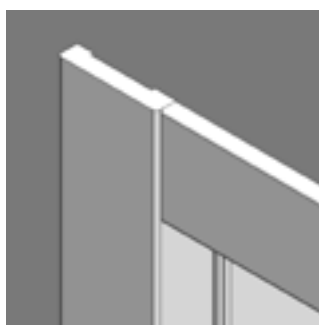

NOVINKA

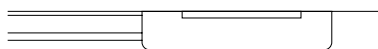

vodorovná obložková lišta 12 mm svislá obložková lišta 16 mm



vodorovná obložková lišta 16 mm svislá obložková lišta 16 mm

VERZE A, B

obložkové lišty spojované pod úhlem 45°,
obložkové lišty 60 mm
obložkové lišty spojované pod úhlem 45°,
obložkové lišty 80 mm

VERZE B 90°

spojení obložkových lišt na 90°,
obložkové lišty 80 mm (platí pro zárubeň DIN
verze B, zárubeň DUO a DIN DUO)

VERZE C 90°

spojení obložkových lišt na 90°,
obložkové lišty 80 mm
(platí pro zárubeň DIN verze B, DIN DUO)

SKLO VE DVEŘÍCH

Zkontrolujte, z které strany se nachází
matná strana skla

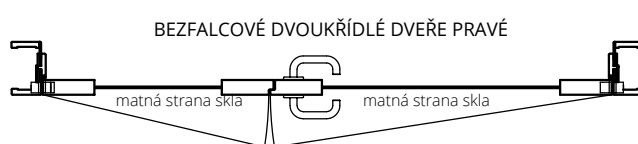
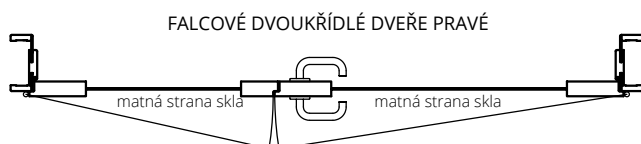
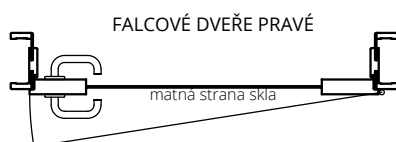

POSUVNÝ SYSTÉM – DVEŘE POSUVNÉ DO STAVEBNÍHO POUZDRA

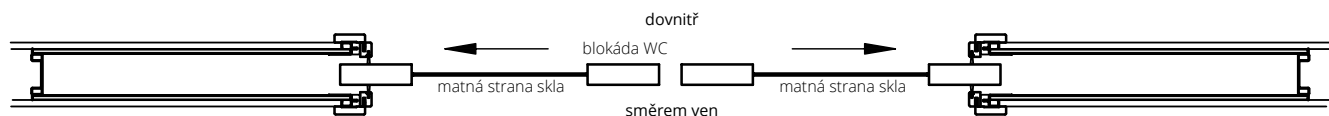

POSUVNÝ SYSTÉM – DVEŘE POSUVNÉ DO STAVEBNÍHO POUZDRA

levé dveře

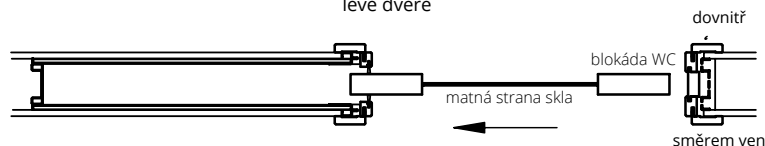

SYSTÉM NA STĚNU

levé dveře





SYSTEM REVES

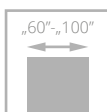

křídlo systém REVES (vlevo), pravé - otevírané dovnitř;
křídlo systém DUO (vpravo), levé - otevírané ven

Konstrukci dveří tvoří **dřevěný rám** obložený dvěma HDF deskami. Dveře jsou ve standardním provedení vyplněné voštinou. Za příplatek mohou být vyplněny děrovanou nebo plnou dřevotřískovou deskou. Křídlo REVES nabízíme u modelů s plným křídlem (bez prosklení): CAMBIO, SIMPLE, SUBLIME, TIARA, VERTIGO, VILANO, MODERN, MODENA, ANMI, LOFTY, INTER-AMBER, HAPTIC, IMPULS, SONATA, INVERNO, DECO, ESPINA, DECO LUX, SONATA LUX. Dveře splňují požadavky normy PN-EN 14351-2:2018-2.

Kombinace systémů DUO a REVES přináší nové možnosti, jak navrhovat interiér. Ze strany chodby umožňuje dodržet identický vzhled dveří, které se mohou otevírat různým směrem. Plocha křídla v obou systémech je zarovnaná s plochou zárubně a tvoří s ní jednu rovinu. Panty jsou skryté, a proto na straně chodby nebude viditelný rozdíl v jejich konstrukci.



skrytý pant DUO,
stříbrná barva - systém DUO



skrytý pant TE,
stříbrná barva - systém REVES

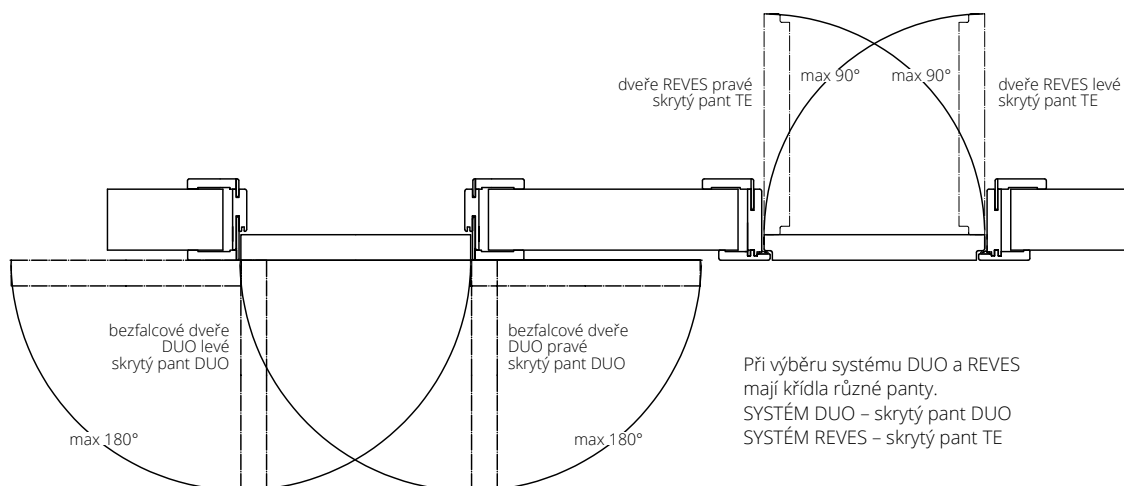

křídlo systém REVES (vlevo), pravé - otevírání dovnitř;
křídlo systém DUO (vpravo), levé - otevírání ven

CENA KŘÍDLA REVES:

+ k ceně vybraného modelu v systému REVES
Cena zárubně REVES: str. 128

VYBAVENÍ

STANDARDNÍ

magnetický zadlabací zámek, na klíč (rozteč 90 mm), na vložku (rozteč 85 mm) nebo s WC zamykáním - oliva (rozteč 90 mm)
panty: skrytý TE chrom satén („60“-„80“ - 2 ks, „90“-„100“ - 3 ks)
lišty napojované pod úhlem 45° (bez možnosti napojení pod úhlem 90°)

DOPLŇKOVÉ (za příplatek)

výplň z děrované dřevotřískové desky

výplň z plné dřevotřískové desky (vhodné použít 3 panty na křídle)

padací těsnění - NOVINKA

třetí pant v křídle (cena za 1 ks):

skrytý TE pro šířku „60“-„80“

změna standardního pantu v chrom satén barvě
na pant DUO v bílé nebo černé barvě (cena za 1 ks)

výměna standardního zámku stříbrné barvy
za černou nebo leštěnou zlatou

dveře vyšší o 50 mm nebo 100 mm
(vhodné použít 3 panty na křídle)

dveře nižší o 50 mm nebo 100 mm bez příplatku

bližší info o rozměrech str. 128

maximální výška dveří se zárubní REVES - 2188 mm

POZOR: dveře jsou dostupné pouze v polské normě (bližší info u obchodních zástupců)

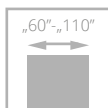

INTERIÉROVÉ DVEŘE DO MÍSTNOSTÍ S REKUPERACÍ



seřiznutí kvůli rekuperaci

Zkrácené dveře pro domy s rekuperačním systémem nabízíme u těchto modelů: CAMBIO, SIMPLE, TIARA, INTER-AMBER, IMPULS, SONATA, DECO, DECO LUX, HARMONY, SUBLIME, ANMI, VILANO, VERTIGO, FIORD, MODERN, MODENA, HAPTIC. Dveřní křídla jsou kratší o 20 mm, než je standardní výška, tj. 1950 mm (falcové) a 1965 mm (bezfalcové), zárubeň má standardní výšku.

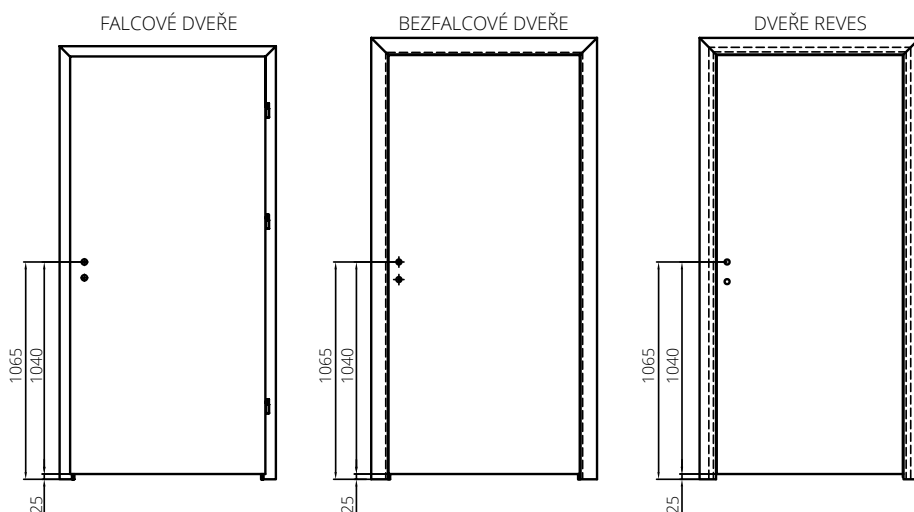

Dveře do domů s rekuperací jsou v nabídce za cenu kompletních standardních dveří. V konfigurátoru www.drzwionline.pl je k dispozici možnost výběru SEŘÍZNUTÍ KVŮLI REKUPERACI pouze při výběru celého kompletu křídla a zárubeň ve standardní výšce.



seřiznutí kvůli rekuperaci ve dveřích CAMBIO, verze 00, nastavitelná zárubeň SYSTÉM DIN

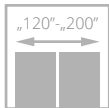
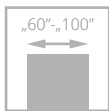

KŘÍDLO HARMONY SYSTÉM POL-SKONE



* jednokřídlé dveře se skrytým rámem HARMONY s plnou dřevotřískou, vybavené s padacím těsněním má tyto parametry zvukový izolační výkon $R_w=27$ dB

PARAMETRY

Třída mechanické odolnosti: 2. třída klasifikace pevnostních požadavků - tj. střední používání.

KONSTRUKCE KŘÍDLA

Křídlo v bezfalcovém systému (otevírané směrem ven) nebo s vrubem (otevírané dovnitř). Konstrukci křídla tvoří **rám z jehličnatého dřeva** obložený oboustranně HDF deskami.

Výplň křídla se strukturou „medová plástev“ (standard), děrovaná nebo plná dřevotříska (za doplatek).

Jmenovitá tloušťka křídla je 40 mm.

Konstrukce křídla umožňuje lícování s povrchem zárubně.

POVRCHOVÁ ÚPRAVA KŘÍDLA

Křídlo hladké natírané, nebo dýhované nebo v povrchové úpravě, která je určena k dalšímu samostatnému nátěru (např. za účelem sjednocení odstínu křídla, zárubně a stěny).

PŘÍSLUŠENSTVÍ

Standardní vybavení:

skrytý pant (nastavitelný ve 3 rovinách)

magnetický zámek na cylindrickou vložku, klíč nebo WC

Doplňkové vybavení (za příplatek):

padací těsnění +

příprava pro doplňkový pant (příplatek ke křídlu) +

jiné rozměry dveří po konzultaci s obchodním oddělením

seřiznutí kvůli rekuperaci – bez příplatku

Na objednávku lze vyrobit asymetricky rozdělené dvoukřídlé dveře.

ŠÍŘKA

jednokřídlé dveře				dvoukřídlé dveře				
typ	S _d *	S _d **	S _o	typ	S _d *	S _o *	S _d **	S _o **
„60“	696	693	710	„60“+„60“	1315	1330	1309	1325
„70“	796	793	810	„70“+„70“	1515	1530	1509	1525
„80“	896	893	910	„80“+„80“	1715	1730	1709	1725
„90“	996	993	1010	„90“+„90“	1915	1930	1909	1925
„100“	1096	1093	1110	„100“+„100“	2115	2130	2109	2125
VÝŠKA	CZ norma:		Hd	Ho	PL norma:		Hd	Ho
1960/1970			2012*	2020*			2092*	2100*
			2001**	2009**			2082**	2090**

* dveře otevírané dovnitř

** dveře otevírané směrem ven

S_d – šířka na vnější straně zárubně

S_o – šířka montážního otvoru

Hd – výška dveří na vnější straně zárubně

Ho – výška montážního otvoru

JEDNOKŘÍDLÉ DVEŘE

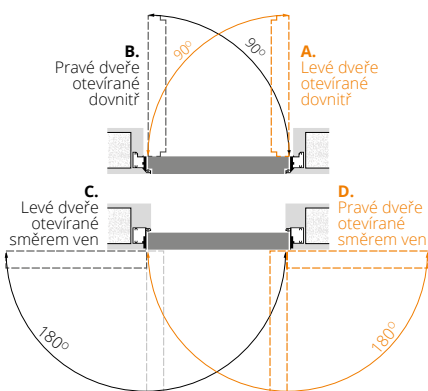

DVOUKŘÍDLÉ DVEŘE

A. Levé dveře otevírané dovnitř



B. Pravé dveře otevírané dovnitř



C. Levé dveře otevírané směrem ven



D. Pravé dveře otevírané směrem ven



KŘÍDLO DO ZÁRUBNĚ HARMONY

Rozměry křídla	STŘÍKANÉ bílé RAL 9003 bílé panty	Křídlo v základním povrchu k samostatnému natření	DÝHOVANÉ			BLACK RAL 9005 černé panty
			SKUPINA A	SKUPINA B	SKUPINA C	
„60“ - „90“ x 2040/2050 mm CZ „60“ - „90“ x 1960/1970						
„100“ x 2040/2050 mm CZ „100“ x 1960/1970						
„60“ - „90“ x 2140/2150 mm						
„100“ x 2140/2150 mm						
„60“ - „90“ x 2240/2250 mm						
„100“ x 2240/2250 mm						
„60“ - „90“ x 2340/2350 mm						
„100“ x 2340/2350 mm						
„60“ - „90“ x 2440/2450 mm						

SKRYTÁ ZÁRUBEŇ HARMONY SYSTÉM POL-SKONE



PATENTOVANÉ SPOJENÍ



ZÁRUBEŇ BAREVNÁ PŘEVODNÍ

Skrytá zárubeň pro křídla otevíraná směrem dovnitř nebo ven - hliníková eloxovaná nebo hliníková surová pro samostatné natření podle barvy stěny, v bílém nátěru (RAL 9003) nebo v černém nátěru (RAL 9005)

PŘÍSLUŠENSTVÍ

Standardní vybavení:
skrytý pant (nastavitelný ve 3 rovinách) – počet pantů dle tabulky magnetický zámek na cylindrickou vložku, klíč nebo WC

Doplňkové vybavení (za příplatek):
zárubeň v metalických barvách (str. 11)
skrytý pant pro zárubeň Harmony v bílé, černé nebo stříbrné barvě
úprava zárubeň pro válečkový zámek HOBES 2784
válečkový zámek HOBES 2784
možnost objednat zárubeň s protiplechem reverzním od nebo averzním od
od - po konzultaci s obchodním oddělením
možnost objednávky zárubeň HARMONY zkrácené o násobky 10 mm – maximálně lze zkrátit o 100 mm

ZÁRUBEŇ HARMONY PRO JEDNOKŘÍDLÉ DVEŘE

Rozměry křídla a počet pantů	k samostatnému natření (surový hliník)	eloxovaný hliník	STŘÍKANÉ bílá RAL 9003 bílé panty
			BLACK RAL 9005 černé panty
„60“-„80“ x 1960/1970 mm PL „60“-„80“ x 2040/2050 mm (2 skryté panty)			
„90“-„100“ x 1960/1970 mm PL „90“-„100“ x 2040/2050 mm (3 skryté panty)			
„60“-„100“ x 2140/2150 mm (3 skryté panty)			
„60“-„100“ x 2240/2250 mm (3 skryté panty)			
„60“-„100“ x 2340/2350 mm (4 skryté panty)			
„60“-„100“ x 2440/2450 mm (4 skryté panty)			

ZÁRUBEŇ HARMONY PRO DVOUKŘÍDLÉ DVEŘE

Rozměry křídla a počet pantů	k samostatnému natření (surový hliník)	eloxovaný hliník	STŘÍKANÉ bílá RAL 9003 bílé panty
			BLACK RAL 9005 černé panty
„60“+„60“, „70“+„70“, „80“+„80“ PL „60“+„60“, „70“+„70“, „80“+„80“ x 2040/2050 mm x 1960/1970 mm (4 skryté panty)			
„90“+„90“, „100“+„100“ PL „90“+„90“, „100“+„100“ x 2040/2050 mm x 1960/1970 mm (6 skryté panty)			
„60“+„60“, „70“+„70“, „80“+„80“, „90“+„90“, „100“+„100“ x 2140/2150 mm (6 skryté panty)			
„60“+„60“, „70“+„70“, „80“+„80“, „90“+„90“, „100“+„100“ x 2240/2250 mm (6 skryté panty)			
„60“+„60“, „70“+„70“, „80“+„80“, „90“+„90“, „100“+„100“ x 2340/2350 mm (8 skryté panty)			
„60“+„60“, „70“+„70“, „80“+„80“, „90“+„90“, „100“+„100“ x 2440/2450 mm (8 skryté panty)			

SYSTEM FLEXI

POL-SKONE

DO ZÁRUBNĚ HARMONY

VZOR
S PATENTEM

Regulační sada z MDF



symbol	rozsah v mm*	symbol	rozsah v mm*	STŘÍKANÉ**	STŘÍKANÉ BLACK RAL 9005	UNI MAT PLUS LAMISTONE SILKSTONE	ECO TOP	DÝHOVANÉ
HW1	85-90	HZ1	95-100					SKUPINA B (323, 370, 372, 376, 377, 390, 404, 405, 421, 422, 424)
HW2	90-95	HZ2	100-105					
HW3	95-105	HZ3	105-115					
HW4	105-130	HZ4	115-140					
HW5	130-150	HZ5	140-160					
HW6	150-170	HZ6	160-180					
HW7	170-190	HZ7	180-200					
HW8	190-210	HZ8	200-220					
HW9	210-230	HZ9	220-240					
HW10	230-250	HZ10	240-260					
HW11	250-270	HZ11	260-280					
HW12	270-280	HZ12	280-300					
HW13	280-300	HZ13	300-320					

* v rozsahu nastavení je zohledněna tloušťka hliníkové zárubně
** RAL 9003

SESTAVENÍ PRVKŮ

rozsah nastavení	Zárubeň HARMONY ODW	rozsah nastavení	Zárubeň HARMONY ODZ	rohová lišta nastavitelná	panel
HW1 85-90	Zárubeň HARMONY ODW	HZ1 95-100	Zárubeň HARMONY otevřená ven ODZ	12 mm	46 mm
HW2 90-95		HZ2 100-105		12 mm	51 mm
HW3 95-105		HZ3 105-115		16 mm	56 mm
HW4 105-130		HZ4 115-140		32 mm	66 mm
HW5 130-150		HZ5 140-160		32 mm	91 mm
HW6 150-170		HZ6 160-180		32 mm	111 mm
HW7 170-190		HZ7 180-200		32 mm	131 mm
HW8 190-210		HZ8 200-220		32 mm	151 mm
HW9 210-230		HZ9 220-240		32 mm	171 mm
HW10 230-250		HZ10 240-260		32 mm	191 mm
HW11 250-270		HZ11 260-280		32 mm	211 mm
HW12 270-280		HZ12 280-300		32 mm	231 mm
HW13 280-300		HZ13 300-320		32 mm	251 mm

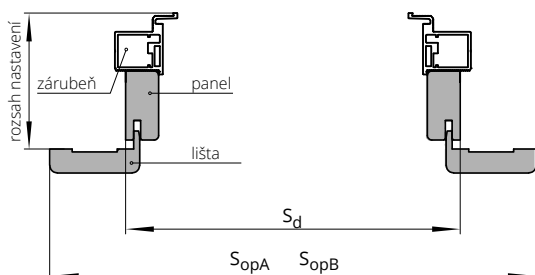

stavební rozměr	otevřená dovnitř						otevřená ven					
	Sd	SopA	SopB	Hd	HopA	HopB	Sd	SopA	SopB	Hd	HopA	HopB
„60“	683	783	823				663	763	803			
„70“	783	883	923				763	863	903			
„80“	883	983	1023	2006	2056	2076	863	963	1003	1987	2037	2057
„90“	983	1083	1123				963	1063	1103			
„100“	1083	1183	1223				1063	1163	1203			

Maximální montážní výška ODW - Hd 2286 mm
Maximální montážní výška ODZ - Hd 2267 mm

Sd - šířka po vnější straně zárubně
SopA - šířka po vnější straně lišty „60 mm“
SopB - šířka po vnější straně lišty „80 mm“
Hd - výška po vnější straně zárubně
HopA - výška po vnější straně lišty „60 mm“
HopB - výška po vnější straně lišty „80 mm“

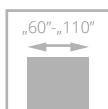

dveře HARMONY INVEST s hliníkovou zárubní HARMONY INVEST

HARMONY INVEST

NOVINKA

- **pevná konstrukce - dřevěný rám**
vyztužený speciální ocelovým profilem
- **bohatá paleta barevného** provedení z kolekce ECO TOP, LAMINOVANÉ CPL, LAMISTONE CPL, SILKSTONE, UNI MAT PLUS, přírodních dýh nebo STRŘÍKANÉ
- křídlo opatřené **padacím těsněním**
- **neprůzvučnost** $R_w = 37$ dB
- vyztužená **hliníková zárubeň**
- jmenovitá **tloušťka křídla 50 mm**

šířka křídla „60“ - „90“ - 4 třída mechanické odolnosti
šířka křídla „100“ - „110“ - 3 třída mechanické odolnosti
vzduchová neprůzvučnost: $R_w = 37$ dB, D_1-35 , D_2-30



dveře HARMONY INVEST s hliníkovou zárubní HARMONY INVEST

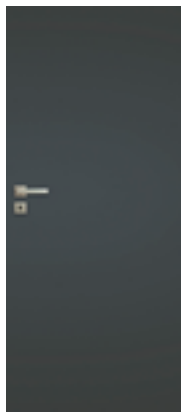

křídlo bez povrchové úpravy s podkladem k svépomocnému nátěru

ECO TOP
LAMISTONE CPL
UNI MAT PLUS
SILKSTONE
LAMINOVANÉ CPL 0,2 mm
STŘÍKANÉ (RAL 9003)*
STŘÍKANÉ BLACK (RAL 9005)
DÝHOVANÉ SKUPINA A
DÝHOVANÉ SKUPINA B
DÝHOVANÉ SKUPINA C
SILKWOOD

*standardní odstín křidel – bílá RAL 9003.

VERZE W00

BAREVNÉ PŘÍPLATEK

ECO TOP	HIGH TOP	LAMISTONE CPL	SILKSTONE	SILKSTONE CPL
UNI MAT PLUS	LAMINOVANÉ CPL 0,2 mm	LAMINOVANÉ CPL 0,5 mm*	LAMINOVANÉ HPL*	DÝHOVANÉ SKUPINA A
DÝHOVANÉ SKUPINA B	DÝHOVANÉ SKUPINA C	NOVINKA SILKWOOD	STŘÍKANÉ	

doplatek k základní bílé barvě (RAL 9003) podle barevných skupin RAL, NCS (str. 10)

SKUPINA I	SKUPINA II	SKUPINA III	SKUPINA IV	SKUPINA V
-----------	------------	-------------	------------	-----------

příplatek za CPL 0,5 mm, CPL 0,7 mm u dveří s povrchem CPL

„80“	„90“ - „100“
------	--------------

*za příplatek po konzultaci s obchodním oddělením

ZÁRUBNĚ

ZÁRUBEŇ HARMONY INVEST PRO JEDNOKŘÍDLOVÉ DVEŘE

(rozměry uvedené pro křídla)	k samostatnému natření (surový hliník)	eloxovaný hliník	STŘÍKANÉ bílá RAL 9003	BLACK RAL 9005	počet pantů
625-960 x 2040/2050 (2 panty)					2 ks
1025-1125 x 2040/2050 (3 panty)					3 ks
625-960 x 2140/2150 (3 panty)					3 ks
1025x1125 x 2140/2150 (3 panty)					3 ks
625-960 x 2240/2250 (3 panty)					3 ks
1025x1125x2240/2250 (3 panty)					3 ks
625-960 x 2340 /2350 (3 panty)					3 ks
1025-1125 x2340/2350 (3 panty)					3 ks
625-960 x 2440/2450 (3 panty)					3 ks
1025-1125x 2440/2450 (3 panty)					3 ks

příplatek za strukturální povrch

dveře HARMONY INVEST ODW (otevírání dovnitř)

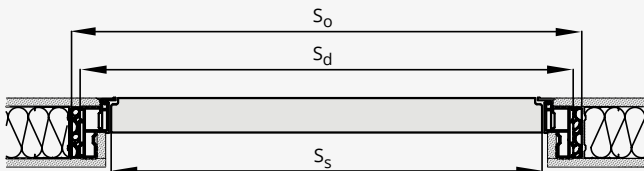

dveře HARMONY INVEST ODZ (otevírání ven)



DVEŘE HARMONY INVEST (OTEVÍRÁNÍ DOVNITŘ) ODW

ŠÍŘKA [MM]	VÝŠKA [MM]			VÝŠKA [MM]		
	Ss	Sd	So	Hs	Hd	Ho
„60“	625	715	735	1950	2002	2015
„70“	725	815	835	2050 - standard	2102	2115
„80“	825	915	935	2150	2202	2215
„90“	925	1015	1035	2250	2302	2315
„90 plus“	960	1050	1070	2350	2402	2415
„100“	1025	1115	1135	2450	2502	2515
„110“	1125	1215	1235			

DVEŘE HARMONY INVEST (OTEVÍRÁNÍ VEN) ODZ

ŠÍŘKA [MM]	VÝŠKA [MM]			VÝŠKA [MM]		
	Ss	Sd	So	Hs	Hd	Ho
„60“	625	715	735	1940	1992	2005
„70“	725	815	835	2040 - standard	2092	2105
„80“	825	915	935	2140	2192	2205
„90“	925	1015	1035	2240	2292	2305
„90 plus“*	960	1050	1070	2340	2392	2405
„100“	1025	1115	1135	2440	2492	2505
„110“	1125	1215	1235			

Ss – šířka křídla
Sd – šířka na vnější straně zárubně
So – šířka montážního otvoru

Hs – výška křídla
Hd – výška dveří na vnější straně zárubně
Ho – výška montážního otvoru

VYBAVENÍ

STANDARDNÍ

magnetický zámek zadlabací, na klíč (rozteč 90 mm), na vložku (rozteč 85 mm) nebo s WC zamykáním – oliva (rozteč 90 mm)
barva zárubně eloxovaný hliník – panty TECTUS TE 340 barva saténový chrom, protiplech stříbrná barva
zárubeň lakovaná RAL 9003 – panty TECTUS TE 340 barva saténový chrom, protiplech barva saténový chrom
zárubeň lakovaná RAL 9005 – panty TECTUS TE 340 barva saténový chrom, protiplech černá barva
skryté panty SIMONSWERK typ TECTUS TE 340 nastavitelné 3D („60“– „90“ – 2 ks, „100“–„110“ – 3 ks) dveře vyšší než standard – 3 ks
padací těsnění

DOPLŇKOVÉ (za příplatek)

integrovány dveřní zavírač GEZE Boxer 2-4
šířka „100“
šířka „110“
zadlabací zámek se západkou a zástrčkou
averzní nebo reverzní elektrický otvírač
vyšší dveře - 2150/2140
vyšší dveře - 2250/2240
vyšší dveře - 2350/2340
vyšší dveře - 2450/2440

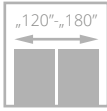
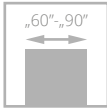

FIORD



- **pevná konstrukce – dřevěný rám obložený HDF deskami**
- **třívrstvý nátěrový systém** – životnost barvy na dlouhá léta
- bohatá paleta barevného provedení podle vzorníků **RAL a NCS**
- **pant typ Z, typ O a nastavitelný**



zasklení, rámeček



skrytý pant DUO bílý – varianta pro bezfalcové provedení



profil křídla

dveře FIORD, verze 00, zárubeň nastavitelná systém DIN DUO



dveře FIORD, verze 00, nastavitelná zárubeň



VERZE

00

01

03

04

BÍLÁ RAL 9003

ČERNÁ RAL 9005

BAREVNÉ
PROVEDENÍ001
bílá
(RAL 9003)002
černá
(RAL 9005)Platí pro křídla Fiord 00 a zárubně DIN,
DIN DUO, Vertigo.VOLITELNÉ
BAREVNÉ
PROVEDENÍodstíny
vzorníku RAL
a NCS (kromě
metalických)doplatek k základní bílé barvě (RAL 9003)
podle barevných skupin RAL, NCS (str. 10)

SKUPINA I SKUPINA II SKUPINA III SKUPINA IV SKUPINA V

ZÁRUBNĚ

pevná systém
POL-SKONEnastavitelná
systém DIN

pevná kovová

nastavitelná
kovová

pevná DUO

nastavitelná
DIN DUOnastavitelná
VERTIGO

pevná kovová

nastavitelná
kovová

VYBAVENÍ

STANDARDNÍ

sklo matné bílé nebo hladké čiré o tloušťce 4 mm

verze 04: sklo matné bílé tvrzené o tloušťce 4 mm

jednobodový zámek, rozteč 72 mm (falcový systém) nebo magnetický (bezfalcový systém) zadlabaný, na klíč (rozteč 90 mm), na vložku (rozteč 85 mm) nebo s WC zamykáním – oliva (rozteč 90 mm)

panty: typ Z – pro zárubeň systému DIN, typ O – pro kovovou zárubeň („60“-„90“ – 3 ks), typ D – pro dřevěnou zárubeň nebo skrytý DUO nikl satén („60“-„80“ – 2 ks, „90“ – 3 ks)

kolekce BLACK: čelo magnetického zámku a panty DUO ve standardu v černé barvě

DOPLŇKOVÉ (za příplatek)

seřiznutí kvůli rekuperaci

bez příplatku

výplň z plně dřevotřískové desky (vhodné použít 3 panty na křídle)

třetí pant v křídle:

typ D, typ C pro šířku „60“-„80“

skrytý DUO pro šířku „60“-„80“

změna standardního pantu DUO na pant DUO v bílé nebo černé barvě (cena za 1ks)

falcový systém kolekce BLACK: změna odstínu zámku

bez příplatku

změna odstínu zámku DUO na černý nebo zlatý (lesk)

bez příplatku

rám (umožňující samostatné zkrácení dveřního křídla do 50 mm)

zesílení pod dveřní zavírač

ochrana spodní části rámu proti nadměrnému působení vlhkosti (netýká se křidel s ventilačním seřiznutím)

ventilační seřiznutí

čiré tvrzené sklo o tloušťce 4 mm

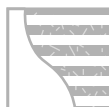
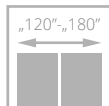
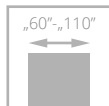

dveře CAMBIO, verze 00, zárubeň nastavitelná systém DIN

CAMBIO



- **pevná konstrukce – dřevěný rám obložený profilovanými deskami**
- **třívrstvý nátěrový systém** – životnost barvy na dlouhá léta
- bohatá paleta barevného provedení podle vzorníků **RAL a NCS**
- **pant typ Z, typ O a nastavitelný typ DUO**



skrytý pant DUO černý – standard pro bezfalcové provedení kolekce BLACK



skrytý pant DUO bílý – varianta pro bezfalcové provedení



hrana křídla v laminátu v odstínu černá, šedá nebo grafit - varianta (netýká se kolekce BLACK)



dveře CAMBIO, verze 00, zárubeň nastavitelná systém DIN DUO



VERZE

00

02

03SD

04

05

BÍLÁ RAL 9003

ČERNÁ RAL 9005

BAREVNÉ PROVEDENÍ



001
bílá
(RAL 9003)



002
černá
(RAL 9005)

Platí pro křídla Cambio a zárubně DIN, DIN DUO a Vertigo.

VOLITELNÉ BAREVNÉ PROVEDENÍ



odstíny vzorníku RAL a NCS (kromě metalických)

doplatek k základní bílé barvě (RAL 9003) podle barevných skupin RAL, NCS (str. 10)

SKUPINA I SKUPINA II SKUPINA III SKUPINA IV SKUPINA V

ZÁRUBNĚ



pevná systém POL-SKONE



nastavitelná systém DIN



pevná kovová



nastavitelná kovová



pevná DUO



nastavitelná DIN DUO



nastavitelná VERTIGO

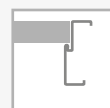

pevná kovová

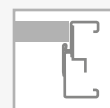

nastavitelná kovová

VYBAVENÍ

STANDARDNÍ	změna standardního pantu DUO na pant DUO v bílé nebo černé barvě (cena za 1ks)
sklo matné bílé nebo hladké čiré o tloušťce 4 mm	falcový systém kolecke BLACK: změna odstínu zámku na černý bez příplatku
u verze 03SD tvrzené, matné bílé sklo	řám (umožňující samostatné zkrácení dveřního křídla do 50 mm)
jednobodový zámek, rozteč 72 mm (falcový systém) nebo magnetický (bezfalcový systém) zadlabaný, na klíč (rozteč 90 mm), na vložku (rozteč 85 mm) nebo s WC zamykáním – oliva (rozteč 90 mm)	řám (umožňující samostatné zkrácení dveřního křídla do 90 mm)
panty stříbrné: typ Z – pro zárubeň systému DIN, typ O – pro kovovou zárubeň („60“-„90“ – 3 ks), typ D – pro dřevěnou zárubeň nebo skrytý DUO nikl satén („60“-„80“ – 2 ks, „90“ – 3 ks)	zesílení pod dveřní zavírač
kolecke BLACK: čelo magnetického zámku a panty DUO ve standardu v černé barvě	ochrana spodní části rámu proti nadměrnému působení vlhkosti (netýká se křidel s ventilačním seříznutím)
DOPLŇKOVÉ (za příplatek)	dveře vyšší 2100 mm (falcový systém), 2140 mm (bezfalcový systém)
rozměr „100“ (vzhled zasklení stejně jako u „90“)	dveře vyšší 2200 mm (falcový systém), 2240 mm (bezfalcový systém)
rozměr „110“ (vzhled zasklení stejně jako u „90“)	ventilační seříznutí
systém REVES (verze 00)	tvrzené sklo: verze 02, 04, 05
seříznutí kvůli rekuperaci	změna odstínu zámku DUO na černý nebo zlatý (lesk) bez příplatku
výplň z děrované dřevotřískové desky	hrana křídla v laminátu v odstínu černá, šedá nebo grafit
výplň z plné dřevotřískové desky (vhodné použít 3 panty na křídle)	čiré tvrzené sklo o tloušťce 4 mm
třetí pant v křídle nebo nastavitelný čepový pant (cena za 1 ks): typ D, typ C pro šířku „60“-„80“ skrytý DUO pro šířku „60“-„80“	

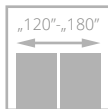
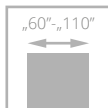

dveře SIMPLE, verze 00, zárubeň nastavitelná systém DIN

SIMPLE



- **pevná konstrukce – dřevěný rám obložený HDF deskami**
- výplň tvoří vrstva se strukturou „medová plástev“
- **třívrstvý nátěrový systém** – životnost barvy na dlouhá léta
- bohatá paleta barevného provedení podle vzorníků **RAL a NCS**
- **pant** typ Z, typ O a nastavitelný typ DUO



pohled na frézování



skrytý pant DUO bílý – varianta pro bezfalcové provedení



profil rámečku



hrana křídla v laminátu v odstínu černá, šedá nebo grafit – varianta (netýká se kolekce BLACK)



dveře SIMPLE, verze 02 (dveře vlevo), verze 00 (dveře vpravo), nastavitelná zárubeň systém DIN



VERZE 00 01 02 03 04

BÍLÁ RAL 9003

ČERNÁ RAL 9005

DVEŘE VYŠŠÍ

00



vyšší
o min. 100 mm

BAREVNÉ PROVEDENÍ



001
bílá
(RAL 9003)

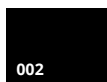

002
černá
(RAL 9005)

Platí pro křídla Simple a zárubně DIN, DIN DUO a Vertigo.

VOLITELNÉ BAREVNÉ PROVEDENÍ



odstíny vzorníku RAL a NCS (kromě metalických)

doplatek k základní bílé barvě (RAL 9003) podle barevných skupin RAL, NCS (str. 10)

SKUPINA I SKUPINA II SKUPINA III SKUPINA IV SKUPINA V

ZÁRUBNĚ



pevná systém POL-SKONE



nastavitelná systém DIN



pevná kovová



nastavitelná kovová



pevná DUO



nastavitelná DIN DUO



nastavitelná VERTIGO



pevná kovová



nastavitelná kovová

VYBAVENÍ

STANDARDNÍ

sklo matné bílé nebo hladké čiré o tloušťce 4 mm
u verze 01 a 02 tvrzené, matné bílé sklo o tloušťce 4 mm
jednobodový zámek, rozteč 72 mm (falcový systém) nebo magnetický (bezfalcový systém) zadlabaný, na klíč (rozteč 90 mm), na vložku (rozteč 85 mm) nebo s WC zamykáním – oliva (rozteč 90 mm)
panty: typ Z – pro zárubeň systému DIN, typ O – pro kovovou zárubeň („60“-„90“ – 3 ks), typ D – pro dřevěnou zárubeň nebo skrytý DUO nikl satén („60“-„80“ – 2 ks, „90“ – 3 ks)

kolekce BLACK: čelo magnetického zámku a panty DUO ve standardu v černé barvě

DOPLŇKOVÉ (za příplatek)

rozměr „100“ (vzhled zasklení stejně jako u „90“)
rozměr „110“ (vzhled zasklení stejně jako u „90“)
systém REVES (verze 00)
seřiznutí kvůli rekuperaci
výplň z děrované dřevotřískové desky
výplň z plné dřevotřískové desky (vhodné použít 3 panty na křídle)
třetí pant v křídle nebo nastavitelný čepový pant (cena za 1 ks):
typ D, typ C pro šířku „60“-„80“
skrytý DUO pro šířku „60“-„80“

změna standardního pantu DUO na pant DUO v bílé nebo černé barvě (cena za 1ks)
falcový systém kolekce BLACK: změna odstínu zámku na černý bez příplatku
ráb (umožňující samostatné zkrácení dveřního křídla do 50 mm)
ráb (umožňující samostatné zkrácení dveřního křídla do 90 mm)
zesílení pod dveřní zavírač
ochrana spodní části rámu proti nadměrnému působení vlhkosti (netýká se křidel s ventilačním seřiznutím)
dveře vyšší 2100 mm (falcový systém), 2140 mm (bezfalcový systém)
dveře vyšší 2200 mm (falcový systém), 2240 mm (bezfalcový systém)
ventilační seřiznutí
hrana křídla v laminátu v odstínu černá, šedá nebo grafit bez příplatku
tvrzené sklo (verze 03, 04)
čiré tvrzené sklo o tloušťce 4 mm (verze 01, 02)

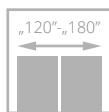
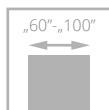

SUBLIME



- **pevná konstrukce – dřevěný rám obložený HDF deskami**
- výplň tvoří **plná dřevotříška**
- **třívrstvý nátěrový systém** – životnost barvy na dlouhá léta
- bohatá paleta barevného provedení podle vzorníků **RAL a NCS**
- **nastavitelný pant typ Z, typ O a nastavitelný typ DUO**



frézování na povrchu křídla v šířce 30 mm u verze B9



frézování na povrchu křídla v šířce 15 mm u verze B12



frézování na povrchu křídla v šířce 4 mm u verzí A1–A3 a B2–B6



hrana křídla v laminátu v odstínu černá, šedá nebo grafit - varianta (netýká se kolekce BLACK)

dveře SUBLIME, verze B12, zárubeň nastavitelná systém DIN



dveře SUBLIME, verze B12, zárubeň nastavitelná systém DIN

FALCOVÝ SYSTÉM

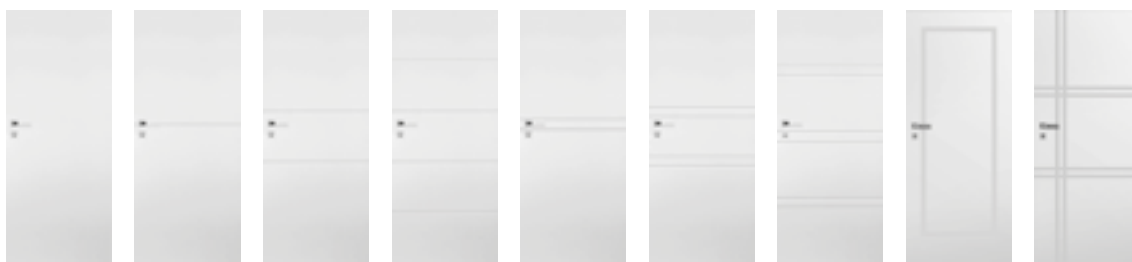

VERZE A0 A1 A2 A3 B2 B4 B6 B9 B12

BÍLÁ RAL 9003

ČERNÁ RAL 9005

DVEŘE VYŠŠÍ

A3 B6

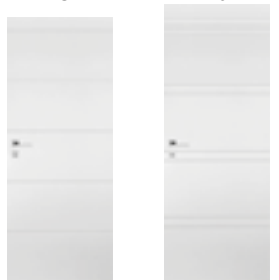

vyšší o min. 100 mm vyšší o min. 200 mm

MOŽNOSTI VENTILACE
vzor B12

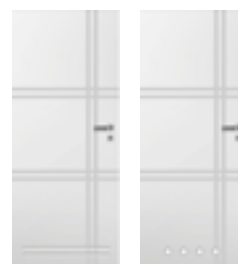

ventilační spára ventilační pouzdra

BAREVNÉ PROVEDENÍ



Platí pro křídla Sublime a zárubně DIN, DIN DUO a Vertigo.

VOLITELNÉ BAREVNÉ PROVEDENÍ



doplatek k základní bílé barvě (RAL 9003) podle barevných skupin RAL, NCS (str. 10)

SKUPINA I SKUPINA II SKUPINA III SKUPINA IV SKUPINA V

ZÁRUBNĚ

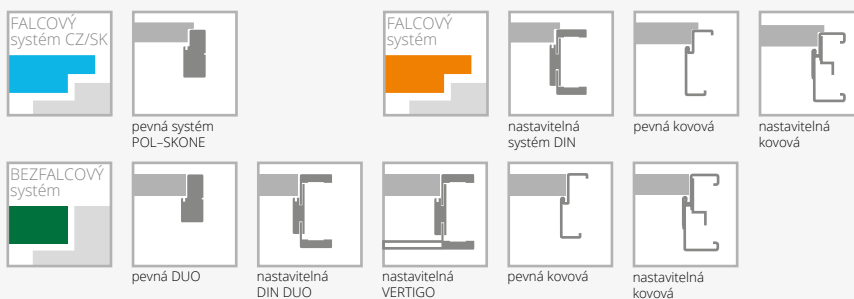

VYBAVENÍ

STANDARDNÍ	změna standardního pantu DUO na pant DUO v bílé nebo černé barvě (cena za 1ks)
jednobodový zámek, rozteč 72 mm (falcový systém) nebo magnetický (bezfalcový systém) zadlabaný, na klíč (rozteč 90 mm), na vložku (rozteč 85 mm) nebo s WC zamykáním – oliva (rozteč 90 mm)	změna odstínu zámku DUO na černý nebo zlatý (lesk) bez příplatku
panty: typ Z – pro zárubeň systému DIN, typ O – pro kovovou zárubeň („60“-„90“ – 3 ks), typ C – pro dřevěnou zárubeň („60“-„80“ – 2 ks, „90“ – 3 ks) nebo skrytý DUO nikl satén („60“-„70“ – 2 ks, „80“-„90“ – 3 ks)	falcový systém kolekce BLACK: změna odstínu pantu typ T na černý (cena za 1 ks) bez příplatku
dveře vyšší než je standard - netypicky rozmístěné frézování	změna odstínu zámku na černý bez příplatku
kolekce BLACK: čelo magnetického zámku a panty DUO ve standardu v černé barvě	rám (umožňující samostatné zkrácení dveřního křídla do 50 mm)
verze B9 širší frézování, verze B12, A1-A3, B2-B6 užší frézování	rám (umožňující samostatné zkrácení dveřního křídla do 90 mm)
DOPLŇKOVÉ (za příplatek)	zesílení pod dveřní zavírač
rozměr „100“	ventilační seříznutí
systém REVES	ochrana spodní části rámu proti nadměrnému působení vlhkosti (netýká se křidel s ventilačním seříznutím)
seříznutí kvůli rekuperaci	dveře vyšší 2100 mm (falcový systém), 2140 mm (bezfalcový systém) bez příplatku
třetí pant v křídle:	dveře vyšší 2200 mm (falcový systém), 2240 mm (bezfalcový systém)
typ C pro šířku „60“-„80“	hrana křídla v laminátu v odstínu černá, šedá nebo grafit
skrytý DUO pro šířku „60“-„70“	

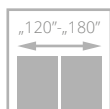
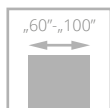

TIARA

Inspirujte se
INDIGO BLUE

- **pevná konstrukce – dřevěný rám obložený HDF deskami**
- výplň tvoří **plná dřevotříska**
- **třívrstvý nátěrový systém** – životnost barvy na dlouhá léta
- bohatá paleta barevného provedení podle vzorníků **RAL a NCS**
- **nastavitelný pant typ Z, typ O a nastavitelný typ DUO**



standard: ozdobné hliníkové lišty na povrchu křídla v odstínu chrom matný



skrytý pant DUO bílý – varianta pro bezfalcové provedení



volitelně: ozdobné hliníkové lišty na povrchu křídla v černé, zlaté (lesk) barvě nebo odstínu chrom (lesk) – str. 139



skrytý pant DUO černý – standard pro bezfalcové provedení kolekce BLACK

dveře TIARA, verze W02, RAL 5011, zárubeň nastavitelná systém DIN



dveře TIARA, verze W02, zárubeň nastavitelná DIN DUO



VERZE W01 W02 W07

BÍLÁ RAL 9003

ČERNÁ RAL 9005



VERZE W03 W04 W06 W08

BÍLÁ RAL 9003

ČERNÁ RAL 9005



hrana křídla v laminátu v odstínu černá, šedá nebo grafit - varianta (netýká se kolecké BLACK)

BAREVNÉ PŘÍKRYTÍ



001
bílá
(RAL 9003)

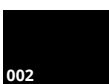

002
černá
(RAL 9005)

Platí pro křídla Tiara a zárubně DIN, DIN DUO a Vertigo.

VOLITELNÉ BAREVNÉ PŘÍKRYTÍ



odstíny vzorníku RAL a NCS (kromě metalických)

doplatek k základní bílé barvě (RAL 9003) podle barevných skupin RAL, NCS (str. 10)

SKUPINA I SKUPINA II SKUPINA III SKUPINA IV SKUPINA V

ZÁRUBNĚ



pevná systém POL-SKONE



nastavitelná systém DIN



pevná kovová



nastavitelná kovová



pevná DUO



nastavitelná DIN DUO



nastavitelná VERTIGO

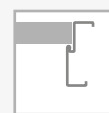

pevná kovová



nastavitelná kovová

VYBAVENÍ

STANDARDNÍ
jednoduchý zámek, rozteč 72 mm (falcový systém) nebo magnetický (bezfalcový systém) zadlabaný, na klíč (rozteč 90 mm), na vložku (rozteč 85 mm) nebo s WC zamykáním – oliva (rozteč 90 mm)
panty: typ Z – pro zárubeň systému DIN, typ O – pro kovovou zárubeň („60“-„90“ – 3 ks), typ C – pro dřevěnou zárubeň („60“-„80“ – 2 ks, „90“ – 3 ks) nebo skrytý DUO nikl satén („60“-„70“ – 2 ks, „80“-„90“ – 3 ks)
kolecké BLACK: čelo magnetického zámku a panty DUO ve standardu v černé barvě
verze W08: ventilační seříznutí ani osazení větrací mřížkou není možné

DOPLŇKOVÉ (za příplatek)
rozměr „100“
systém REVES
seříznutí kvůli rekuperaci bez příplatku
třetí pant v křídle:
typ C pro šířku „60“-„80“
skrytý DUO pro šířku „60“-„70“

změna standardního pantu DUO na pant DUO v bílé nebo černé barvě (cena za 1ks)
falcový systém kolecké BLACK: změna odstínu zámku na černý bez příplatku
rám (umožňující samostatné zkrácení dveřního křídla do 50 mm) (netýká se verze W08)
rám (umožňující samostatné zkrácení dveřního křídla do 90 mm) (netýká se verze W08)
ochrana spodní části rámu proti nadměrnému působení vlhkosti (netýká se křídla s ventilačním seříznutím)
dveře vyšší 2100 mm (falcový systém), 2140 mm (bezfalcový systém)
dveře vyšší 2200 mm (falcový systém), 2240 mm (bezfalcový systém)
ventilační seříznutí
ozdobné hliníkové lišty na povrchu křídla v černé, zlaté (lesk) barvě nebo odstínu chrom lesk bez příplatku
změna odstínu zámku DUO na černý nebo zlatý (lesk) bez příplatku
hrana křídla v laminátu v odstínu černá, šedá nebo grafit

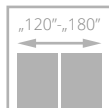
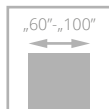

dveře ESTATO, verze A02, zárubeň nastavitelná systém DIN

ESTATO



- **pevná konstrukce** – dřevěný rám obložený HDF deskami
- výplň tvoří **plná dřevotřískka**
- **třívrstvý nátěrový systém** – životnost barvy na dlouhá léta"
- bohatá paleta barevného provedení podle vzorníků **RAL a NCS**
- **tvrdé bezpečnostní sklo** v matné bílé barvě s tloušťkou 6 mm nebo **laminované sklo VSG 44.2 v černé barvě**
- **nastavitelný pant typ Z, typ O a nastavitelný typ DUO**



frézování na povrchu křídla



laminované sklo v matné bílé barvě
- NOVINKA



hrana křídla v laminátu v odstínu černá, šedá nebo grafit - varianta (netýká se kolekce BLACK)



sklo v černém odstínu - volitelně



dveře ESTATO, verze A01, zárubeň nastavitelná systém DIN



SKLO BÍLÉ

VERZE A01 A02 A03 B1 B2 B3



LAMINOVANÉ SKLO ČERNÉ

VERZE A01 A02 A03



NOVINKA - VRSTVENÉ - LAMINOVANÉ SKLO BÍLÉ MATNÉ

VERZE A01 A02 A03

BAREVNÉ PROVEDENÍ



VOLITELNÉ BAREVNÉ PROVEDENÍ



doplatek k základní bílé barvě (RAL 9003) podle barevných skupin RAL, NCS (str. 10)

SKUPINA I SKUPINA II SKUPINA III SKUPINA IV SKUPINA V

ZÁRUBNĚ

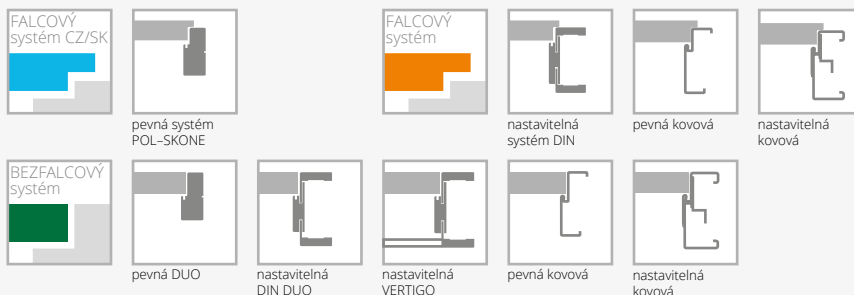

VYBAVENÍ

STANDARDNÍ
 tvrzené sklo matné bílé o tloušťce 6 mm (verze A01-58 mm, A02-208 mm, A03-280 mm)*
 laminované sklo 44.2 v černé nebo matné bílé barvě s tloušťkou 8,5 mm (verze A01- 54 mm, A02 - 205 mm, A03 - 276 mm)
 jednobodový zámek, rozteč 72 mm (falcový systém) nebo magnetický (bezfalcový systém) zadlabaný, na klíč (rozteč 90 mm), na vložku (rozteč 85 mm) nebo s WC zamykáním - oliva (rozteč 90 mm)
 panty: typ Z - pro zárubeň systému DIN, typ O - pro kovovou zárubeň („60“-„90“ - 3 ks), typ C - pro dřevěnou zárubeň („60“-„80“ - 2 ks, „90“ - 3 ks) nebo skrytý DUO nikl satén („60“-„70“ - 2 ks, „80“-„90“ - 3 ks)
 nelze použít systém REVES

DOPLŇKOVÉ (za příplatek)
 rozměr „100“
 třetí pant v křídle:
 typ C pro šířku „60“-„80“
 skrytý DUO pro šířku „60“-„70“
 změna standardního pantu DUO na pant DUO v bílé barvě (cena za 1ks)
 falcový systém kolekce BLACK:
 změna odstínu pantu typ T na černý (cena za 1ks)
 změna odstínu zámku na černý

rám (umožňující samostatné zkrácení dveřního křídla do 50 mm) (netýká se verze A01, A02, A03)
 rám (umožňující samostatné zkrácení dveřního křídla do 90 mm) (netýká se verze A01, A02, A03)
 zesílení pod dveřní závirač (netýká se verze A01, A02, A03)
 ochrana spodní části rámu proti nadměrnému působení vlhkosti (netýká se křidel s ventilačním seříznutím) (netýká se verze A01, A02, A03)
 dveře vyšší 2100 mm (falcový systém), 2140 mm (bezfalcový systém) (verze B1-B3)
 dveře vyšší 2200 mm (falcový systém), 2240 mm (bezfalcový systém) (verze B1-B3)
 ventilační seříznutí (týká se verze B1, B2, B3)
 ventilační seříznutí A01 v šířce „60“ - „100“
 ventilační seříznutí A02, A03 v šířce „70“ - „100“
 tvrzené sklo o tloušťce 6 mm v odstínu grafit nebo hnědé
 posuvné provedení (netýká se verze A01)

str. 98-103

bez příplatku

*možná tolerance +/- 1-2 mm

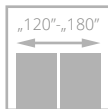
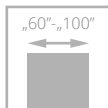

dveře VERTIGO, verze W03, zárubeň nastavitelná systém DIN

VERTIGO



- **pevná konstrukce s dřevěným rámem obloženým HDF deskami**
- **třívrstvý nátěrový systém** – životnost barvy na dlouhá léta
- bohatá paleta barevného provedení podle vzorníků **RAL a NCS**
- **tvrzené bezpečnostní sklo** v matné bílé barvě s tloušťkou 6 mm
- nastavitelný pant typ C a nastavitelný typ DUO



rámeček



skrytý pant DUO bílý – varianta pro bezfalcové provedení



standardní spojování lišt pod úhlem 45° zárubeň DIN DUO



dveře VERTIGO, verze W02, zárubeň nastavitelná systém VERTIGO



VERZE W00 OSD W02 W02S1

BÍLÁ RAL 9003

ČERNÁ RAL 9005



VERZE W03 W03S1 W03S2 W03S3

BÍLÁ RAL 9003

ČERNÁ RAL 9005

BAREVNÉ PROVEDENÍ



001
bílá
(RAL 9003)



002
černá
(RAL 9005)

Platí pro křídla Vertigo W00, W02, W03 a zárubně DIN, DIN DUO a Vertigo.

VOLITELNÉ BAREVNÉ PROVEDENÍ



odstíny vzorníku RAL a NCS (kromě metalických)

doplatek k základní bílé barvě (RAL 9003) podle barevných skupin RAL, NCS (str. 10)

SKUPINA I SKUPINA II SKUPINA III SKUPINA IV SKUPINA V

ZÁRUBNĚ



pevná systém POL-SKONE



nastavitelná systém DIN



pevná kovová



nastavitelná kovová



pevná DUO



nastavitelná DIN DUO



nastavitelná VERTIGO

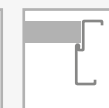

pevná kovová



nastavitelná kovová

VYBAVENÍ

STANDARDNÍ
 tvrzené sklo matné bílé o tloušťce 6 mm
 nelze použít čiré sklo
 jednobodový zámek, rozteč 72 mm (falcový systém) nebo magnetický (bezfalcový systém) zadlabaný, na klíč (rozteč 90 mm), na vložku (rozteč 85 mm) nebo s WC zamykáním – oliva (rozteč 90 mm)
 panty: typ Z – pro zárubeň systému DIN, typ O – pro kovovou zárubeň („60“-„90“ – 3 ks), typ C – pro dřevěnou zárubeň nebo skrytý DUO nikl satén („60“-„80“ – 2 ks, „90“ – 3 ks)
 nelze použít dveřní zavírač
 kolekce BLACK: čelo magnetického zámku a panty DUO ve standardu v černé barvě
DOPLŇKOVÉ (za příplatek)
 rozměr „100“

systém REVES (verze W00, W02, W03) (nad rozsah ZW5 je úhel otevření dveří 87°)
 třetí pant v křídle:
 typ C pro šířku „60“-„80“
 skrytý DUO pro šířku „60“-„80“
 změna standardního pantu DUO na pant DUO v bílé nebo černé barvě (cena za 1ks)
 falcový systém kolekce BLACK: změna odstínu zámku na černý bez příplatku
 ochrana spodní části rámu proti nadměrnému působení vlhkosti (netýká se křídla s ventilačním seříznutím)
 dveře vyšší 2140 mm (bezfalcový systém)
 ventilační seříznutí

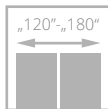
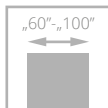

VILANO



- **pevná konstrukce s dřevěným rámem obloženým HDF deskami**
- **třívrstvý nátěrový systém** – životnost barvy na dlouhá léta
- bohatá paleta barevného provedení podle vzorníků **RAL a NCS**
- **tvrzené bezpečnostní sklo** v matně bílé barvě s tloušťkou 6 mm
- nastavitelný pant typ C a nastavitelný typ DUO



skrytý pant DUO bílý – varianta pro bezfalcové provedení



profil rámečku

dveře VILANO, verze W00, zárubeň nastavitelná DIN



dveře VILANO, verze W00, zárubeň nastavitelná DIN



VERZE

W00

OSD

BÍLÁ RAL 9003

ČERNÁ RAL 9005

BAREVNÉ PROVEDENÍ



001
bílá
(RAL 9003)



002
černá
(RAL 9005)

Platí pro křídla Vilano W00 a zárubně DIN, DIN DUO a Vertigo.

VOLITELNÉ BAREVNÉ PROVEDENÍ



odstíny vzorníku RAL a NCS (kromě metalických)

doplatek k základní bílé barvě (RAL 9003) podle barevných skupin RAL, NCS (str. 10)

SKUPINA I SKUPINA II SKUPINA III SKUPINA IV SKUPINA V

ZÁRUBNĚ



pevná systém
POL-SKONE



nastavitelná
systém DIN



pevná kovová



nastavitelná
kovová



pevná DUO



nastavitelná
DIN DUO



nastavitelná
VERTIGO



pevná kovová



nastavitelná
kovová

VYBAVENÍ

STANDARDNÍ

tvrzené, matně bílé sklo o tloušťce 6 mm

nelze použít čiré sklo

jednobodový zámek, rozteč 72 mm (falcový systém) nebo magnetický (bezfalcový systém) zadlabaný, na klíč (rozteč 90 mm), na vložku (rozteč 85 mm) nebo s WC zamykáním – oliva (rozteč 90 mm)

panty: typ Z – pro zárubeň systému DIN, typ O – pro kovovou zárubeň („60“-„90“ – 3 ks), typ C – pro dřevěnou zárubeň nebo skrytý DUO nikl satén („60“-„80“ – 2 ks, „90“ – 3 ks)

nelze použít dveřní zavírač

DOPLŇKOVÉ (za příplatek)

rozměr „100“

seřiznutí kvůli rekuperaci

bez příplatku

systém REVES (verze W00) (nad rozsah ZW4 je úhel otevření dveří 88°)

třetí pant v křídle:

typ C pro šířku „60“-„80“

skrytý DUO pro šířku „60“-„80“

změna standardního pantu DUO na pant DUO

v bílé nebo černé barvě (cena za 1ks)

falcový systém kolekce BLACK: změna odstínu zámku na černý

bez příplatku

ochrana spodní části rámu proti nadměrnému působení vlhkosti (netýká se křidel s ventilačním seřiznutím)

dveře vyšší 2140 mm (bezfalcový systém)

ventilační seřiznutí

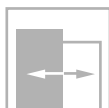
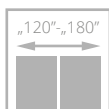
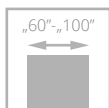

dveře MODERN, verze 02, zárubeň nastavitelná systém DIN

MODERN



- **pevná konstrukce s dřevěným rámem obloženým HDF deskami**
- **třívrstvý nátěrový systém** – životnost barvy na dlouhá léta
- bohatá paleta barevného provedení podle vzorníků **RAL a NCS**
- nastavitelný pant typ C a nastavitelný typ DUO



profil rámu křídla



skrytý pant DUO bílý – varianta pro bezfalcové provedení



obložková a horní lišta natíraná



dveře MODERN, verze 02 s horní lištou, zárubeň nastavitelná systém DIN



VERZE 01 01 S6 02 02 S6

BÍLÁ RAL 9003

ČERNÁ RAL 9005



VERZE 05 05 S8 08 08 S10

BÍLÁ RAL 9003

ČERNÁ RAL 9005

BAREVNÉ PROVEDENÍ



001
bílá
(RAL 9003)

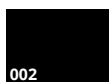

002
černá
(RAL 9005)

Platí pro křídla Modern 01, 02, 05, 08 a zárubně DIN, DIN DUO a Vertigo.

VOLITELNÉ BAREVNÉ PROVEDENÍ



odstíny vzorníku RAL a NCS (kromě metalických)

doplatek k základní bílé barvě (RAL 9003) podle barevných skupin RAL, NCS (str. 10)

SKUPINA I SKUPINA II SKUPINA III SKUPINA IV SKUPINA V

ZÁRUBNĚ



pevná systém
POL-SKONE



nastavitelná
systém DIN



pevná kovová



nastavitelná
kovová



pevná DUO



nastavitelná
DIN DUO



nastavitelná
VERTIGO



pevná kovová



nastavitelná
kovová

VYBAVENÍ

STANDARDNÍ
 sklo matné bílé nebo hladké čiré o tloušťce 4 mm
 dřevěné příčky
 jednobodový zámek, rozteč 72 mm (falcový systém) nebo magnetický (bezfalcový systém) zadlaný, na klíč (rozteč 90 mm), na vložku (rozteč 85 mm) nebo s WC zamykáním – oliva (rozteč 90 mm)
 panty: typ C – pro dřevěnou zárubeň („60“-„80“ – 2 ks, „90“ – 3 ks), typ Z – pro zárubeň systému DIN, typ O – pro kovovou zárubeň („60“-„90“ – 3 ks), nebo skrytý DUO nikl satén („60“-„80“ – 2 ks, „90“ – 3 ks)
 nelze použít dveřní zavírač
 kolekce BLACK: čelo magnetického zámku a panty DUO ve standardu v černé barvě

DOPLŇKOVÉ (za příplatek)
 rozměr „100“
 seříznutí kvůli rekuperaci bez příplatku
 systém REVES (verze 01, 02, 05, 08)
 třetí pant v křídle:
 typ C pro šířku „60“-„80“
 skrytý DUO pro šířku „60“-„80“
 změna standardního pantu DUO na pant DUO v bílé nebo černé barvě (cena za 1ks)
 falcový systém kolekce BLACK: změna odstínu zámků na černý bez příplatku
 ochrana spodní části rámu proti nadměrnému působení vlhkosti (netýká se křídla s ventilačním seříznutím)
 dveře vyšší 2140 mm (bezfalcový systém)
 ventilační seříznutí

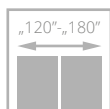
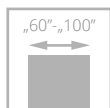

MODENA



dveře MODENA, verze 02, zárubeň nastavitelná systém DIN

- **pevná konstrukce s dřevěným rámem obloženým HDF deskami**
- **třívrstvý nátěrový systém** – životnost barvy na dlouhá léta
- bohatá paleta barevného provedení podle vzorníků RAL a NCS
- nastavitelný pant typ C a nastavitelný typ DUO



profil rámu křídla



dveře MODENA, verze 08, zárubeň nastavitelná systém DIN DUO



VERZE 02 05 08

BÍLÁ RAL 9003
ČERNÁ RAL 9005

BAREVNÉ PROVEDENÍ



001
bílá
(RAL 9003)



002
černá
(RAL 9005)

Platí pro zárubně
DIN, DIN DUO a Vertigo.

VOLITELNÉ BAREVNÉ PROVEDENÍ



odstíny
vzorníku RAL
a NCS (kromě
metalických)

doplatek k základní bílé barvě (RAL 9003)
podle barevných skupin RAL, NCS (str. 10)

SKUPINA I SKUPINA II SKUPINA III SKUPINA IV SKUPINA V

ZÁRUBNĚ

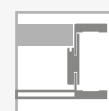

VYBAVENÍ

STANDARDNÍ
jednobodový zámek, rozteč 72 mm (falcový systém) nebo magnetický (bezfalcový systém) zadlabaný, na klíč (rozteč 90 mm), na vložku (rozteč 85 mm) nebo s WC zamykáním – oliva (rozteč 90 mm)
panty: typ Z – pro zárubeň systému DIN („60“-„90“ – 3 ks), typ C – pro dřevěnou zárubeň, nebo skrytý DUO nikl satén („60“-„80“ – 2 ks, „90“ – 3 ks)
nelze použít dveřní zavírač

DOPLŇKOVÉ (za příplatek)
rozměr „100“
systém REVES
seřiznutí kvůli rekuperaci bez příplatku
třetí pant v křídle:
typ K pro šířku „60“-„80“
skrytý DUO pro šířku „60“-„80“
změna standardního pantu na pant DUO v bílé nebo černé barvě (cena za 1 ks)
ventilační seřiznutí
ochrana spodní části rámu proti nadměrnému působení vlhkosti (netýká se křídel s ventilačním seřiznutím)
dveře vyšší 2140 mm (bezfalcový systém)

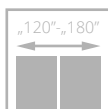
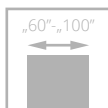

dveře ANMI, verze W00, zárubeň nastaviteľná systém DIN

ANMI

- **pevná konštrukcia - drevený rám obložený HDF deskami**
- výplň tvorí **plná drevozárka**
- **třívrstvý nátěrový systém** – životnost barvy na dlouhá léta
- bohatá paleta barevného provedení podle vzorníků **RAL a NCS**
- **nastavitelný pant typ DUO**

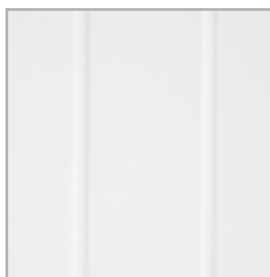

frézování na povrchu křídla



dveře ANMI, verze W00, zárubeň nastaviteľná systém DIN

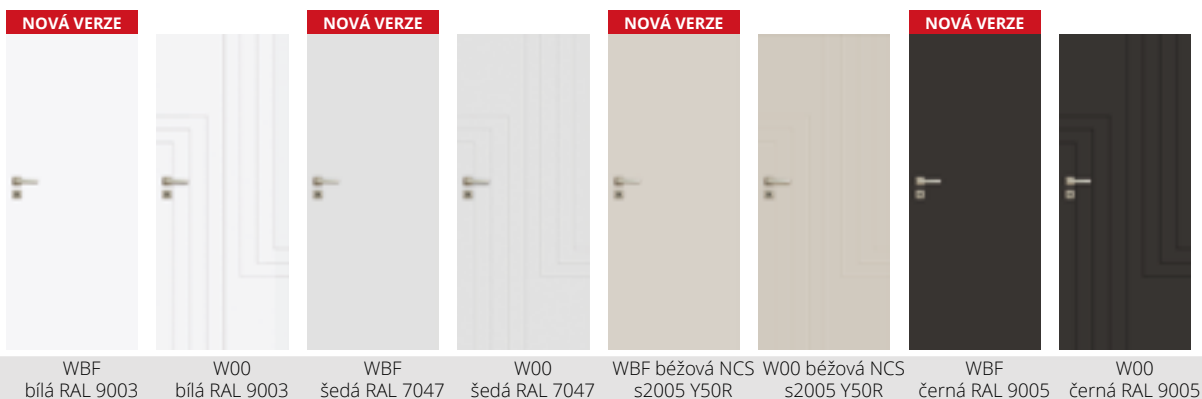

VERZE	WBF bílá RAL 9003	W00 bílá RAL 9003	WBF šedá RAL 7047	W00 šedá RAL 7047	WBF béžová NCS s2005 Y50R	W00 béžová NCS s2005 Y50R	WBF černá RAL 9005	W00 černá RAL 9005
-------	----------------------	----------------------	----------------------	----------------------	------------------------------	------------------------------	-----------------------	-----------------------

křídlo

BAREVNÉ PROVEDENÍ

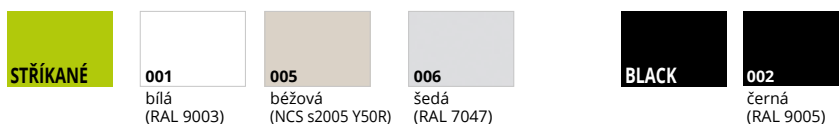

ZÁRUBNĚ

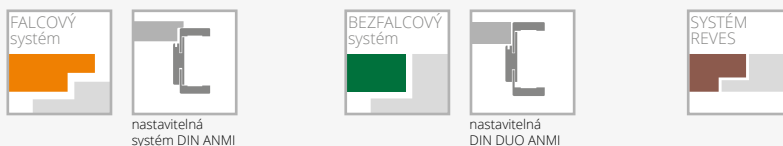

ZÁRUBNĚ DIN ANMI

jednokřídlé dveře



ZP1A	75-85
ZP1B	85-95
ZP2	95-120
ZP3	120-140
ZP4	140-160
ZP5	160-180
ZP6	180-200
ZP7	200-220
ZP8	220-240
ZP9	240-260
ZP10	260-280
ZP11	280-300

ZÁRUBNĚ DIN DUO ANMI

jednokřídlé dveře



ZD1	75-80
ZD2	80-85
ZD3	85-95
ZD4	95-120
ZD5	120-140
ZD6	140-160
ZD7	160-180
ZD8	180-200
ZD9	200-220
ZD10	220-240
ZD11	240-260
ZD12	260-280
ZD13	280-305

VYBAVENÍ

STANDARDNÍ	
jednobodový zámek, rozteč 72 mm (falcový systém) nebo magnetický (bezfalcový systém) zadlabaný, na klíč (rozteč 90 mm), na vložku (rozteč 85 mm) nebo s WC zamykáním – oliva (rozteč 90 mm)	
panty: typ Z – pro zárubeň systému DIN satén („60“-„90“ – 3 ks) nebo skrytý DUO nikl satén („60“-„70“ – 2 ks, „80“-„90“ – 3 ks)	
dveře vyšší než je standard - netypicky rozmístěné frézování	
falcový systém kolekce BLACK: zámek v černé barvě, panty typ T v černé barvě	
bezfalcový systém kolekce BLACK: čelní plech magnetického zámku a panty DUO jsou ve standardním vybavení v černé barvě	
DOPLŇKOVÉ (za příplatek)	
rozměr „100“	
systém REVES	
seřiznutí kvůli rekuperaci	bez příplatku
třetí pant v křídle:	
typ T pro šířku „60“-„70“	
skrytý DUO pro šířku „60“-„70“	
změna standardního pantu DUO na pant DUO v bílé nebo černé barvě (cena za 1ks)	
změna odstínu zámku DUO na černý nebo zlatý (lesk)	bez příplatku

falcový systém kolekce BLACK:	
změna odstínu pantu typ T na černý (cena za 1ks)	
změna odstínu zámku na černý	bez příplatku
rám (umožňující samostatné zkrácení dveřního křídla do 50 mm)	
rám (umožňující samostatné zkrácení dveřního křídla do 90 mm)	
zesílení pod dveřní zavírač	
ventilační seřiznutí	
ochrana spodní části rámu proti nadměrnému působení vlhkosti (netýká se křidel s ventilačním seřiznutím)	
dveře vyšší 2100 mm nebo 2200 mm (falcový systém)	
dveře vyšší 2140 mm nebo 2240 mm (bezfalcový systém)	
hrana křídla v laminátu v odstínu černá, šedá nebo grafit	

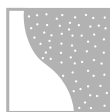
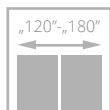
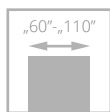

LOFTY

- **pevná konstrukce – dřevěný rám obložený HDF deskami**
- výplň tvoří **plná dřevotříska**
- pant typ Z, zesílený typ O a nastavitelný typ DUO

dveře LOFTY, verze W00, nastavitelná zárubeň SYSTÉM DIN barva dveře black



dveře LOFTY, verze W00, nastavitelná zárubeň DIN černá barva 244



VERZE W00

ECO TOP
LAMISTONE CPL
SILKSTONE
DÝHOVANÉ A
DÝHOVANÉ D

BAREVNÉ PŘÍKRYTÍ

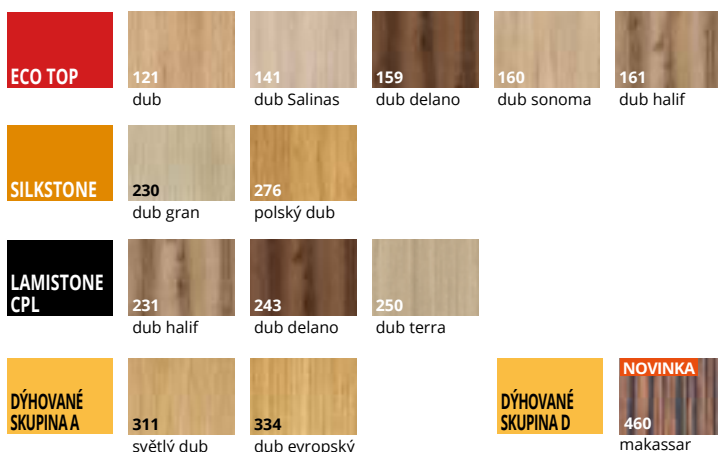

ZÁRUBNĚ

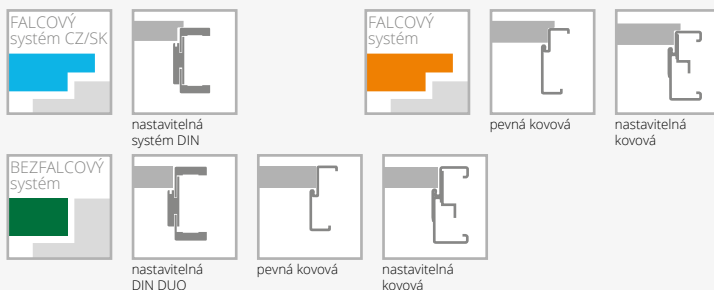

VYBAVENÍ

STANDARDNÍ	<p>jednobodový zámek, rozteč 72 mm (falcový systém) nebo magnetický (bezfalcový systém) zadlabaný, na klíč (rozteč 90 mm), na vložku (rozteč 85 mm) nebo s WC zamykáním – oliva (rozteč 90 mm)</p> <p>panty: typ Z – pro zárubeň systému DIN, typ O – pro kovovou zárubeň („60“-„90“ – 3 ks) nebo skrytý DUO nikl satén („60“-„80“ – 2 ks, „90“ – 3 ks)</p>	<p>změna odstínu pantu typ T na černý (1 ks)</p> <p>rám (umožňující samostatné zkrácení dveřního křídla do 50 mm)</p> <p>rám (umožňující samostatné zkrácení dveřního křídla do 90 mm)</p> <p>zesílení pod dveřní zavírač</p> <p>ochrana spodní části rámu proti nadměrnému působení vlhkosti (netýká se křídla s ventilačním seříznutím)</p> <p>dveře vyšší 2100 mm (falcový systém), 2140 mm (bezfalcový systém)</p> <p>dveře vyšší 2200 mm (falcový systém), 2240 mm (bezfalcový systém)</p> <p>ventilační seříznutí</p>
DOPLŇKOVÉ (za příplatek)	<p>rozměr „100“</p> <p>rozměr „110“</p> <p>systém REVES</p> <p>seříznutí kvůli rekuperaci</p> <p>třetí pant v křídle nebo nastavitelný čepový pant (cena za 1 ks):</p> <p>skrytý DUO pro šířku „60“-„80“</p>	<p>změna standardního pantu DUO na pant DUO v bílé nebo černé barvě (cena za 1 ks)</p> <p>falcový systém kolekce BLACK: změna odstínu zámku na černý</p> <p>bez příplatku</p>

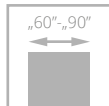

ARCO



- **pevná konstrukce** rámu z vysoce kvalitní MDF desky
- certifikát FSC Mix dostupný na dotaz zákazníka
- dveře zhotovené do **10 pracovních dnů** v rámci akce „DVEŘE EXPRES“



rám má svislou kresbu, panely a výplň vodorovnou



panely, zasklení



za příplatek: **laminované sklo VSG 22.1 v černé barvě - NOVINKA**

dveře ARCO, verze W03P, zárubeň nastavitelná systém DIN



dveře ARCO, verze W02 (dveře vlevo i vpravo), zárubeň nastavitelná DIN



Značka odpovědného lesnictví

ARCO s certifikátem FSC Mix dostupný na dotaz zákazníka



VERZE W02P W2S W02 W2D W03P W3S W03 W5P W5S W05

ECO TOP
SILKSTONE
LAMISTONE



VERZE W06 W6S1 W6S2 W6S3 W07 W07S1 W07S3 W08 W08S1 W08S4

ECO TOP
SILKSTONE
LAMISTONE

BAREVNÉ PROVEDENÍ

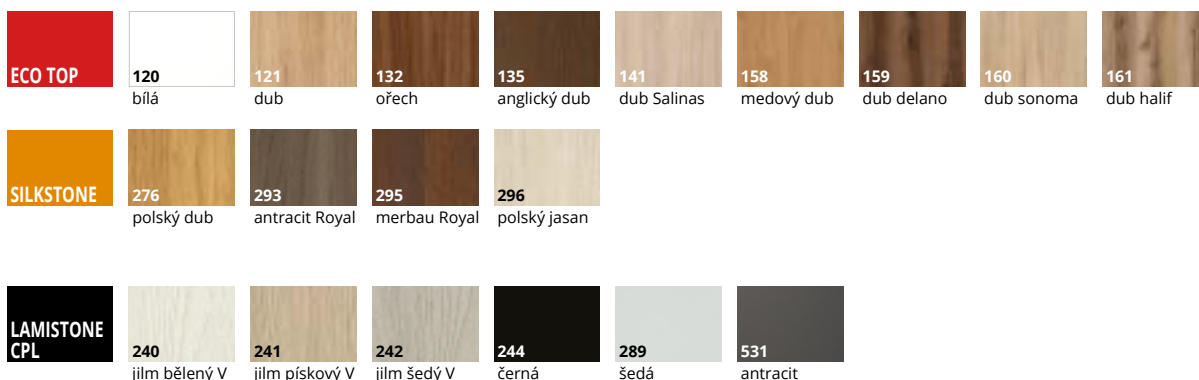

ZÁRUBNĚ

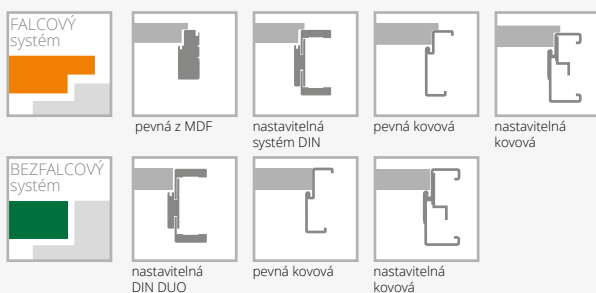

VYBAVENÍ

STANDARDNÍ	DOPLŇKOVÉ (za příplatek)
sklo matné bílé/hnědé nebo hladké čiré o tloušťce 4 mm	ventilační seříznutí
verze W2D, W5S, W05, W6S1, W6S2, W6S3 standard – tvrzené sklo	laminované sklo VSG 22.1 bílá barva nebo čiré (platí pro 1 skl. tabuli): verze W02, W08 verze W03
jednobodový zámek, rozteč 72 mm (falcový systém) nebo magnetický (bezfalcový systém) zadlabaný, na klíč (rozteč 90 mm), na vložku (rozteč 85 mm) nebo s WC zamykáním – oliva (rozteč 90 mm)	čiré tvrzené sklo v tloušťce 4 mm
panty: typ Z – pro zárubeň systému DIN, typ O – pro kovovou zárubeň, typ E – pro MDF zárubeň nebo skrytý DUO nikl satén („60“-„90“ – 3 ks)	laminované sklo VSG 22.1 černá barva – NOVINKA (platí pro 1 skl. tabuli): verze W02, W08 verze W03
nelze použít dveřní zavírač	
nelze použít padací práh	

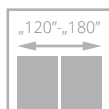
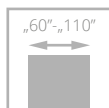

dveře INTER-AMBER, verze F00, zárubeň nastavitelná systém DIN

INTER-AMBER



- **pevná konstrukce – dřevěný rám obložený HDF deskami**
- dveře zhotovené **do 10 pracovních dnů** v rámci akce „DVEŘE EXPRES“
- **bohatá paleta barevného** provedení s povrchem ECO TOP a HIGH TOP
- verze AS4, 03SD – **tvrdé bezpečnostní sklo** s tloušťkou 4 mm v odstínu bílá nebo hnědá matná



příčky AS4



dveře INTER-AMBER, verze F06 (dveře vlevo), verze A00 (dveře vpravo), zárubeň nastavitelná systém DIN



VERZE A00 A01 AS4 03SD C00 C01 C02 C03

ECO TOP
HIGH TOP



VERZE F00 F01 F02 F06 04SD 05SD

ECO TOP
HIGH TOP

BAREVNÉ PROVEDENÍ

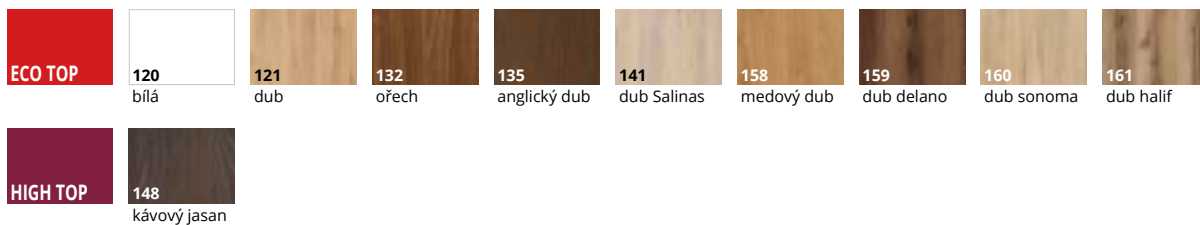

ZÁRUBNĚ

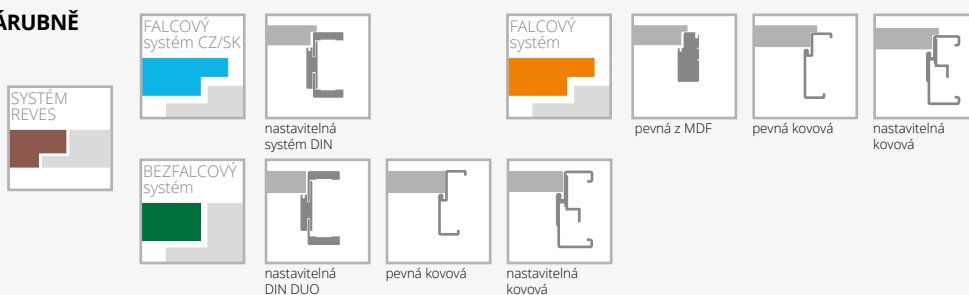

VYBAVENÍ

STANDARDNÍ	<p>ráh (umožňující samostatné zkrácení dveřního křídla do 50 mm)</p> <p>ráh (umožňující samostatné zkrácení dveřního křídla do 90 mm)</p> <p>zesílení pod dveřní zavírač</p> <p>ochrana spodní části rámu proti nadměrnému působení vlhkosti (netýká se křidel s ventilačním seříznutím)</p> <p>dveře vyšší 2100 mm (falcový systém CZ/SK, netýká se zárubní MDF), 2140 mm (bezfalcový systém)</p> <p>dveře vyšší 2200 mm (falcový systém CZ/SK, netýká se zárubní MDF), 2240 mm (bezfalcový systém)</p> <p>ventilační seříznutí</p> <p>tvrdé sklo (týká se 1 skla): verze C, F verze 04SD, 05SD</p> <p>čiré tvrzené sklo o tloušťce 4 mm</p>
DOPLŇKOVÉ (za příplatek)	<p>rozměr „100“ (vzhled zasklení stejně jako u „90“)</p> <p>rozměr „110“ (vzhled zasklení stejně jako u „90“)</p> <p>systém REVES (verze A00, C00, F00)</p> <p>seříznutí kvůli rekuperaci bez příplatku</p> <p>výplň z děrované dřevotřískové desky</p> <p>výplň z plné dřevotřískové desky</p> <p>třetí pant v křídle nebo nastavitelný čepový pant (cena za 1 ks): skrytý DUO pro šířku „60“-„80“</p>

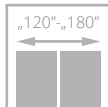
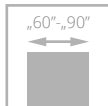

SEDO

NOVINKA

- **pevná konstrukce rámu** z vysoce kvalitní MDF desky
- **široká nabídka barevných provedení povrchů UNI MAT PLUS** se speciální vrstvou odolnou proti otiskům prstů

dveře SEDO, verze W00, nastavitelná zárubeň SYSTÉM DIN



dveře SEDO, verze W00, nastavitelná zárubeň SYSTÉM DIN



VERZE

W00

W01

W02

**BAREVNÉ
PROVEDENÍ**



ZÁRUBĚ

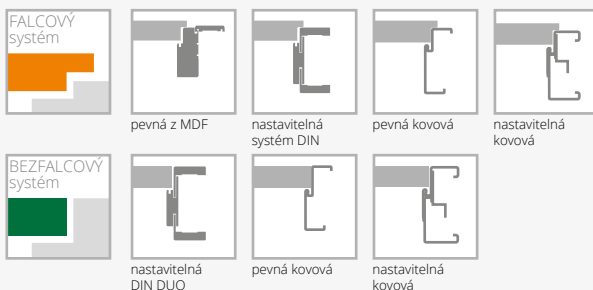

VYBAVENÍ

STANDARDNÍ
 verze W00: panel o tloušťce 12 mm
 verze W01: tvrzené sklo matné bílé o tloušťce 4 mm
 není možné použít vrstvené sklo – laminované – typ VSG 22.1, VSG 33.1
 jednobodový zámek, rozteč 72 mm (falcový systém) nebo magnetický (bezfalcový systém) zadlabací, na klíč (rozteč 90 mm), na vložku (rozteč 85 mm) nebo s WC zamykáním – oliva (rozteč 90 mm)
 černá 644, falcový systém: zámek v černé barvě,
 panty v provedení kartáčovaný nikl
 černá 644, bezfalcový systém: zámek a panty v černé barvě
 panty: typ B – pro zárubeň systému DIN, typ D – pro MDF zárubeň, typ M – pro kovovou zárubeň nebo skrytý DUO nikl satén („60“, 90“ – 3 ks)
 černá 644: skrytý pant DUO v černé barvě
 nelze použít dveřní zavírač
 nelze použít padací práh

DOPLŇKOVÉ (za příplatek)
 ventilační seříznutí (str. 135)
 čířé tvrzené sklo o tloušťce 4 mm

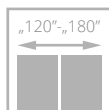
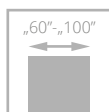

CREATO

**NOVÁ
BARVA**



dveře CREATO, verze A02, nastavitelná zárubeň SYSTÉM DIN

- **pevná konstrukce – dřevěný rám**
- výplň tvoří **plná dřevotříská**
- **bohatá paleta barevného provedení povrchu UNI MAT PLUS, který se vyznačuje hmatově hedvábným dojmem a speciální vrstvou odolnou proti otiskům prstů**
- **bezpečnostní laminované sklo VSG 44.2 v černé barvě**
- **pant typ Z nebo nastavitelný DUO**



skrytý pant bílý – volitelně



dveře CREATO, verze A01, obložková zárubeň SYSTÉM DIN



LAMINOVANÉ SKLO ČERNÉ

VERZE A01 A02 A03



NOVINKA – LAMINOVANÉ SKLO BÍLÉ MATNÉ

VERZE A01 A02 A03

BAREVNÉ PROVEDENÍ



ZÁRUBNĚ

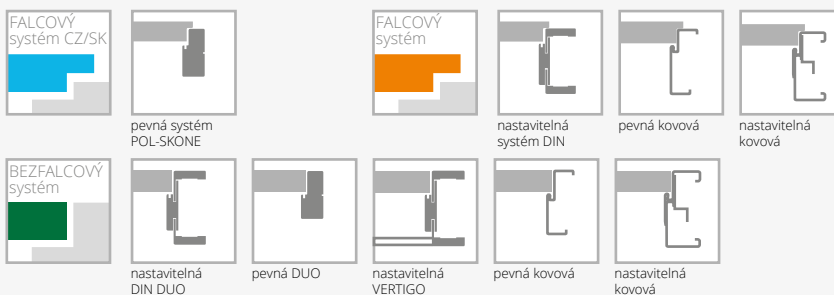

VYBAVENÍ

STANDARDNÍ
 laminované sklo 44.2 v černé barvě s tloušťkou 8,5 mm (verze A01 – 58 mm, A02 – 208 mm, A03 – 280 mm)*
 provedení s černým vrstveným sklem: zámek v černé barvě, T-panty v černé barvě
 provedení s matným bílým laminovaným sklem: zámek a panty ve stříbrné barvě
 jednobodový zámek, rozteč 72 mm (falcový systém) nebo magnetický (bezfalcový systém) zadlabací, na klíč (rozteč 90 mm), na vložku (rozteč 85 mm) nebo s WC zamykáním – oliva (rozteč 90 mm)
 panty: typ Z – pro zárubeň systému DIN („60“-„90“ – 3 ks), typ O – pro kovovou zárubeň, typ C – pro dřevěnou zárubeň, nebo skrytý DUO nikl satén („60“-„80“ – 2 ks, „90“ – 3 ks)
 nelze použít dveřní zavírač
 nelze použít ochranu dolního profilu rámu proti působení nadměrné vlhkosti

DOPLŇKOVÉ (za příplatek)
 velikost „100“
 třetí pant u křídla:
 typ C pro šíř. „60“-„80“
 skrytý DUO pro šíř. „60“-„70“
 hrany křídla v černé barvě
 posuvný systém (neplatí pro verzi A01) str. 98-103
 ventilační výřez A01 v šířkách „60“-„100“ (str. 137)
 ventilační seříznutí A02, A03 v šířkách „70“-„100“ (str. 137)

*možná tolerance +/- 1-2 mm

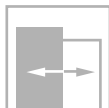
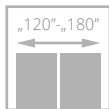
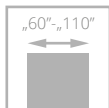

HAPTIC



**NOVÁ
BARVA**

- **pevná konstrukce - dřevěný rám obložený HDF deskami**
- **bohatá paleta barevného provedení povrchu UNI MAT PLUS**, který se vyznačuje s hmatově hedvábným dojmem a speciální vrstvou odolnou proti otiskům prstů
- pant typ Z, typ E nebo nastavitelný DUO

dveře HAPTIC, verze 00, zárubeň nastavitelná DIN



dveře HAPTIC, verze 00, zárubeň nastavitelná DIN

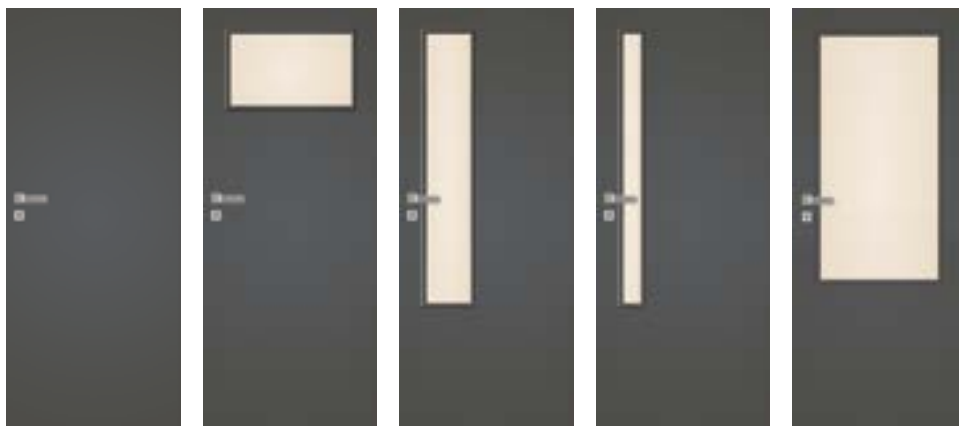

VERZE 00 02 04 05 03SD

BAREVNÉ PROVEDENÍ



ZÁRUBNĚ

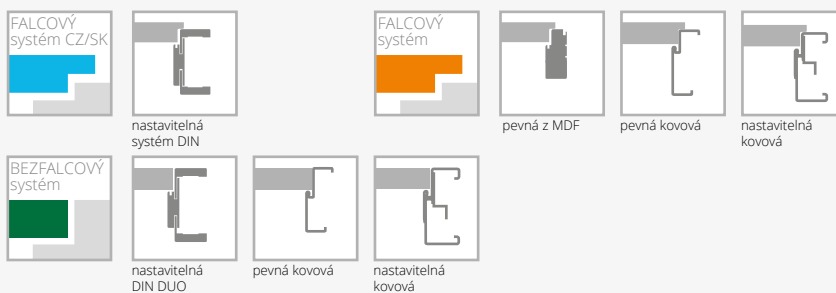

VYBAVENÍ

STANDARDNÍ	
sklo matné bílé/hnědé nebo hladké čiré o tloušťce 4 mm	změna odstínu zámku DUO na černý nebo zlatý (lesk) bez příplatku
verze 03SD standard – tvrzené sklo matné bílé/hnědé 4 mm	rám (umožňující samostatné zkrácení dveřního křídla do 50 mm)
jednobodový zámek, rozteč 72 mm (falcový systém) nebo magnetický (bezfalcový systém) zadlabaný, na klíč (rozteč 90 mm), na vložku (rozteč 85 mm) nebo s WC zamykáním – oliva (rozteč 90 mm)	rám (umožňující samostatné zkrácení dveřního křídla do 90 mm)
panty: typ Z – pro zárubeň systému DIN, typ O – pro kovovou zárubeň, typ E – pro MDF zárubeň („60“-„90“ – 3 ks), skrytý DUO nikel satén („60“-„80“ – 2 ks, „90“ – 3 ks)	zesílení pod dveřní zavírač
	ochrana spodní části rámu proti nadměrnému působení vlhkosti (netýká se křidel s ventilačním seříznutím)
	dveře vyšší 2100 mm (falcový systém CZ/SK, netýká se zárubní MDF), 2140 mm (bezfalcový systém)
	dveře vyšší 2200 mm (falcový systém CZ/SK, netýká se zárubní MDF), 2240 mm (bezfalcový systém)
	ventilační seříznutí
	tvrzené sklo (verze 02, 04, 05)
	čiré tvrzené sklo o tloušťce 4 mm
DOPLŇKOVÉ (za příplatek)	
rozměr „100“ (vzhled zasklení stejně jako u „90“)	
rozměr „110“ (vzhled zasklení stejně jako u „90“)	
systém REVES (verze 00)	
seříznutí kvůli rekuperaci	bez příplatku
výplň z děrované dřevotřískové desky	
výplň z plné dřevotřískové desky	
třetí pant v křídle nebo nastavitelný čepový pant (cena za 1 ks):	
skrytý DUO pro šířku „60“-„80“	

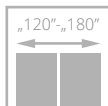
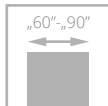

FIORI



- **pevná konstrukce** – rám z **vysoce kvalitní MDF desky**
- **svislé** a vodorovné rámy se stejnou tloušťkou 40 mm

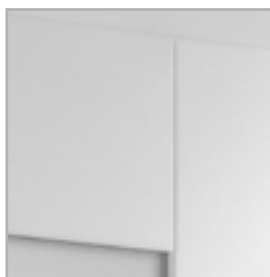

speciálně zkosené hrany ve spoji svislého a vodorovného rámu



za příplatek: **laminované sklo VSG 22.1 v černé barvě - NOVINKA**

dveře FIORI, verze W02SP, zárubeň nastavitelná systém DIN



dveře FIORI, verze W02, zárubeň nastavitelná systém DIN



VERZE W02 W02P W02S2P

BAREVNÉ PROVEDENÍ

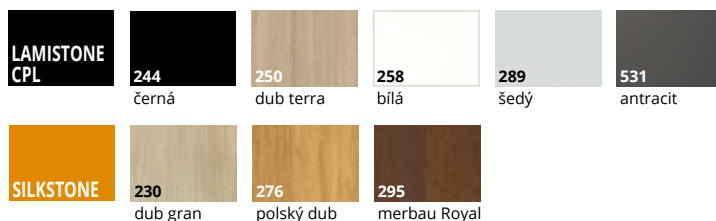

ZÁRUBNĚ

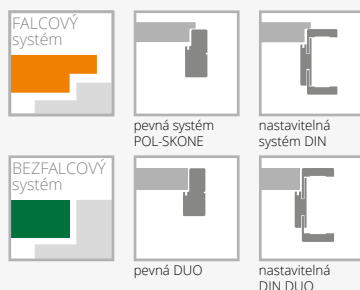

VYBAVENÍ

STANDARDNÍ	DOPLŇKOVÉ (za příplatek)
sklo matné bílé/hnědé nebo hladké čiré o tloušťce 4 mm	zámek v černé barvě falcový systém
jednobodový zámek, rozteč 72 mm (falcový systém) nebo magnetický (bezfalcový systém) zadlabaný, na klíč (rozteč 90 mm), na vložku (rozteč 85 mm) nebo s WC zamykáním – oliva (rozteč 90 mm)	změna standardního pantu DUO na pant DUO v bílé nebo černé barvě (cena za 1ks)
panty: typ Z – pro zárubeň systému DIN („60“-„90“ – 3 ks), typ D – pro dřevěnou zárubeň nebo skrytý DUO nikl satén („60“-„80“ – 2 ks, „90“ – 3 ks)	ventilační seříznutí
nelze použít dveřní zavírač	laminované sklo VSG 22.1 bílá barva nebo čiré (platí pro 1 skl. tabuli)
nelze použít padací práh	čiré tvrzené sklo o tloušťce 4 mm
	změna odstínu zámků DUO na černý nebo zlatý (lesk) bez příplatku
	laminované sklo VSG 22.1 černá barva – NOVINKA (platí pro 1 skl. tabuli)
	verze W02, W02S2P

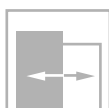
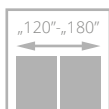
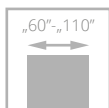

IMPULS



- **pevná konstrukce – dřevěný rám obložený HDF deskami**
- dveře zhotovené **do 10 pracovních dnů** v rámci akce „DVEŘE EXPRES“
- **bohatá paleta barevného** provedení s povrchem LAMISTONE CPL a SILKSTONE
- pant typ Z, typ E nebo nastavitelný DUO



profil rámečku



zárubeň

dveře IMPULS, verze W06, zárubeň nastavitelná systém DIN



dveře IMPULS, verze W13 (dveře vlevo), verze W01 (dveře vpravo), zárubeň nastavitelná systém DIN

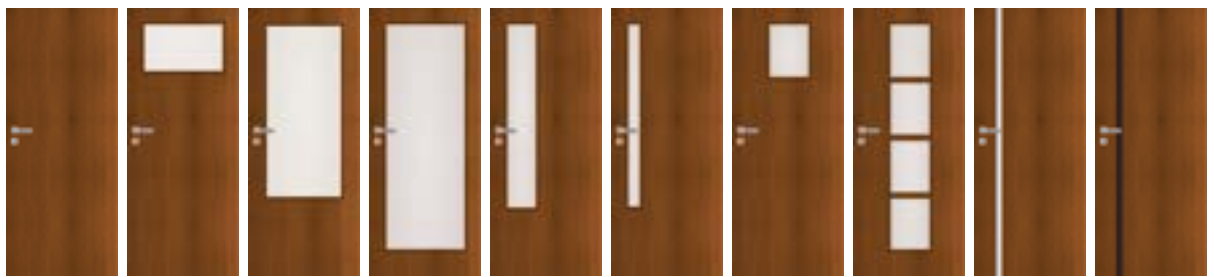

VERZE W01 W02 W03 W05 W06 W07 W12 D1 W12 W13 W14

SILKSTONE
LAMISTONE CPL
SILKSTONE CPL

**BAREVNÉ
PROVEDENÍ**



ZÁRUBNĚ

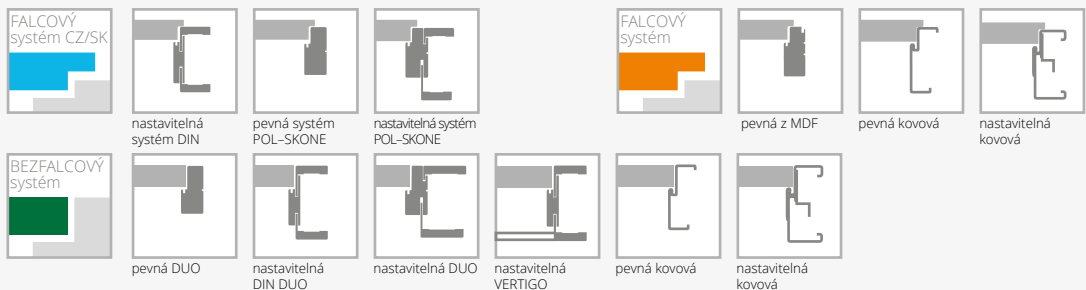

VYBAVENÍ

STANDARDNÍ	typ D, typ C pro šíř. „60“-„80“ skrytý DUO pro šířku „60“-„80“ změna odstínu zámku DUO na černý nebo zlatý (lesk) bez příplatku
sklo matné bílé/hnědé nebo hladké čiré o tloušťce 4 mm tvrzené, matné bílé/hnědé sklo verze W03, W05, W13	rám (umožňující samostatné zkrácení dveřního křídla do 50 mm) (netýká se verze W13, W14)
verze W14: laminované sklo VSG 44.2 o tloušťce 8.5 mm v černém odstínu	rám (umožňující samostatné zkrácení dveřního křídla do 90 mm) (netýká se verze W13, W14)
jednobodový zámek, rozteč 72 mm (falcový systém) nebo magnetický (bezfalcový systém) zadlabaný, na klíč (rozteč 90 mm), na vložku (rozteč 85 mm) nebo s WC zamykáním – oliva (rozteč 90 mm)	zesílení pod dveřní zavírač (netýká se verze W13, W14)
panty: typ Z – pro zárubeň systému DIN, typ O – pro kovovou zárubeň, typ E – pro MDF zárubeň („60“-„90“ – 3 ks) , typ D – pro dřevěnou zárubeň nebo skrytý DUO chrom satén („60“-„80“ – 2 ks, „90“ - 3 ks)	ochrana spodní části rámu proti nadměrnému působení vlhkosti (netýká se zárubní MDF), 2140 mm (bezfalcový systém, netýká se verze W13, W14)
DOPLŇKOVÉ (za příplatek)	dveře vyšší 2100 mm (falcový systém CZ/SK, netýká se zárubní MDF), 2140 mm (bezfalcový systém, netýká se verze W13, W14)
rozměr „100“ (vzhled zasklení stejně jako u „90“)	dveře vyšší 2200 mm (falcový systém CZ/SK, netýká se zárubní MDF), 2240 mm (bezfalcový systém, netýká se verze W13, W14)
rozměr „110“ (vzhled zasklení stejně jako u „90“)	ventilační seříznutí
systém REVES (verze W01)	tvrzené sklo: verze W02, W12D1 verze W06, W07, W12
seříznutí kvůli rekuperaci (netýká se verze W13, W14) bez příplatku	posuvné provedení (netýká se verze W13, W14) str. 97-101
výplň z děrované dřevotřískové desky	čiré tvrzené sklo o tloušťce 4 mm
výplň z plně dřevotřískové desky	
třetí pant v křídle nebo nastavitelný čepový pant (cena za 1 ks):	

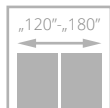
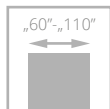

dveře ETIUDA, verze B1, zárubeň nastavitelná systém DIN

ETIUDA

- **pevná konstrukce – dřevěný rám obložený HDF deskami**
- **barevné provedení** s povrchem LAMISTONE CPL a SILKSTONE
- **tvrdé sklo** v matné bílé nebo grafitové barvě, tloušťka 6 mm
- ozdobné zasklívací lišty ve stříbrné nebo černé barvě
- pant typ Z, typ C a nastavitelný typ DUO



hliníkové dekorační lišty



volitelně: hliníkové zasklívací lišty v černé barvě



volitelně: hliníkové dekorační lišty v černé barvě

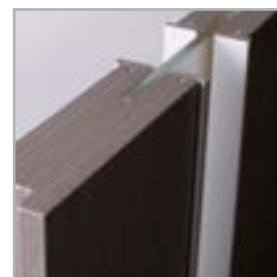

horní hrana křídla nemá falc



dveře ETIUDA, verze B1 (dveře vlevo), verze A01 (dveře vpravo), zárubeň pevná systém POL-SKONE



VERZE B0 B1 A01 A02 A03

BAREVNÉ PROVEDENÍ



ZÁRUBNĚ



VYBAVENÍ

STANDARDNÍ	
tvrdé sklo matné bílé/hnědé o tloušťce 6 mm	rám (umožňující samostatné zkrácení dveřního křídla do 50 mm) (týká se verze B0)
nelze použít skleněnou tabuli v černé barvě	rám (umožňující samostatné zkrácení dveřního křídla do 90 mm) (týká se verze B0)
šířka zasklení ve verzi A01 – 54 mm; A02 – 205 mm, A03 – 276 mm*	zesílení pod dveřní zavírač (netýká se verze A01, A02, A03)
jednobodový zámek, rozteč 72 mm (falcový systém) nebo magnetický (bezfalcový systém) zadlabaný, na klíč (rozteč 90 mm), na vložku (rozteč 85 mm) nebo s WC zamykáním – oliva (rozteč 90 mm)	ochrana spodní části rámu proti nadměrnému působení vlhkosti (netýká se křídla s ventilačním seříznutím) (netýká se verze A01, A02, A03)
panty: typ Z – pro zárubeň systému DIN, typ O – pro kovovou zárubeň („60“-„90“ – 3 ks), typ D – pro dřevěnou zárubeň nebo skrytý DUO chrom satén („60“-„80“ – 2 ks, „90“ – 3 ks)	dveře vyšší 2100 mm (falcový systém), 2140 mm (bezfalcový systém) (verze B0)
	dveře vyšší 2200 mm (falcový systém), 2240 mm (bezfalcový systém) (verze B0)
	ventilační seříznutí (týká se verze B0, B1, B2, B3)
	ventilační seříznutí A01 v šířce „60“ – „100“
	ventilační seříznutí A02, A03 v šířce „70“ – „100“
	tvrdé sklo o tloušťce 6 mm v odstínu grafit nebo bezbarvé čiré
	změna barvy dekoracních lišt na černou barvu: verze B1
	verze A01-A03
	posuvné provedení (netýká se verze A01)

*možná tolerance +/- 1-2 mm

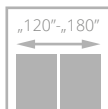
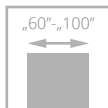

dveře SONATA, verze W4, zárubeň nastavitelná systém DIN

SONATA



- **pevná konstrukce - dřevěný rám obložený HDF deskami**
- výplň tvoří **plná dřevotříska**
- **barevné provedení** s povrchem LAMISTONE CPL a SILKSTONE
- pant typ Z, typ C a nastavitelný DUO



standard: ozdobné hliníkové lišty na povrchu křídla v odstínu chrom matný



zárubeň VERTIGO, horní panel



volitelně: ozdobné hliníkové lišty na povrchu křídla v černé, zlaté (lesk) barvě nebo odstínu chrom (lesk) – str. 141



hrana křídla v laminátu v odstínu černá, šedá nebo grafit - varianta (netýká se kolekce BLACK)



dveře SONATA, verze W2, zárubeň nastavitelná VERTIGO

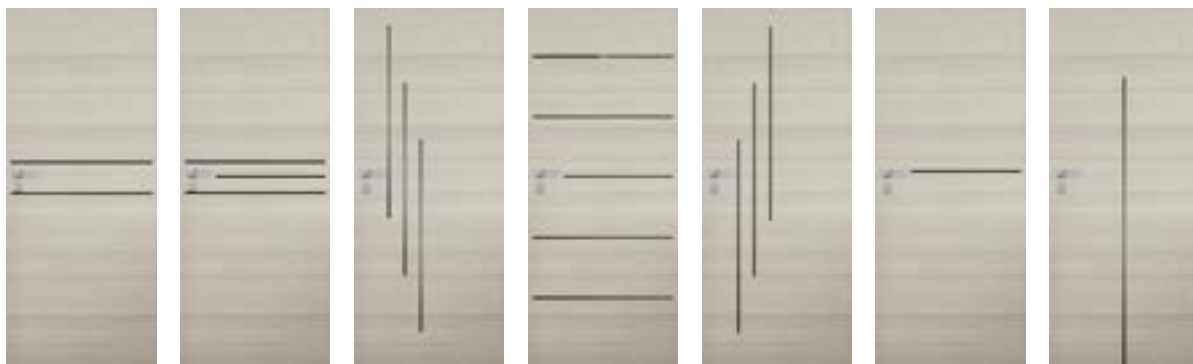

VERZE

W1

W2

W4

W5

W6

W7

W8

BAREVNÉ PROVEDENÍ



ZÁRUBNĚ

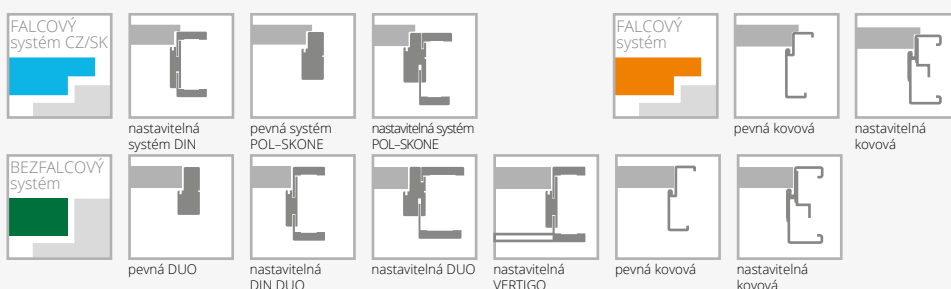

VYBAVENÍ

STANDARDNÍ
 jednobodový zámek, rozteč 72 mm (falcový systém) nebo magnetický (bezfalcový systém) zadlabaný, na klíč (rozteč 90 mm), na vložku (rozteč 85 mm) nebo s WC zamykáním – oliva (rozteč 90 mm)
 panty: typ Z – pro zárubeň systému DIN, typ O – pro kovovou zárubeň („60“-„90“ – 3 ks), typ C – pro dřevěnou zárubeň („60“-„80“ – 2 ks, „90“ – 3 ks) nebo skrytý DUO nikl satén („60“-„70“ – 2 ks, „80“-„90“ – 3 ks)
 verze W8: ventilační seříznutí ani osazení větrací mřížkou není možné
DOPLŇKOVÉ (za příplatek)
 rozměr „100“
 systém REVES
 seříznutí kvůli rekuperaci
 třetí pant v křídle:
 typ C pro šířku „60“-„80“
 skrytý DUO pro šířku „60“-„70“

rám (umožňující samostatné zkrácení dveřního křídla do 50 mm) (netýká se verze W8)
 rám (umožňující samostatné zkrácení dveřního křídla do 90 mm) (netýká se verze W8)
 zesílení pod dveřní zavírač
 ochrana spodní části rámu proti nadměrnému působení vlhkosti (netýká se křídla s ventilačním seříznutím)
 dveře vyšší 2100 mm (falcový systém CZ/SK), 2140 mm (bezfalcový systém)
 dveře vyšší 2200 mm (falcový systém CZ/SK), 2240 mm (bezfalcový systém)
 ventilační seříznutí
 bez
 příplatku
 hliníková hrana (bezfalcový systém)
 hliníkové ozdobné lišty v černé, zlaté (lesk) barvě nebo odstínu chrom lesk
 hrana křídla v laminátu v odstínu černá, šedá nebo grafit
 bez
 příplatku

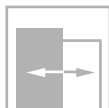
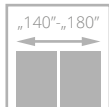
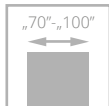

FORTIMO



- **pevná konstrukce s dřevěným rámem obloženým HDF deskami**
- **barevné provedení** s povrchem LAMISTONE CPL a SILKSTONE
- svislé rámy křídla – svislá kresba dřeva, panel – svislá kresba dřeva
- **tvřené sklo** v matné bílé, hnědé, grafitové barvě nebo čiré tloušťka 4 mm

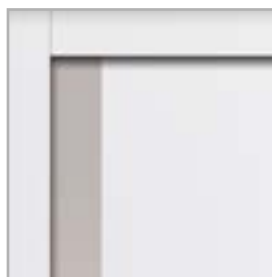

dveře FORTIMO, verze W01S1, zárubeň nastavitelná systém DIN

zasklení

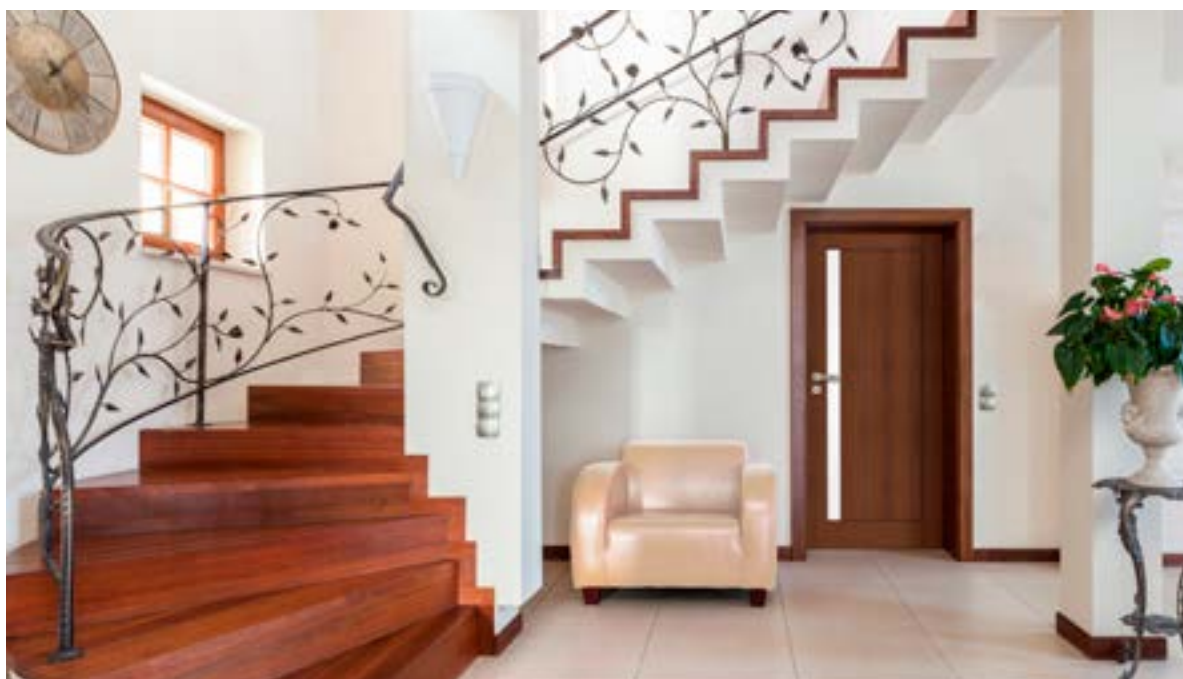

dveře FORTIMO, verze W01S1, zárubeň nastavitelná systém DIN



VERZE

W01

W01S1

W03

W03S1

BAREVNÉ PROVEDENÍ

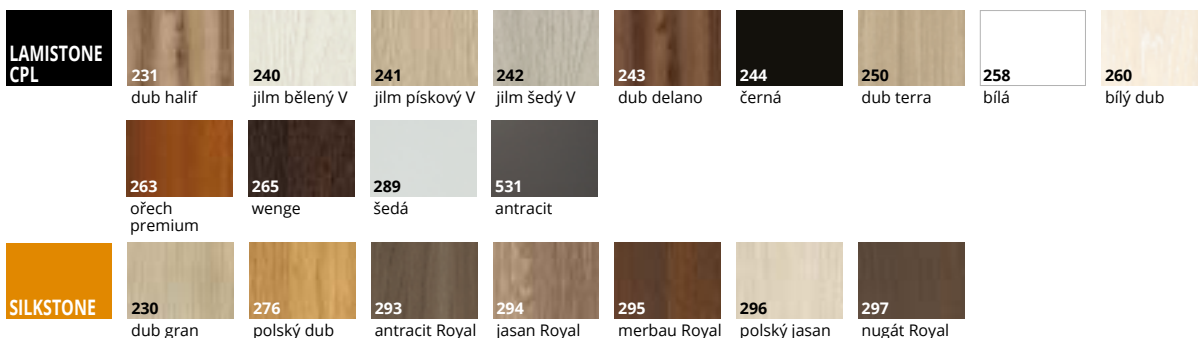

ZÁRUBNĚ

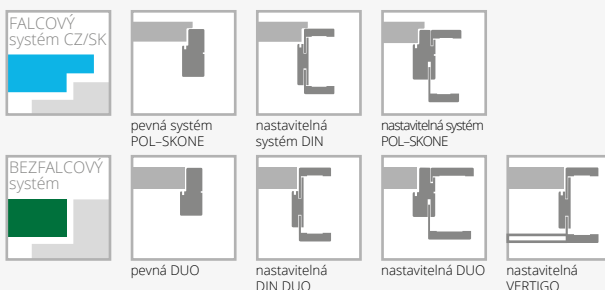

VYBAVENÍ

STANDARDNÍ	DOPLŇKOVÉ (za příplatek)
<p>tvzené, matně bílé sklo o tloušťce 4 mm</p> <p>jednobodový zámek, rozteč 72 mm (falcový systém) nebo magnetický (bezfalcový systém) zadlabaný, na klíč (rozteč 90 mm), na vložku (rozteč 85 mm) nebo s WC zamykáním – oliva (rozteč 90 mm)</p> <p>panty: typ Z – pro zárubeň systému DIN („70“ - „90“ - 3 ks), typ C – pro dřevěnou zárubeň nebo skrytý DUO nikl satén („70“-„80“ – 2 ks, „90“ – 3 ks)</p> <p>nelze použít dveřní zavírač</p>	<p>rozměr „100“</p> <p>rozměr „60“ (týká se W01, W01S1) bez příplatku</p> <p>třetí pant v křídle:</p> <p>typ C pro šířku „70“-„80“ skrytý DUO pro šířku „70“-„80“</p> <p>laminované sklo VSG 22.1 bílá barva nebo čiré</p> <p>ventilační seříznutí</p> <p>laminované sklo VSG 22.1 černá barva - NOVINKA</p> <p>tvzené sklo hnědé, grafit nebo bezbarvé čiré o tloušťce 4 mm</p>

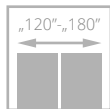
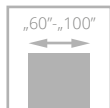

INVERNO

NOVÉ
BARVY

- **pevná konstrukce – dřevěný rám obložený HDF deskami**
- výplň tvoří **plná dřevotřískka**
- **barevné provedení** s povrchem LAMISTONE CPL a SILKSTONE
- pant typ Z, typ C a nastavitelný DUO



dveře INVERNO, verze 01, zárubeň nastavitelná systém DIN

profil lišty



dveře INVERNO, verze 00, zárubeň nastavitelná systém DIN



VERZE 00 OSD 01 01SD
 LAMISTONE/
 SILKSTONE
 UNI MAT PLUS

BAREVNÉ PROVEDENÍ

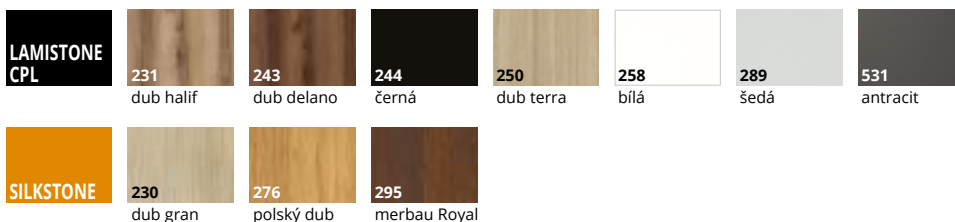

BAREVNÉ PROVEDENÍ



ZÁRUBNĚ

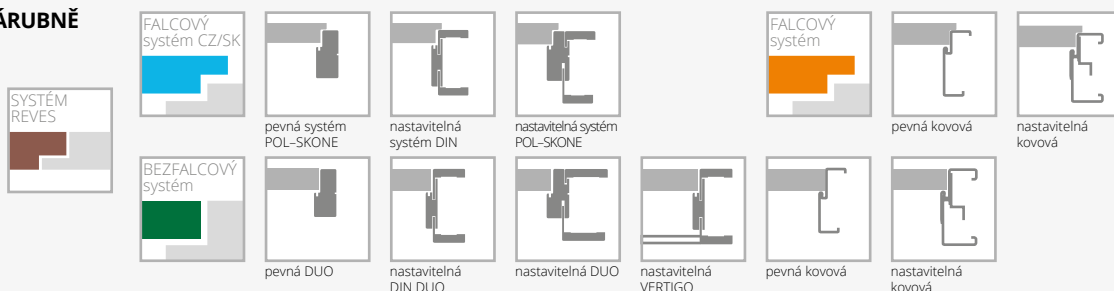

VYBAVENÍ

STANDARDNÍ
 tvrzené sklo bílé o tloušťce 4 mm
 jednobodový zámek, rozteč 72 mm (falcový systém) nebo magnetický (bezfalcový systém) zadlabaný, na klíč (rozteč 90 mm), na vložku (rozteč 85 mm) nebo s WC zamykáním – oliva (rozteč 90 mm)
 panty: typ Z – pro zárubeň systému DIN, typ O – pro kovovou zárubeň („60“-„90“ – 3 ks), typ C – pro dřevěnou zárubeň nebo skrytý DUO nikl satén („60“-„80“ – 2 ks, „90“ – 3 ks)
 falcový systém, černá barva 244, 644: stříbrné panty, zámek v černé barvě
 bezfalcový systém, černá barva 244, 644: panty a zámek v černé barvě
 nelze použít hladké čiré sklo

DOPLŇKOVÉ (za příplatek)
 rozměr „100“ (vzhled zasklení stejně jako u „90“)
 systém REVES (verze 00, 01) (nad rozsah ZW5 je úhel otevření dveří 88°)

třetí pant v křídle:
 typ C pro šířku „60“-„80“
 skrytý DUO pro šířku „70“-„80“
 změna standardního pantu DUO na pant DUO v bílé barvě (cena za 1 ks)
 zesílení pod dveřní zavírač
 ochrana spodní části rámu proti nadměrnému působení vlhkosti (netýká se křídla s ventilačním seříznutím)
 dveře vyšší 2100 mm (falcový systém), 2140 mm (bezfalcový systém)
 dveře vyšší 2200 mm (falcový systém), 2240 mm (bezfalcový systém)
 ventilační seříznutí

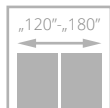
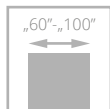

NOSTRE



- **pevná konstrukce – dřevěný rám obložený HDF deskami**
- výplň tvoří **plná dřevotřískka**
- **barevné provedení** s povrchem LAMISTONE CPL a SILKSTONE
- pant typ Z, typ C a nastavitelný DUO



dveře NOSTRE, verze 03, zárubeň nastavitelná systém DIN

ozdobná lišta křídla NOSTRE



dveře NOSTRE, verze 03, zárubeň nastavitelná systém DIN



VERZE 00 0SD 01 01SM 01SD



VERZE 02 02S1 02S3 03 03SD

**BAREVNÉ
PROVEDENÍ**

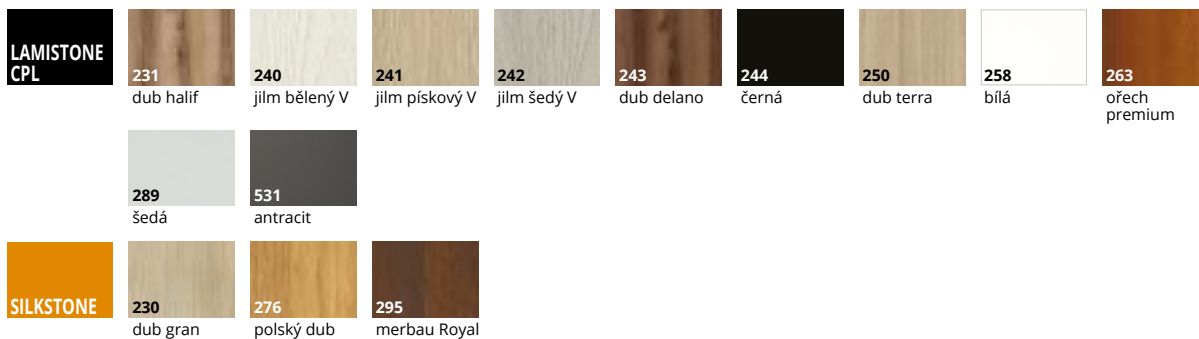

ZÁRUBNĚ

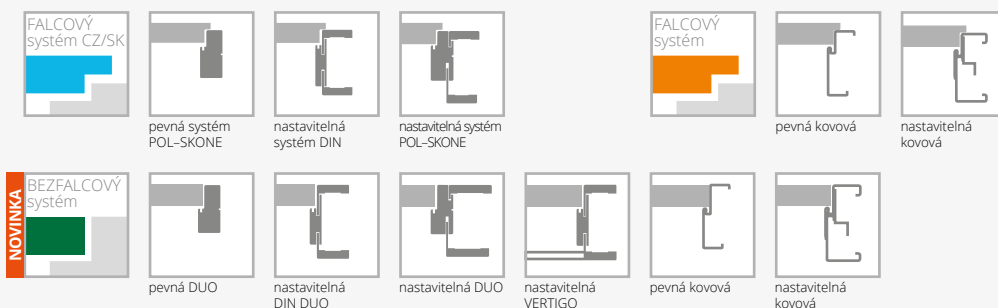

VYBAVENÍ

STANDARDNÍ
tvrzeň sklo bílé o tloušťce 4 mm
verze 0SD, 01SD, 03SD tvrzeň, matně bílé sklo o tloušťce 4 mm
jednobodový zámek, rozteč 72 mm (falcový systém) nebo magnetický (bezfalcový systém) zadlabací, na klíč (rozteč 90 mm), na vložku (rozteč 85 mm) nebo s WC zamykáním – oliva (rozteč 90 mm)
panty: typ K – pro zárubeň systému DIN, typ C – pro dřevěnou zárubeň, typ M – pro kovovou zárubeň („60“-„80“ – 2 ks, „90“ – 3 ks) nebo skrytý DUO niki satén („60“-„70“ – 2 ks, „80“-„90“ – 3 ks)
DOPLŇKOVÉ (za příplatek)
rozměr „100“ (vzhled zasklení stejně jako u „90“)

třetí pant v křídle:
typ C pro šířku „60“-„80“
typ M pro šířku „60“-„80“
skrytý DUO pro šířku „60“-„80“
zesílení pod dveřní zavírač
ochrana spodní části rámu proti nadměrnému působení vlhkosti (netýká se křídle s ventilačním seříznutím)
dveře vyšší 2100 mm
dveře vyšší 2200 mm
ventilační seříznutí

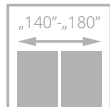
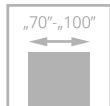

MONA

- **zhotoveno z vysoce kvalitního rámu z MDF**
- **barevné provedení** s povrchem LAMISTONE CPL
- panel se svislou kresbou dřeva, výplň v černé barvě (verze W01, W02), laminované černé sklo (verze W01S1, W02S2)
- bezpečnostní laminované sklo VSG 44.2 v černé barvě



matná černá výplň



černé sklo

dveře MONA, verze W02, zárubeň nastavitelná systém DIN DUO



dveře MONA, verze W02, zárubeň nastavitelná systém DIN DUO

**VERZE**

W01 s černým panelem

W02 s černým panelem

W01S1 s černým sklem

W02S2 s černým sklem

**BAREVNÉ
PROVEDENÍ****LAMISTONE
CPL**

231

dub halif



243

dub delano



258

bílá

ZÁRUBNĚpevná systém
POL-SKONEnastavitelná
systém DINnastavitelná systém
POL-SKONE

pevná DUO

nastavitelná
DIN DUO

nastavitelná DUO

nastavitelná
VERTIGO**VYBAVENÍ****STANDARDNÍ**laminované neprůhledné sklo VSG 22.1 černé matné
s tloušťkou 4,2 mmjedenbodový zámek, rozteč 72 mm (falcový systém) nebo magnetický
(bezfalcový systém) zadlabaný, na klíč (rozteč 90 mm), na vložku (rozteč
85 mm) nebo s WC zamykáním – oliva (rozteč 90 mm)panty: typ Z – pro zárubeň systému DIN („70“ - „90“ - 3 ks), typ C – pro
dřevěnou zárubeň nebo skrytý DUO nikl satén („70“-„80“ - 2 ks, „90“ - 3 ks)**DOPLŇKOVÉ (za příplatek)**

rozměr „100“

rozměr „60“ a „60“+ „60“ (týká se verze W01, W01S1)

bez příplatku

třetí pant v křídle:

typ C pro šířku „70“-„80“

skrytý DUO pro šířku „70“-„80“

ventilační seříznutí

posuvné provedení

str. 98-103

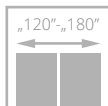
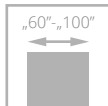

dveře SEMPRE, verze W02, zárubeň nastavitelná systém DIN

SEMPRE



- **pevná konstrukce s dřevěným rámem obloženým HDF deskami**
- **barevné provedení** s povrchem LAMISTONE CPL a SILKSTONE
- křídla umožňují použít jednostrannou **magnetickou tabuli (Z/AZ) a jednostranné zrcadlo (WL Z, WL A/Z)**
- pant typ Z, typ C nebo nastavitelný DUO
- dveře zhotovené **do 10 pracovních dnů** v rámci akce „DVEŘE EXPRES“



zasklení



za příplatek: laminované sklo VSG 22.1 v černé barvě - **NOVINKA**



dveře SEMPRE, verze W02 (dveře vlevo), zárubeň nastavitelná systém DIN, verze W02A (dveře vpravo), pevná zárubeň POL-SKONE



VERZE W00 W01 W04 W05 tabule* Z A/Z zrcadlo* WLZ WLA/Z W02P W02 W02S1 W02S2



VERZE W02S3 W02S4 W02A W03P W03 W03S1 W03S2 W03S3 W03S4 W03A



VERZE W06 W07 W05 VERSE

BAREVNÉ PROVEDENÍ



ZÁRUBNĚ

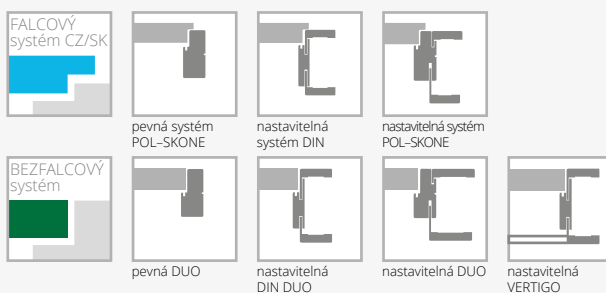

VYBAVENÍ

STANDARDNÍ
 sklo bílé/hnědé/grafit nebo hladké čiré o tloušťce 4 mm
 verze W01, W05 tvrzené sklo 4 mm
 verze W00, W06, W07 panel o tloušťce 12 mm
 jednobodový zámek, rozteč 72 mm (falcový systém) nebo magnetický (bezfalcový systém) zadlabaný, na klíč (rozteč 90 mm), na vložku (rozteč 85 mm) nebo s WC zamykáním – oliva (rozteč 90 mm)
 panty: typ Z – pro zárubeň systému DIN („60“ - „90“ - 3 ks), typ C – pro dřevěnou zárubeň nebo skrytý DUO nikl satén („60“ - „80“ – 2 ks, „90“ – 3 ks)
 nelze použít dveřní zavírač
 nelze použít padací práh

DOPLŇKOVÉ (za příplatek)
 rozměr „100“
 třetí pant v křídle:
 typ K, typ C, typ M pro šířku „60“ - „80“
 skrytý DUO pro šířku „60“ - „70“
 dveře vyšší 2140 mm (bezfalcový systém) (netýká se WLZ, WLA/Z)
 ventilační seříznutí
laminované sklo VSG 22.1 černá barva – NOVINKA
 (týká se 1 skla):
 verze W02
 verze W03
 čiré tvrzené sklo o tloušťce 4 mm

* Z, WLZ – tabule/zrcadlo na straně pantů, A/Z, WLA/Z – tabule/zrcadlo na protější straně od pantů

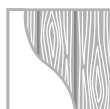
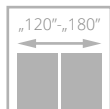
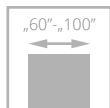

SEMPRE ONDA

- **pevná konstrukce s dřevěným rámem obloženým HDF deskami**
- **barevné provedení** s povrchem LAMISTONE CPL a SILKSTONE
- panely mají vodorovnou kresbu dřeva a **drážkovaný povrch**
- pant typ Z, typ C nebo nastavitelný DUO



panel se strukturovaným povrchem



zasklení

dveře SEMPRE ONDA, verze W03, zárubeň nastavitelná systém DIN

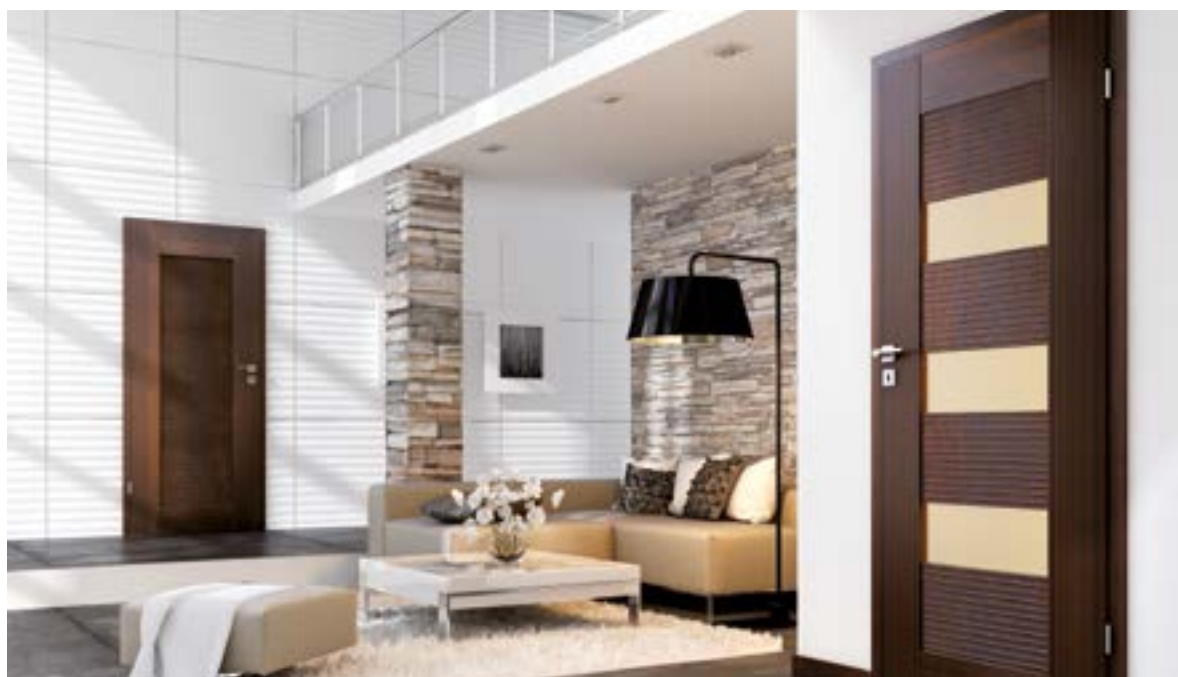

dveře SEMPRE ONDA, verze W00 (dveře vlevo), verze W03 (dveře vpravo), zárubeň nastavitelná systém DIN



VERZE W00 W03 W04 W05 W07 W08

BAREVNÉ PROVEDENÍ

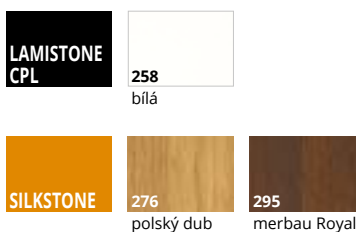

ZÁRUBNĚ

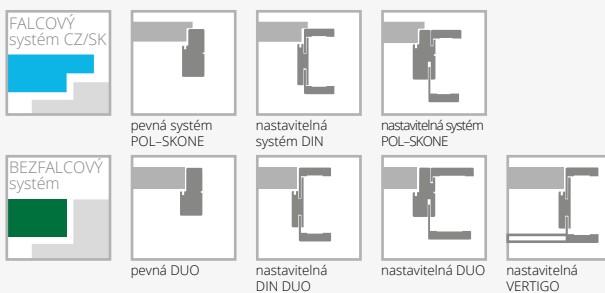

VYBAVENÍ

STANDARDNÍ	DOPLŇKOVÉ (za příplatek)
sklo bílé/matně hnědé/grafit satén nebo hladké čiré o tloušťce 4 mm	rozměr „100“
jednobodový zámek, rozteč 72 mm (falcový systém) nebo magnetický (bezfalcový systém) zadlabaný, na klíč (rozteč 90 mm), na vložku (rozteč 85 mm) nebo s WC zamykáním – oliva (rozteč 90 mm)	třetí pant v křídle: typ C pro šířku „60“-„80“ skrytý DUO pro šířku „60“-„70“
panty: typ Z – pro zárubeň systému DIN („60“ - „90“ - 3 ks), typ C – pro dřevěnou zárubeň nebo skrytý DUO nikl satén („60“-„80“ – 2 ks, „90“ – 3 ks)	dveře vyšší 2140 mm (bezfalcový systém)
nelze použít dveřní zavírač	ventilační seříznutí
nelze použít padací práh	čiré tvrzené sklo o tloušťce 4 mm

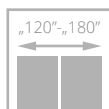
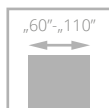

třída II



dveře DECO, verze 00, zárubeň nastavitelná systém DIN

DECO



- **pevná konstrukce – dřevěný rám obložený HDF deskami**
- **povrch potažený laminátem CPL s tloušťkou 0,2 mm, 0,5 mm nebo 0,7 mm odolným proti otěru a chemickým látkám**
- dveře k dostání také ve **III. třídě mechanické odolnosti**
- pant typ Z, typ C nebo nastavitelný DUO



rámeček



zasklení



dveře DECO, verze 05, zárubeň nastavitelná systém DIN



VERZE 00 02 03SD 04 05

LAMINOVANÉ
CPL 0,2 mm
LAMINOVANÉ
CPL 0,2 mm
III třída
mechanické
odolnosti

Pro získání III.třídy mechanické odolnosti je nutné objednat křídlo v kompletu s ocelovou zárubní, pevnou dřevěnou zárubní nebo obložkovou zárubní DIN v III.třídě mechanické odolnosti. Zárubeň DIN třída pevnosti 3 s vyztužením pod protiplechem v podobě borovicové lišty; úhlový protiplech – příplatek k ceně nastavitelné zárubně DIN.

BAREVNÉ PŘÍPĚKOVÁNÍ

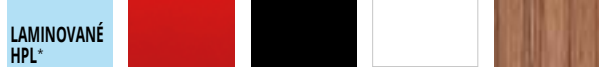
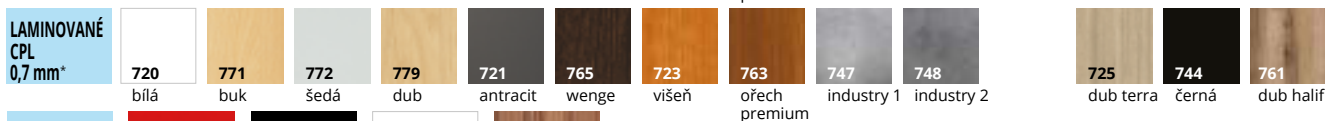
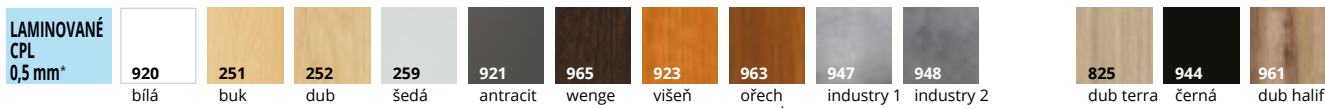
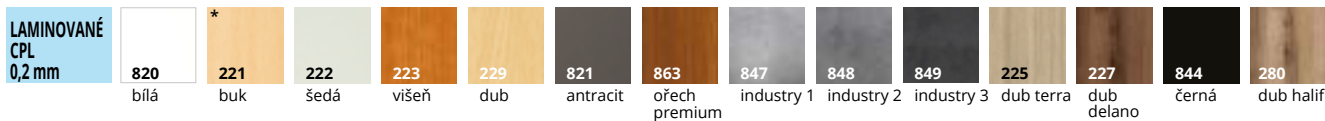

* dostupné po konzultaci s obchodním oddělením

ZÁRUBNĚ

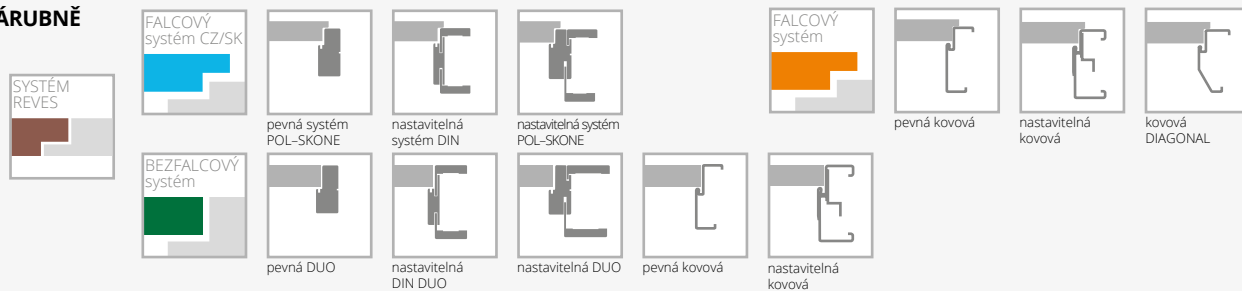

VYBAVENÍ

- STANDARDNÍ**
sklo matné bílé nebo hladké čiré o tloušťce 4 mm
tvrzené sklo matné bílé (verze 03SD, u křidel III. třídy mechanické odolnosti)
jednobodový zámek, rozteč 72 mm (falcový systém) nebo magnetický (bezfalcový systém) zadlabaný, na klíč (rozteč 90 mm), na vložku (rozteč 85 mm) nebo s WC zamykáním – oliva (rozteč 90 mm)
zámek s čelem z nerez (u křidel III. třídy mechanické odolnosti)
panty: typ Z – pro zárubeň systému DIN, typ O – pro kovovou zárubeň („60“-„90“ – 3 ks), typ C – pro dřevěnou zárubeň nebo skrytý DUO nikl satén („60“-„80“ – 2 ks, „90“ – 3 ks)
panty: typ K (u křidel III. třídy mechanické odolnosti) - 3 ks
- DOPLŇKOVÉ (za příplatek)**
rozměr „100“ (vzhled zasklení stejně jako u „90“)
rozměr „110“ (vzhled zasklení stejně jako u „90“)
systém REVES (verze 00)
příplatek za laminát CPL 0,5 mm, 0,7 mm („60“ - „80“)
příplatek za laminát CPL 0,5 mm, 0,7 mm („90“ - „110“)
příplatek za SILKSTONE CPL
výplň z děrované dřevotřískové desky
výplň z plné dřevotřískové desky

- třetí pant v křídle nebo nastavitelný čepový pant (cena za 1 ks):
typ C pro šířku „60“-„80“
typ T
skrytý DUO pro šířku „60“-„70“
- rám (umožňující samostatné zkrácení do 50 mm)
- rám (umožňující samostatné zkrácení do 90 mm)
- zesílení pod dveřní zavírač
- ochrana spodní části rámu proti nadměrnému působení vlhkosti (netýká se křidel s ventilačním seříznutím)
- dveře vyšší 2100 mm (falcový systém), 2140 mm (bezfalcový systém)
- dveře vyšší 2200 mm (falcový systém), 2240 mm (bezfalcový systém)
- ventilační seříznutí
- tvrzené sklo
verze 02, 04, 05
- čiré tvrzené sklo o tloušťce 4 mm
- možnost dodání hrany v odstínu černá, šedá nebo grafit

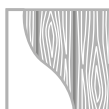
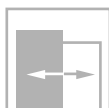
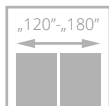
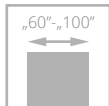

SEMPRE LUX



- **pevná konstrukce s dřevěným rámem**
- HDF desky **s přírodní dýhou**
- **ekologický UV lak** zajišťuje trvanlivost barvy a odolnost proti poškrábání
- křídla umožňují použít **jednostrannou magnetickou tabuli (Z/AZ) a jednostranné zrcadlo (WL Z, WL AVZ)**
- pant typ Z, typ C nebo nastavitelný DUO



kresba rámu



vodorovná kresba panelů

dveře SEMPRE LUX, verze W04, zárubeň nastavitelná systém DIN



dveře SEMPRE LUX, verze W03S4, zárubeň nastavitelná systém POL-SKONE



VERZE W00 W01 W04 W05 tabule* zrcadlo* W02P W02 W02S1 W02S2
Z A/Z WLZ WLA/Z

SKUPINA A

SKUPINA B

SKUPINA C



VERZE W02S3 W02S4 W02A W03P W03 W03S1 W03S2 W03S3 W03S4 W03A

SKUPINA A

SKUPINA B

SKUPINA C

BAREVNÉ PROVEDENÍ

DÝHOVANÉ SKUPINA A	311 světlý dub	312 limba	334 dub evropský			
	323 rustikální dub	340 eben	351 marrone	376 ocelový dub	377 platinový dub	
DÝHOVANÉ SKUPINA B	404 tmavý ořech	405 světlý ořech	421 cappuccino	422 mokka	424 teak	
DÝHOVANÉ SKUPINA C	370 bělený dub					

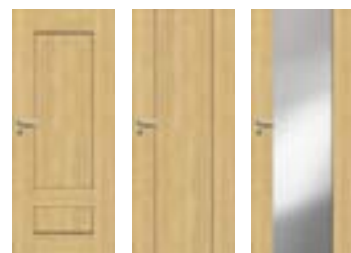

VERZE W06 W07 W05 VERSE

SKUPINA A

SKUPINA B

SKUPINA C

ZÁRUBNĚ

FALCOVÝ systém CZ/SK				
	pevná systém POL-SKONE	nastavitelná systém DIN	nastavitelná systém POL-SKONE	
BEZFALCOVÝ systém				
	pevná DUO	nastavitelná DIN DUO	nastavitelná DUO	nastavitelná VERTIGO

VYBAVENÍ

STANDARDNÍ	DOPLŇKOVÉ (za příplatek)
sklo bílé/hnědéd/grafit nebo hladké čiré o tloušťce 4 mm	rozměr „100“
verze W01, W05 – tvrzené sklo 4 mm	třetí pant v křídle:
verze W00 panel o tloušťce 12 mm	typ C pro šířku „60“-„80“
jednobodový zámek, rozteč 72 mm (falcový systém) nebo magnetický (bezfalcový systém) zadlabaný, na klíč (rozteč 90 mm), na vložku (rozteč 85 mm) nebo s WC zamykáním – oliva (rozteč 90 mm)	skrytý DUO pro šířku „60“-„80“
panty: typ Z – pro zárubeň systému DIN („60“ - „90“ - 3 ks), typ C – pro dřevěnou zárubeň nebo skrytý DUO nikl satén („60“-„80“ - 2 ks, „90“ - 3 ks)	dveře vyšší 2140 mm (bezfalcový systém) (netýká se WLZ, WLA/Z)
nelze použít dveřní zavírač	ventilační seřiznutí
nelze použít padací práh	čiré tvrzené sklo o tloušťce 4 mm
	laminované sklo VSG 22.1 černá barva - NOVINKA
	(platí pro 1 skl. tabuli):
	verze W02
	verze W03

* Z, WLZ – tabule/zrcadlo na straně pantů, A/Z, WLA/Z - tabule/zrcadlo na protější straně od pantů

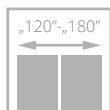
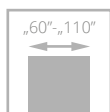

dveře ESPINA, verze W01, zárubeň nastavitelná SYSTÉM DIN

ESPINA



- **pevná konstrukce - dřevěný rám obložený HDF deskami**
- výplň tvoří **plná dřevotříska**
- **perfektní kombinace** černé barvy a přírodních dýh
- ekologický UV lak zajišťuje trvanlivost barvy a odolnost proti poškrábání
- **tvrzené sklo** v matné bílé barvě s tloušťkou 6 mm nebo laminované černé sklo VSG 44.2 s tloušťkou 8,5 mm
- pant typ Z, typ C nebo nastavitelný DUO



skládání dýhy



dveře ESPINA, verze W01, zárubeň SYSTÉM DIN



VERZE W00 W01 W01 W02

SKUPINA A
SKUPINA B
SKUPINA D

BAREVNÉ PROVEDENÍ

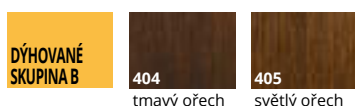
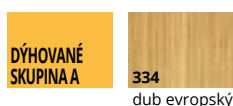

makassar

ZÁRUBNĚ



VYBAVENÍ

STANDARDNÍ	seříznutí kvůli rekuperaci	bez příplatku
tvrzeň sklo matné bílé o tloušťce 6 mm		
laminované sklo 44.2 o tloušťce 8.5 mm v černém odstínu		
jednobodový zámek, rozteč 72 mm (falcový systém) nebo magnetický (bezfalcový systém) zadlabaný, na klíč (rozteč 90 mm), na vložku (rozteč 85 mm) nebo s WC zamykáním – oliva (rozteč 90 mm)	třetí pant v křídle: skrytý DUO pro šířku „60“-„80	
panty: typ Z – pro zárubeň systému DIN („60“ - „90“ - 3 ks), typ C – pro dřevěnou zárubeň nebo skrytý DUO nikl satén („60“-„80“ – 2 ks, „90“ – 3 ks)	ráh (umožňující samostatné zkrácení do 50 mm) (netýká se verze W01)	
v nabídce výrobků REVES není možné dodat verzi prosklení W01	ráh (umožňující samostatné zkrácení do 90 mm) (netýká se verze W01)	
DOPLŇKOVÉ (za příplatek)	zesílení pod dveřní zavírač	
rozměr „100“	ochrana spodní části rámu proti nadměrnému působení vlhkosti (netýká se křídla s ventilačním seříznutím)	
rozměr „110“ (týká se verze W00, W02)	dveře vyšší 2100 mm (falcový systém), 2140 mm (bezfalcový systém)	
systém REVES (verze W00, W02)	dveře vyšší 2200 mm (falcový systém), 2240 mm (bezfalcový systém)	
	ventilační seříznutí (verze W00, W02)	
	ventilační seříznutí (verze W01)	

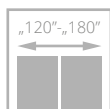
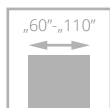

třída II

DECO LUX s rámečkem Soft



dveře DECO LUX, verze 00, zárubeň nastavitelná systém DIN

- **pevná konstrukce – dřevěný rám**
- HDF desky **s přírodní dýhou**
- **ekologický UV lak** zajišťuje trvanlivost barvy a odolnost proti poškrábání
- pant typ Z, typ C nebo nastavitelný DUO



dveře DECO LUX, verze 00, zárubeň systém DIN



VERZE 00 02 03SD 04 05

SKUPINA A
SKUPINA B
SKUPINA C, D

BAREVNÉ PROVEDENÍ

DÝHOVANÉ SKUPINA A	311 světlý dub	312 limba	334 dub evropský
	323 rustikální dub	340 eben	376 ocelový dub
	377 platinový dub	390 přírodní ořech	
DÝHOVANÉ SKUPINA B	404 tmavý ořech	405 světlý ořech	421 cappuccino
	422 mokka	424 teak	
	370 bělený dub	450 bílá matná	451 černá matná
	NOVINKA		
	460 makassar		

ZÁRUBNĚ



FALCOVÝ systém CZ/SK	pevná systém POL-SKONE	nastavitelná systém DIN	nastavitelná systém POL-SKONE	FALCOVÝ systém	pevná kovová	nastavitelná kovová
BEZFALCOVÝ systém	pevná DUO	nastavitelná DIN DUO	nastavitelná DUO	nastavitelná VERTIGO	pevná kovová	nastavitelná kovová

VYBAVENÍ

STANDARDNÍ	sklo matné bílé nebo hladké čiré o tloušťce 4 mm verze 03SD: tvrzené sklo matné bílé jednobodový zámek, rozteč 72 mm (falcový systém) nebo magnetický (bezfalcový systém) zadlabaný, na klíč (rozteč 90 mm), na vložku (rozteč 85 mm) nebo s WC zamykáním - oliva (rozteč 90 mm) panty: typ Z - pro zárubeň systému DIN, typ O - pro kovovou zárubeň („60“-„90“ - 3 ks), typ C - pro dřevěnou zárubeň nebo skrytý DUO nikl satén („60“-„80“ - 2 ks, „90“ - 3 ks) v případě dveřního křídla se zavíračem a DIN nebo kovovou zárubní je třeba použít panty typu T v počtu „60“-„80“ - 3 ks, „90“ - „110“ - 4 ks (výměna standardních pantů na pant typ T je za doplatek)	třetí pant v křídle: typ C pro šířku „60“-„80“ skrytý DUO pro šířku „60“-„80“ rám (umožňující samostatné zkrácení do 50 mm) rám (umožňující samostatné zkrácení do 90 mm) zesílení pod dveřní zavírač ochrana spodní části rámu proti nadměrnému působení vlhkosti (netýká se křídla s ventilačním seříznutím) dveře vyšší 2100 mm (falcový systém), 2140 mm (bezfalcový systém) dveře vyšší 2200 mm (falcový systém), 2240 mm (bezfalcový systém) ventilační seříznutí
DOPLŇKOVÉ (za příplatek)	rozměr „100“ (vzhled zasklení stejně jako u „90“) rozměr „110“ (vzhled zasklení stejně jako u „90“) systém REVES (verze 00) seříznutí kvůli rekuperaci výplň z děrované dřevotřískové desky výplň z plně dřevotřískové desky (vhodné použít 3 panty na křídle)	čiré tvrzené sklo o tloušťce 4 mm možnost objednání dveří DECO LUX v III. třídě mechanické odolnosti
	bez příplatku	po konzultaci s obchodním oddělením

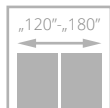
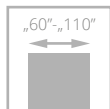

dveře ETIUDA LUX, verze A01, zárubeň nastavitelná systém DIN

ETIUDA LUX

- pevná konstrukce – dřevěný rám
- HDF desky **s přírodní dýhou**
- **ekologický UV lak** zajišťuje trvanlivost barvy a odolnost proti poškrábání
- tvrzené sklo v matné bílé nebo grafitové barvě s tloušťkou 6 mm
- ozdobné zasklívací lišty ve stříbrné nebo černé barvě
- pant typ Z, typ C nebo nastavitelný DUO



dekorativní hliníkové lišty v stříbrné nebo černé barvě

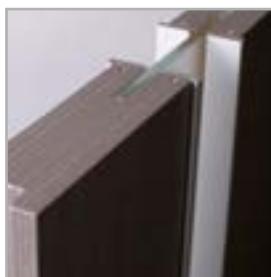

horní hrana křídla bez falce



volitelně: hliníkové dekorativní lišty v černé barvě



dveře ETIUDA LUX, verze A02, zárubeň nastavitelná systém DIN



VERZE B0 B1 A01 A02 A03

SKUPINA A

SKUPINA B

BAREVNÉ PROVEDENÍ



ZÁRUBNĚ

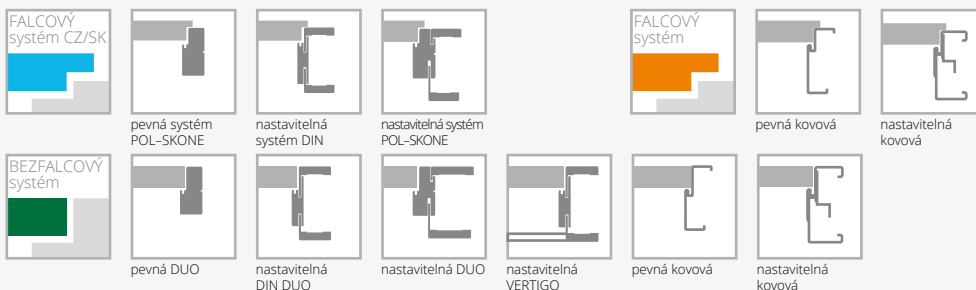

VYBAVENÍ

STANDARDNÍ
tvrdé sklo matné bílé/hnědé tloušťka 6 mm
nelze použít skleněnou tabuli v černé barvě
šířka zasklení ve verzi A01 – 54 mm; A02 – 205 mm, A03 – 276 mm*
jednobodový zámek, rozteč 72 mm (falcový systém) nebo magnetický (bezfalcový systém) zadlabaný, na klíč (rozteč 90 mm), na vložku (rozteč 85 mm) nebo s WC zamykáním – oliva (rozteč 90 mm)
panty: typ Z – pro zárubeň systému DIN, typ O – pro kovovou zárubeň („60“-„90“ – 3 ks), typ C – pro dřevěnou zárubeň nebo skrytý DUO nikl satén („60“-„80“ – 2 ks, „90“ – 3 ks)
DOPLŇKOVÉ (za příplatek)
rozměr „100“
rozměr „110“ (týká se verze B1)
výplň z plně dřevotřískové desky (verze B0, A01, A02, A03) (vhodné použít 3 panty na křídle)
třetí pant v křídle: typ C pro šířku „60“-„80“ skrytý DUO pro šířku „60“-„80“
rám (umožňující samostatné zkrácení do 50 mm) (týká se verze B0)

rám (umožňující samostatné zkrácení do 90 mm) (týká se verze B0)
změna barvy dekorčních lišt na černou barvu: verze B1 verze A01-A03
zesílení pod dveřní zavírač (netýká se verze A01, A02, A03)
ochrana spodní části rámu proti nadměrnému působení vlhkosti (netýká se křídel s ventilačním seříznutím) (netýká se verze A01, A02, A03)
dveře vyšší 2100 mm (falcový systém), 2140 mm (bezfalcový systém) (verze B0)
dveře vyšší 2200 mm (falcový systém), 2240 mm (bezfalcový systém) (verze B0)
ventilační seříznutí (týká se verze B0, B1)
ventilační seříznutí A01 v šířce „60“ – „100“
ventilační seříznutí A02, A03 v šířce „70“ – „100“
tvrdé sklo o tloušťce 6 mm v odstínu grafit nebo bezbarvé čiré
posuvné provedení (netýká se verze A01)

str. 96-101

*možná tolerance +/- 1-2 mm

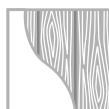
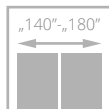
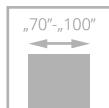

FORTIMO LUX

- **pevná konstrukce s dřevěným rámem**
- HDF desky **s přírodní dýhou**
- **ekologický UV lak** zajišťuje trvanlivost barvy a odolnost proti poškrábání
- **svislá kresba dřeva**
- **tvrzené sklo** v matné bílé, hnědé, grafitové barvě nebo čiré, tloušťka 4 mm
- pant typ Z, typ C a nastavitelný typ DUO



zasklení, panel



spojování lišt pod úhlem 45°

dveře FORTIMO LUX, verze W03, zárubeň nastavitelná systém DIN



dveře FORTIMO LUX, verze W03S1, zárubeň nastavitelná SYSTÉM VERTIGO



VERZE W01 W01S1 W03 W03S1

SKUPINA A

SKUPINA B

SKUPINA C

BAREVNÉ PROVEDENÍ

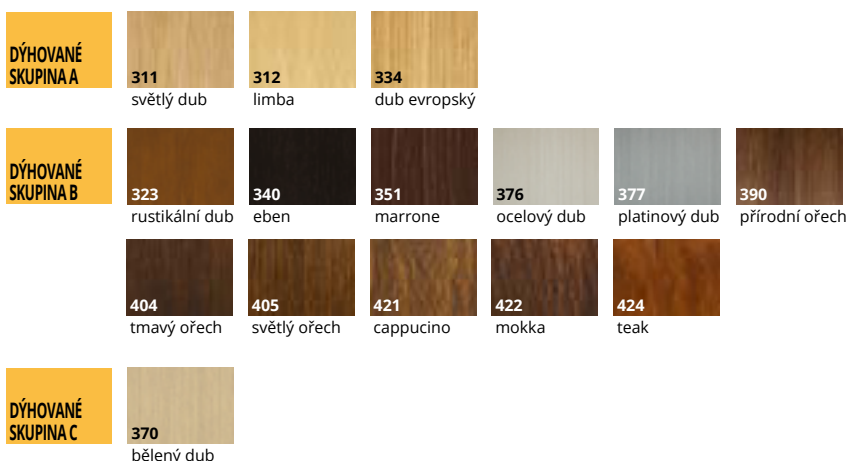

ZÁRUBNĚ

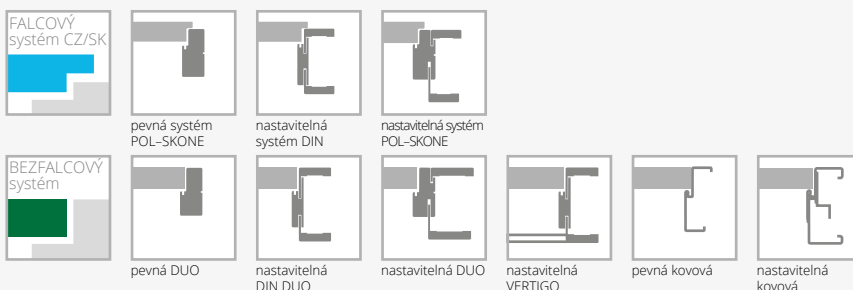

VYBAVENÍ

STANDARDNÍ	DOPLŇKOVÉ (za příplatek)
<p>tvrzené sklo matné bílé o tloušťce 4 mm</p> <p>jednobodový zámek, rozteč 72 mm (falcový systém) nebo magnetický (bezfalcový systém) zadlabaný, na klíč (rozteč 90 mm), na vložku (rozteč 85 mm) nebo s WC zamykáním – oliva (rozteč 90 mm)</p> <p>panty: typ Z – pro zárubeň systému DIN („60“ - „90“ - 3 ks), typ C – pro dřevěnou zárubeň nebo skrytý DUO nikl satén („70“-„80“ – 2 ks, „90“ – 3 ks)</p>	<p>rozměr „100“</p> <p>třetí pant v křídle: typ C pro šířku „70“-„80“ skrytý DUO pro šířku „70“-„80“</p> <p>laminaované sklo VSG 22.1 matné, čiré nebo černé</p> <p>ventilační seříznutí</p> <p>tvrzené sklo hnědé, grafit nebo bezbarvé čiré o tloušťce 4 mm</p>

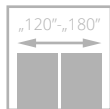
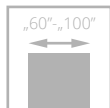

SONATA LUX



- **pevná konstrukce - dřevěný rám**
- výplň tvoří **plná dřevotříská**
- HDF desky **s přírodní dýhou**
- **ekologický UV lak** zajišťuje trvanlivost barvy a odolnost proti poškrábání
- **ozdobné hliníkové dekory** v odstínu černá, zlatá lesk nebo chrom lesk
- pant typ Z, typ C a nastavitelný typ DUO

dveře SONATA LUX, verze W5, zárubeň nastavitelná systém DIN



dveře SONATA LUX, verze W2, zárubeň nastavitelná DIN

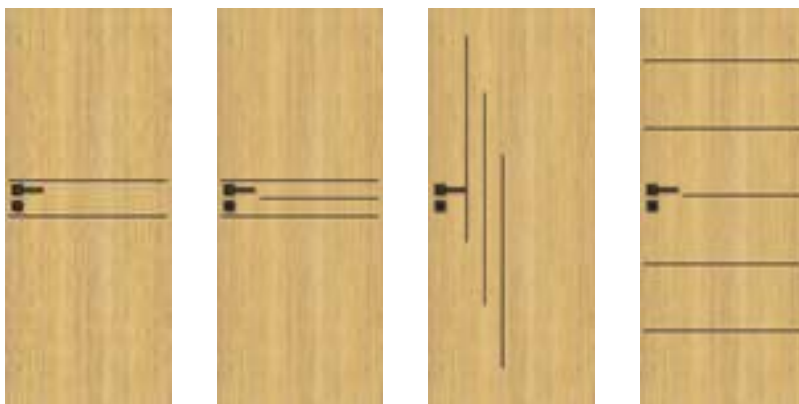

VERZE W1 W2 W4 W5

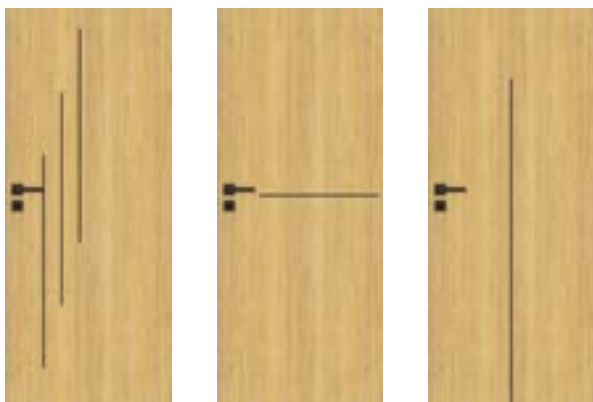

VERZE W6 W7 W8

BAREVNÉ PROVEDENÍ

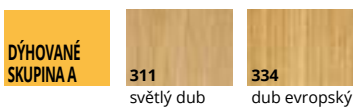

ZÁRUBNĚ

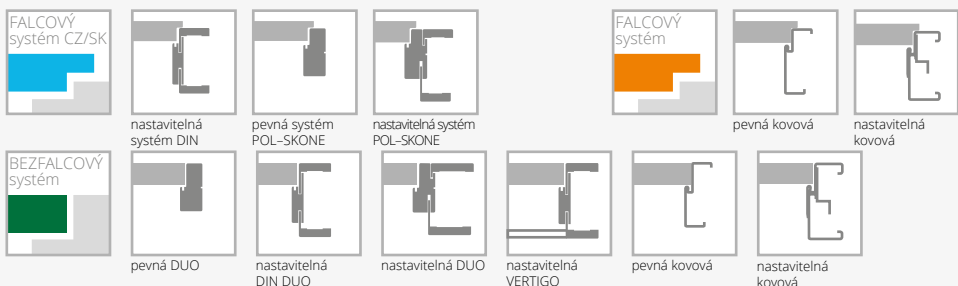

VYBAVENÍ

STANDARDNÍ
 jednobodový zámek chrom satén, rozteč 72 mm (falcový systém) nebo magnetický (bezfalcový systém) zadlabaný, na klíč (rozteč 90 mm), na vložku (rozteč 85 mm) nebo s WC zamykáním – oliva (rozteč 90 mm)
 panty: typ Z – pro zárubeň systému DIN („60“-„90“ – 3ks), typ O – pro kovovou zárubeň („60“-„90“ – 3 ks), typ C – pro dřevěnou zárubeň („60“-„80“ – 2 ks, „90“ – 3 ks) nebo skrytý DUO nikl satén („60“-„70“ – 2 ks, „80“-„90“ – 3 ks)
 verze W8: ventilační seříznutí ani osazení větrací mřížkou není možné

DOPLŇKOVÉ (za příplatek)
 rozměr „100“
 systém REVES
 seříznutí kvůli rekuperaci bez příplatku
 třetí pant v křídle:
 typ K, typ C pro šířku „60“-„80“
 typ M pro šířku „60“-„80“
 skrytý DUO pro šířku „60“-„70“
 pant typ T v černé barvě (falcový systém)
 změna odstínu pantu DUO na černý (falcový systém)
 změna odstínu zámku HOBES na černý (falcový systém)

změna odstínu zámku DUO na černý (bezfalcový systém)
 rám (umožňující samostatné zkrácení dveřního křídla do 50 mm) (netýká se verze W8)
 rám (umožňující samostatné zkrácení dveřního křídla do 90 mm) (netýká se verze W8)
 zesílení pod dveřní zavírač
 ochrana spodní části rámu proti nadměrnému působení vlhkosti (netýká se křidel s ventilačním seříznutím)
 dveře vyšší 2100 mm (falcový systém), 2140 mm (bezfalcový systém)
 dveře vyšší 2200 mm (falcový systém), 2240 mm (bezfalcový systém)
 ventilační seříznutí
 hliníkové ozdobné lišty v černé, chrom (lesk), zlaté (lesk) barvě bez příplatku
 hrana křídla v laminátu v odstínu černá

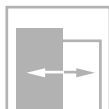
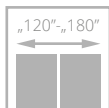
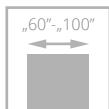

INTERSOLID



- **pevná konstrukce s dřevěným rámem**
- HDF desky **s přírodní dýhou**
- **ekologický UV lak** zajišťuje trvanlivost barvy a odolnost proti poškrábání
- pant typ Z, typ C



dveře INTERSOLID, verze 03, zárubeň nastavitelná systém DIN

rámeček INTERSOLID



dveře INTERSOLID, verze 06 (dveře vlevo), verze 06 S8 (dveře vpravo), zárubeň nastavitelná systém DIN



VERZE 02 02 S6 05 05 S8 08 08 S10

SKUPINA A

SKUPINA B

BAREVNÉ PROVEDENÍ

DÝHOVANÉ SKUPINA A



311
světlý dub



312
limba

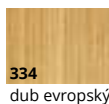

334
dub evropský

DÝHOVANÉ SKUPINA B

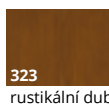

323
rustikální dub

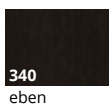

340
eben

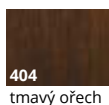

404
tmavý ořech

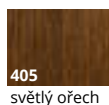

405
světlý ořech

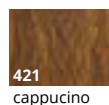

421
cappuccino

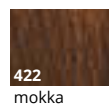

422
mokka

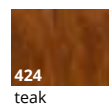

424
teak

ZÁRUBĚ



pevná systém
POL-SKONE



nastavitelná
systém DIN



nastavitelná systém
POL-SKONE

VYBAVENÍ

STANDARDNÍ

sklo matné bílé nebo hladké čiré o tloušťce 4 mm

jednobodový zadlabaný zámek rozteč 72 mm na klíč nebo vložku nebo pro koupelnový knoflík

panty: typ Z – pro zárubeň systému DIN („60“ - „90“ - 3 ks), typ C – pro dřevěnou zárubeň („60“ - „80“ - 2 ks, „90“ - 3 ks)

DOPLŇKOVÉ (za příplatek)

rozměr „100“

třetí pant v křídle:

typ C pro šířku „60“ - „80“

ochrana spodní části rámu proti nadměrnému působení vlhkosti (netýká se křídla s ventilačním seříznutím)

ventilační seříznutí

tvrzené sklo matné bílé nebo bezbarvé čiré o tloušťce 4 mm

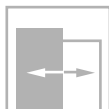
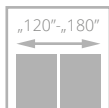
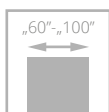

INTERSOLID II



- **pevná konstrukce s dřevěným rámem**
- HDF desky **s přírodní dýhou**
- **ekologický UV lak** zajišťuje trvanlivost barvy a odolnost proti poškrábání
- **ozdobné frézované** výplně
- pant typ Z, typ C



dřevěná dělicí příčka



profil křídla

dveře INTERSOLID II, verze 01 S6, zárubeň nastavitelná systém DIN



dveře INTERSOLID II, verze 01, nastavitelná zárubeň



VERZE 01 01 S6 02 02 S6 04 04 S8

SKUPINA A

SKUPINA B



VERZE 05 05 S8 07 07 S10 08 08 S10

SKUPINA A

SKUPINA B

BAREVNÉ PROVEDENÍ

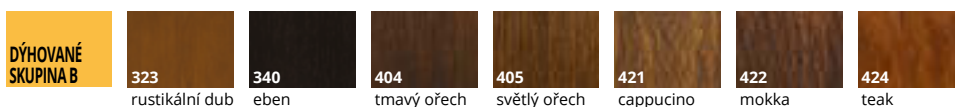

ZÁRUBĚ



VYBAVENÍ

STANDARDNÍ

sklo matné bílé nebo hladké čiré o tloušťce 4 mm
 jednobodový zadlabaný zámek rozteč 72 mm na klíč nebo vložku nebo pro koupelňový knoflík
 panty: typ Z – pro zárubeň systému DIN („60“ - „90“ - 3 ks), typ C – pro dřevěnou zárubeň („60“ - „80“ - 2 ks, „90“ - 3 ks)

DOPLŇKOVÉ (za příplatek)

rozměr „100“
 třetí pant v křídle:
 typ C pro šířku „60“ - „80“
 ochrana spodní části rámu proti nadměrnému působení vlhkosti (netýká se křídla s ventilačním seříznutím)
 ventilační seříznutí
 tvrzené sklo matné bílé nebo bezbarvé čiré o tloušťce 4 mm

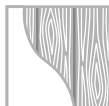
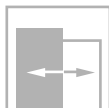
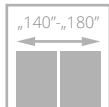
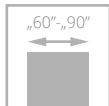

PASSO



- **pevná konstrukce s dřevěným rámem obloženým HDF deskami**
- **barevné provedení** s povrchem LAMISTONE CPL, SILKSTONE a z přírodních dřív
- svislý rám, svislá nebo vodorovná kresba dřeva (verze H), panely vodorovná
- široké panely s tloušťkou 24 mm
- pant typ Z, typ C a nastavitelný typ DUO



spojení rámu, panelů a skleněné tabule



horní hrana křídla bez falce

dveře PASSO, verze W05, zárubeň nastavitelná systém DIN DUO



dveře PASSO, verze W03 (dveře vlevo), W02 (dveře vpravo) zárubeň nastavitelná DUO



VERZE W01 W02 W03 W04 W05 W06 W07

LAMISTONE
SILKSTONE
SKUPINA A
SKUPINA B

**BAREVNÉ
PROVEDENÍ**

LAMISTONE CPL	231 dub halif	243 dub delano	244 černá	250 dub terra	258 bílá	260 bílý dub	
	263 ořech premium	265 wenge	289 šedá	531 antracit			
SILKSTONE	230 dub gran	254 antracit Royal H	255 polský jasan H	276 polský dub	293 antracit Royal	294 jasan Royal	
	295 merbau Royal	296 polský jasan	297 nugát Royal	298 merbau Royal H	299 jasan Royal H		
DÝHOVANÉ SKUPINA A	312 limba	334 dub evropský					
	340 eben	376 ocelový dub	377 platinový dub	404 tmavý ořech	405 světlý ořech	421 cappucino	422 mokka

ZÁRUBNĚ

FALCOVÝ systém CZ/SK	pevná systém POL-SKONE	nastavitelná systém DIN		
	BEZFALCOVÝ systém	pevná DUO	nastavitelná DIN DUO	nastavitelná DUO

VYBAVENÍ

<p>STANDARDNÍ</p> <p>sklo matné bílé/hnědé nebo hladké čiré o tloušťce 4 mm verze W06, W07 tvrzené sklo matné bílé tloušťka 4 mm jednobodový zámek, rozteč 72 mm (falcový systém) nebo magnetický (bezfalcový systém) zadlabaný, na klíč (rozteč 90 mm), na vložku (rozteč 85 mm) nebo s WC zamykáním – oliva (rozteč 90 mm) panty: typ Z – pro zárubeň systému DIN, typ C – pro dřevěnou zárubeň nebo skrytý DUO nikl satén („70“-„80“ – 2 ks, „90“ – 3 ks) nelze použít dveřní zavírač nelze použít padací práh</p>	<p>DOPLŇKOVÉ (za příplatek)</p> <p>třetí pant v křídle: typ C pro šířku „70“-„80“ skrytý DUO pro šířku „70“-„80“ ventilační seříznutí čiré tvrzené sklo o tloušťce 4 mm</p>
--	--

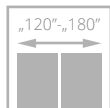
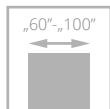

ESTATO LUX



dveře ESTATO LUX, verze A01, zárubeň nastavitelná systém DIN

- **pevná konstrukce – dřevěný rám**
- **výplň tvoří plná dřevotříska**
- HDF desky **s přírodní dýhou**
- ekologický UV lak zajišťuje trvanlivost barvy a odolnost proti poškrábání
- **svislá kresba dřeva**
- **tvrzené bezpečnostní sklo** s tloušťkou 6 mm v matné bílé barvě nebo **laminované sklo VSG 44.2** s tloušťkou 8,5 mm v černé barvě



černé sklo



dveře ESTATO LUX, verze A01, zárubeň nastavitelná DIN DUO



SKLO BÍLÉ

LAMINOVANÉ SKLO ČERNÉ

VERZE	A01	A02	A03	A01 černé sklo	A02 černé sklo	A03 černé sklo
--------------	-----	-----	-----	----------------	----------------	----------------

SKUPINA A

SKUPINA B

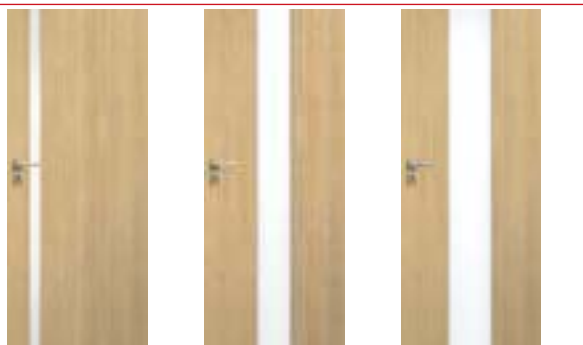

NOVINKA – LAMINOVANÉ SKLO BÍLÉ MATNÉ

VERZE	A01	A02	A03
--------------	-----	-----	-----

SKUPINA A

SKUPINA B

BAREVNÉ PROVEDENÍ



ZÁRUBNĚ



VYBAVENÍ

STANDARDNÍ	DOPLŇKOVÉ (za příplatek)
tvrdé sklo matné bílé/hnědé o tloušťce 6 mm (verze A01-58 mm, A02-208 mm, A03-280 mm)*	rozměr „100“
laminované sklo 44.2 o tloušťce 8.5 mm v černém nebo matné bílé odstínu	třetí pant v křídle: typ C pro šíř. „60“-„70“ skrytý DUO pro šířku „60“-„70“
jednobodový zámek, rozteč 72 mm (falcový systém) nebo magnetický (bezfalcový systém) zadlabaný, na klíč (rozteč 90 mm), na vložku (rozteč 85 mm) nebo s WC zamykáním – oliva (rozteč 90 mm)	verze A01, A02, A03 dveře vyšší 2140 mm (bezfalcový systém)
panty: typ Z – pro záruběň systému DIN („60“ - „90“ - 3 ks), typ O – pro kovovou záruběň („60“-„90“ - 3 ks), typ C – pro dřevěnou záruběň nebo skrytý DUO nikl satén („60“-„70“ - 2 ks, „80“- „90“ - 3 ks)	verze A01, A02, A03 dveře vyšší 2240 mm (bezfalcový systém)
nelze použít dveřní zavírač	ventilační seříznutí (netýká se verze A02, A03)
	ventilační seříznutí A01 v šířce „60“ - „100“
	ventilační seříznutí A02, A03 v šířce „70“ - „100“
	tvrdé sklo o tloušťce 6 mm v odstínu grafit nebo bezbarvé čiré
	posuvné provedení (netýká se verze A01)

*možná tolerance +/- 1-2 mm

POSUVNÝ SYSTÉM – DVEŘE POSUVNÉ DO STAVEBNÍHO POUZDRA

VYBAVENÍ

úchyt U4 (chrom – satén)	
kartáčky k systému	
výroba samostatného křídla do sys. posuvného	+ cena úchytu
hákový zámek s blokadou WC či WK	
kazety pro systém posuvných dveří k zabudování do zdi*	
úchyty pro posuvné dveře do pouzdra	str. 139
zpomalovač SP60** pro jednokřídle	(1 ks)
zpomalovač SP60** pro dvoukřídle	(2 ks)

Je možnost objednání posuvu do pouzdra a kazety o 100 mm a 200 mm vyšší.

DVEŘE POSUVNÉ DO POUZDRA PRAVÉ – LEVÉ SYMETRICKÉ s blokadou

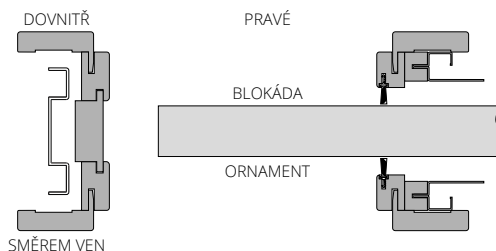

Lze zhotovit asymetricky dělenou zárubeň – po konzultaci s obchodním oddělením. Příplatek

jednoduchá kazeta (100 nebo 125 mm)	
rozměry křidel	cena
„60“ (G/60)	
„70“ (G/70)	
„80“ (G/80)	
„90“ (G/90)	
„100“ (G/100)	
příplatky	
za synchronizační systém (současné otevření) ve dvoukřídlových dveřích	k ceně dvojité kazety

dvojitá kazeta (100 nebo 125 mm)	
rozměry křidel	cena
„60“+„60“ (GG/60)	
„70“+„70“ (GG/70)	
„80“+„80“ (GG/80)	
„90“+„90“ (GG/90)	
doplňkový sortiment	cena 1 ks
bílý kartáček SB 01	
černý kartáček SB 03	

*kazety pro systém posuvných dveří k zabudování do zdi (minimální tloušťka jednoduché nebo dvojité kazety včetně opláštění G/K je: 100 mm u plochých křidel; 125 mm u křidel s výzdobou a křidel zasklených pomocí rámečků)

**Použití zpomalovače SP60 k systému ukrytému ve stěně:

- jednokřídle dveře šířka „60“ – „100“
- dvoukřídle dveře šířka „60“ + „60“ – „90“ + „90“ bez synchronizace současného zavírání křidel nebo pro dvoukřídle „80“ + „80“ – „90“ + „90“ dveřím se synchronizací současného zavírání křidel.

Vzhledem k systému montáže zpomalovače SP60 nelze použít ve dveřích: ETIUDA/ETIUDA LUX – A02, A03; SEMPRE VERSE – W05; PASSO, ESTATO/ESTATO LUX – A02, A03

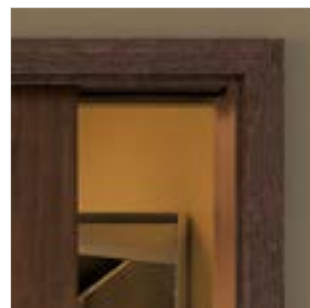

dveře v POSUVNÉM SYSTÉMU DO STAVEBNÍHO POUZDRA

SYSTÉM K ZABUDOVÁNÍ DO ZDI

Cena systému pro zabudování = cena vybraného křídla + cena kazety + cena za sadu k zabudování pro jednokřídlé dveře ukryté ve stěně podle následující tabulky.
Cena systému pro zabudování DUO = cena vybraného křídla + cena kazety + cena za sadu k zabudování pro jednokřídlé dveře ukryté ve stěně podle následující tabulky.

Zárubeň pro jednokřídlé dveře do pouzdra o tloušťce 100 mm

Pro křídla: ARCO, ETIUDA, ETIUDA LUX, MODERN, INTERSOLID II, SEMPRE, SEMPRE LUX, SEMPRE ONDA, SEMPRE VERSE, FORTIMO, FORTIMO LUX, SONATA, ESTATO, FIORI, SEDO.

Pro křídla: INTER-AMBER, IMPULS, SIMPLE, PASSO, FIORD, DECO LUX, SUBLIME, HAPTIC, ESTATO LUX, TIARA, CAMBIO, DECO, ESPINA, MONA, ANMI.

jednokřídlé dveře	ECO TOP	UNI MAT PLUS	STŘÍKANÉ bílá 001*	pro laminované	DÝHOVANÉ		
				HIGH TOP	SKUPINA A	SKUPINA B	SKUPINA C, D
rozsah v mm				LAMISTONE CPL			
100-106				SILKSTONE			

Varianta I - Tabulka I

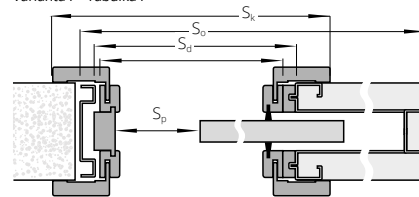

Zárubeň pro jednokřídlé dveře do pouzdra o tloušťce 125 mm (plně nebo zasklené verze).

Pro křídla: ARCO, INTER-AMBER, IMPULS, ETIUDA, ETIUDA LUX, DECO, SIMPLE, FIORD, CAMBIO, MODERN, SEMPRE, SEMPRE ONDA, SEMPRE LUX, SEMPRE VERSE, INTERSOLID II, FORTIMO, FORTIMO LUX, SONATA, SUBLIME, PASSO, ESTATO LUX, ESTATO, VILANO, HAPTIC, TIARA, VERTIGO, DECO LUX, ESPINA, MONA, ANMI, FIORI, SEDO, CREATO.

jednokřídlé dveře	ECO TOP	UNI MAT PLUS	STŘÍKANÉ bílá 001*	pro laminované	DÝHOVANÉ		
				HIGH TOP	SKUPINA A	SKUPINA B	SKUPINA C, D
rozsah v mm				LAMISTONE CPL			
125-140				SILKSTONE			
140-160							
160-180							
180-200							
200-240							
240-280							
280-320							

Varianta II - Tabulka II

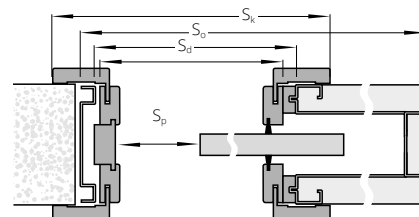

Zárubeň pro jednokřídlé dveře do pouzdra o tloušťce 125 mm (křídla s výzdobou).

Pro křídla: INTERSOLID, NOSTRE, INVERNO

jednokřídlé dveře	ECO TOP	STŘÍKANÉ bílá 001*	pro laminované	DÝHOVANÉ		
			HIGH TOP	SKUPINA A	SKUPINA B	SKUPINA C, D
rozsah v mm			LAMISTONE CPL			
125-131			SILKSTONE			
131-140						
140-160						
160-180						
180-200						
200-220						
220-260						
260-300						

Varianta III - Tabulka III

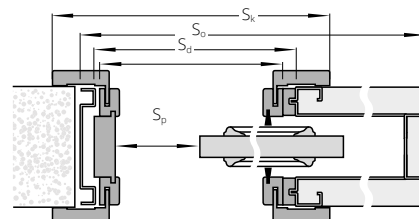

PŘÍPLATKY

pro dvoukřídlé
šířka „100“
jiná výška než standard
lišty 80 mm
lišty spojené pod úhlem 90°

ŠÍŘKA

jednokřídlé dveře Rozměry na vnější straně: křidel (S _{sb} , H _{sb}), dveří (S _d , H _d)							dvoukřídlé dveře Rozměry na vnější straně: křidel (S _{sb} , H _{sb}), dveří (S _d , H _d)						
TABULKA I, II, III													
typ	S _{sb}	S _d	S _o	S _k	S _p	S _{op}	typ	S _{sb}	S _d	S _o	S _k	S _p	S _{op}
„60“	644	645	670	1321	530	745	„60“+„60“	1288	1291	1325	2595	1105	1391
„70“	744	745	770	1521	630	845	„70“+„70“	1488	1491	1525	2995	1305	1591
„80“	844	845	870	1721	730	945	„80“+„80“	1688	1691	1725	3395	1505	1791
„90“	944	945	970	1921	830	1045	„90“+„90“	1888	1891	1925	3795	1705	1991
„100“	1044	1045	1070	2121	930	1145							
VÝŠKA							H _{sb}	H _d	H _o	H _k	H _p	H _{op}	
							1985	1993	2020	2065	1971	2043	

S_{sb} - šířka na vnější straně křídla
S_d - šířka na vnější straně zárubně
S_o - šířka montážního otvoru zárubně
S_k - šířka na vnější straně kazety
S_p - průchozí šířka
S_{op} - šířka po vnější straně lišty
H_{sb} - výška na vnější straně křídla
H_d - výška na vnější straně zárubně
H_o - výška montážního otvoru zárubně
H_k - výška na vnější straně kazety
H_p - výška průchodu
H_{op} - výška na vnější straně lišty

*odstíny vzorníku RAL a NCS (kromě metalických) - příplatek podle tabulky barev u jednotlivých modelů.

POSUVNÝ SYSTÉM NA STĚNU

VYBAVENÍ SYSTÉM NA STĚNU

standard: mosazný podélný úchyt chrom-satén (U4) str. 139

volitelně:

úchyty nebo hákový zámek str. 139
 zpomalovač SP60* pro jednokřídle (1 ks)
 zpomalovač SP60* pro dvoukřídle (2 ks)
 zpomalovač BIAS pro jednokřídle (1 ks)
 zpomalovač BIAS pro dvoukřídle (2 ks)

*Použití zpomalovače SP60 k systému na stěnu:

- jednokřídle dveře šířky „60 – 100“

- dvoukřídle dveře šířky „60+60“ – „90+90“

Vzhledem k systému montáže zpomalovače SP60 nelze použít ve dveřích:

ETIUDA /ETIUDA LUX – A02, A03; SEMPRE VERSE – W05;

PASSO, ESTATO, ESTATO LUX – A02, A03

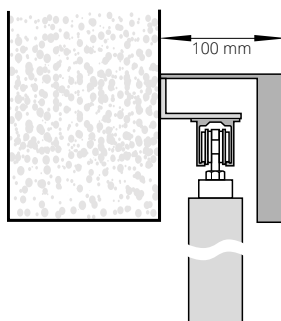

posuvný nástěnný systém
 (krycí lišta z MDF provedená v barvě křídla)

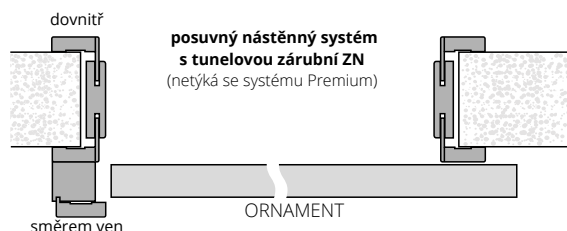

Ve skleněných dveřích ornament zvenku, ve dveřích se zámkem blokáda zevnitř.

U dvoukřídle dveří: pravých – zámek v pravém křídle; levých – zámek v levém křídle.

DĚLKY KRYCÍCH LIŠŤ PRO NÁSTĚNNÝ SYSTÉM

„60“ – 1795 mm „60+60“ – 3448 mm*

„70“ – 1795 mm „70+70“ – 3448 mm*

„80“ – 1795 mm „80+80“ – 3448 mm*

„90“ – 2045 mm „90+90“ – 3948 mm*

„100“ – 2295 mm

* krycí lišta je spojena ze dvou dílů
 výška krycí lišty je 110 mm



vodicí lišta nástěnného systému



krycí lišta a dojezdový sloupek nástěnného systému



dveře v POSUVNÉM SYSTÉMU NA STĚNU

NÁSTĚNNÝ SYSTÉM

v ceně jsou zahrnuty: vodicí lišta, krycí lišta a dojezdový sloupek*

jednokřídlé dveře	STRÍKANÉ BÍLÁ 001 RAL 9003**	ECO TOP	UNI MAT PLUS	pro laminované	DÝHOVANÉ		
	NCSs0500-N	fólie - imitace dřeva	laminát - imitace dřeva	HIGH TOP	SKUPINA A	SKUPINA B	SKUPINA C
				LAMISTONE CPL			
				SILKSTONE			
příplatek k vybranému modelu vnitřního křídla							

PŘÍPLATKY

pro dvoukřídlé	
lišty spojené pod úhlem 90° (pouze s lištami 80 mm)	
lišty široké 80 mm	
možnosti ventilace	str. 135

- * volitelně verze s obložení stěny („tunelová zárubeň“) – cena závisí na na tloušťce stěny
- ** odstíny vzorníku RAL a NCS - příplatek podle tabulky barev
Lze zhotovit samotné posuvné křídlo (příplatek) + cena úchytu

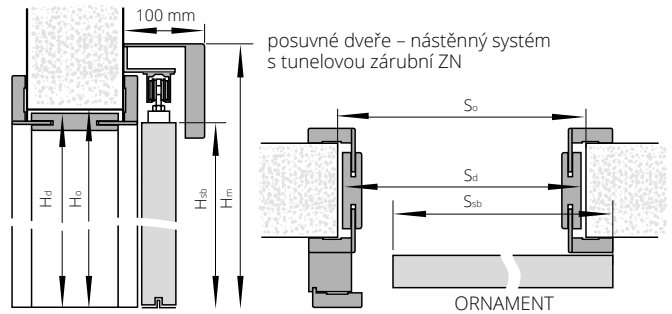
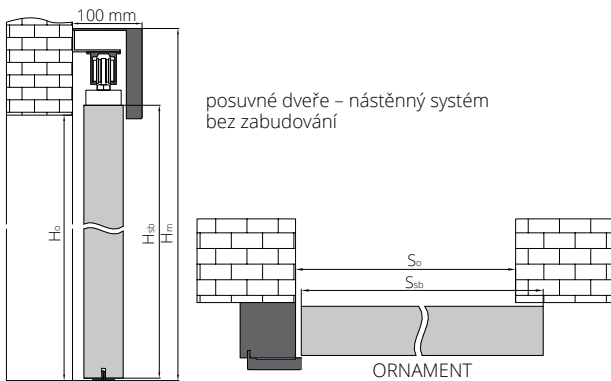

K nástěnnému systému nabízíme tunelovou zárubeň ZN (str. 128)

Je-li použita tunelová zárubeň s lištami 80 mm je nutno, aby zákazník při montáži seřizl překladovou lištu.

ŠÍŘKA

jednokřídlé dveře rozměry na vnější straně křídla (Ssb, Hsb) a montážního otvoru (So, Ho)			dvoukřídlé dveře (bez dojezdového sloupku) rozměry na vnější straně křídla (Ssb, Hsb) a montážního otvoru (So, Ho)		
typ	Ssb	So	typ	Ssb	So
„60“	644	620	„60“+„60“	1288	1240
„70“	744	720	„70“+„70“	1488	1440
„80“	844	820	„80“+„80“	1688	1640
„90“	944	920	„90“+„90“	1888	1840
„100“	1044	1020			

VÝŠKA

Ho	Hsb	Hm
2020	2033	2138

ŠÍŘKA

jednokřídlé dveře rozměry na vnější straně křídla (Ssb, Hsb) a montážního otvoru (So, Ho)				dvoukřídlé dveře (bez dojezdového sloupku) rozměry na vnější straně křídla (Ssb, Hsb) a montážního otvoru (So, Ho)			
typ	Ssb	So	Sd	typ	Ssb	So	Sd
„60“	644	670	650	„60“+„60“	1288	1305	1282
„70“	744	770	750	„70“+„70“	1488	1505	1482
„80“	844	870	850	„80“+„80“	1688	1705	1682
„90“	944	970	950	„90“+„90“	1888	1905	1882
„100“	1044	1070	1050				

VÝŠKA

Ho	Hsb	Hd
2005	2033	1993

POSUVNÝ SYSTÉM NA STĚNU PREMIUM

VYBAVENÍ SYSTÉM NA STĚNU PREMIUM

standard:	str. 141
podélný úchyt v barvě chrom-satén (U4)	
volitelně:	
úchyty pro posuvná křídla	str. 141

SYSTÉM NA STĚNU PREMIUM

v ceně jsou zahrnuty: krycí lišty s vodicí lištou (hliníkové díly)
pro jednokřídlé dveře
pro dvoukřídlé dveře
Lze zhotovit samotné posuvné křídlo
(příplatek + cena úchytu)

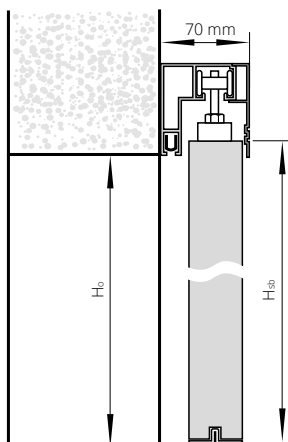

DĚLKY KRYCÍCH LIŠT POSUV. SYSTÉMU PREMIUM

„60“	1800 mm
„70“	1800 mm
„80“	1800 mm
„90“	2000 mm
„60“+„60“	1800 + 1800 mm
„70“+ „70“	1800 + 1800 mm
„80“+„80“	1800 + 1800 mm
„90“+„90“	2000+2000 mm

Hm - výška na vnější straně krycí lišty
Ho - výška montážního otvoru
Hsb - výška na vnější straně křídla
Hd - výška na vnější straně zárubně
So - šířka montážního otvoru
Ssb - šířka na vnější straně křídla
Sd - šířka na vnější straně zárubně

ŠÍŘKA

jednokřídlé dveře rozměry na vnější straně křídla (Ssb, Hsb) a montážního otvoru (So, Ho)			dvoukřídlé dveře rozměry na vnější straně křídla (Ssb, Hsb) a montážního otvoru (So, Ho)		
typ	Ssb	So	typ	Ssb	So
„60“	644	620	„60“+„60“	1288	1240
„70“	744	720	„70“+„70“	1488	1440
„80“	844	820	„80“+„80“	1688	1640
„90“	944	920	„90“+„90“	1888	1840

výška: (Hsb) 2033, (Ho) 2020, výška od úrovně podlahy k horní hraně krycí lišty - 2103 mm



dveře v POSUVNÉM SYSTÉMU NA STĚNU PREMIUM

POSUVNÝ SYSTÉM NA STĚNU MOVI



KONSTRUKCE KŘÍDLA

Dveře jsou zhotoveny z **dřevěného rámu** obloženého dvěma hladkými HDF deskami, které mohou být v povrchu ECO TOP, LAMISTONE CPL, SILKSTONE, laminované, dýhované nebo stříkané. Standardní výplň tvoří vrstva se strukturou „medová plástev“. Jmenovitá tloušťka křídla je 40 mm.

POVRCHOVÁ ÚPRAVA KŘÍDLA

Povrch hladký stříkaný, dýhovaný, laminovaný nebo v povrchu ECO TOP, LAMISTONE CPL, SILKSTONE.

VYBAVENÍ

STANDARDNÍ:

podélný úchyt chrom-satén (U4)

DOPLŇKOVÉ:

výplň z plně dřevotřískové desky

křídlo nižší o 50 mm

bez příplatku

křídlo vyšší o 50 mm

křídlo vyšší o 100 mm

křídlo vyšší o 150 mm

křídlo vyšší o 200 mm



U posuvného systému MOVI nelze vyrobit slepou zárubeň.

**Cena kompletního systému MOVI = cena křídla MOVI
+ cena posuvného systému MOVI**

POSUVNÝ SYSTÉM NA STĚNU MOVI

šířka křídla	cena
„70“ - „90“	
„110“	

KŘÍDLO PRO POSUVNÝ SYSTÉM MOVI

šířka křídla	ECO TOP	UNI MAT PLUS	LAMISTONE CPL	LAMINOVANÉ CPL 0,2 MM	STŘÍKANÉ BÍLÁ RAL 9003	BLACK RAL 9005	DÝHOVANÉ	ESPINA
			SILKSTONE				SKUPINA A SKUPINA B SKUPINA C	SKUPINA A SKUPINA B
„70“ - „90“								
„100“ - „110“								

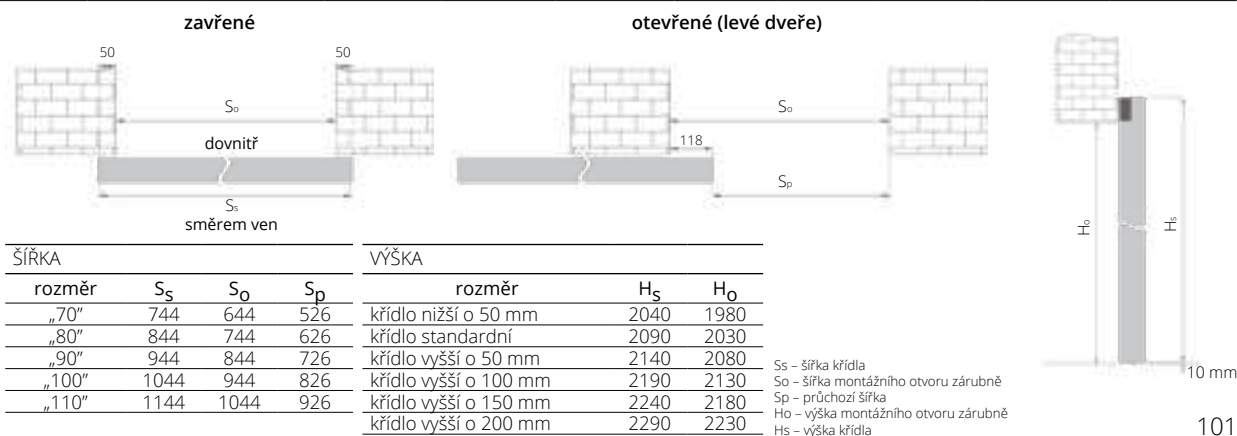

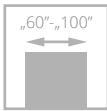

LUMEN

**Kovová zárubeň LUMEN pevná (str. 113)
nebo nastavitelná (str. 114)**



dveře LUMEN, verze I, nastavitelná zárubeň LUMEN

Dveře jsou zhotoveny z tvrzeného skla a jsou dodávané s nastavitelnou zárubní LUMEN, která je nabízena v barevném provedení: ECO TOP, LAMISTONE CPL, SILKSTONE, laminované a dýhované.



klika



pant



dveře LUMEN, verze I, nastavitelná zárubeň LUMEN



VERZE	šířka „60“ – „80“	šířka „90“	šířka „100“
	sklo čiré, bílý satén		
	sklo, hnědy satén, grafit satén		

NASTAVITELNÁ ZÁRUBEŇ LUMEN (ZL)



ŠÍŘKA				
jednokřídlé dveře				
typ	S _o	S _d	S _s	S _{op}
„60“	700	650	621	750
„70“	800	750	721	850
„80“	900	850	821	950
„90“	1000	950	921	1050
„100“	1100	1050	1021	1150

VÝŠKA				
	H _o	H _d	H _s	H _{op}
	2010	1993	1967	2043

S_s, H_s – rozměry křídla
 S_d, H_d – rozměry dveří na vnější straně zárubně
 S_o, H_o – navrhovaný montážní rozměr
 S_{op} – šířka po vnější straně lišty

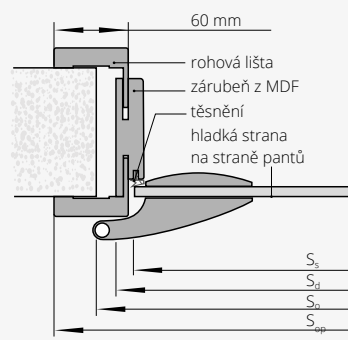

LUMEN	stupeň regulace (mm)	ECO TOP	UNI MAT PLUS	pro laminované	STŘÍKANÉ BÍLÁ 001 RAL 9003*	DÝHOVANÉ		
				HIGH TOP LAMISTONE CPL SILKSTONE		SKUPINA A	SKUPINA B	SKUPINA C
ZL 1A	75-85							
ZL 1B	85-95							
ZL 2	95-120							
ZL 3	120-140							
ZL 4	140-160							
ZL 5	160-180							
ZL 6	180-200							
ZL 7	200-220							
ZL 8	220-240							
ZL 9	240-260							
ZL 10	260-280							
ZL 11	280-300							

* Zárubeň Lumen v barvě STŘÍKANÉ jsou pouze s lištami 80mm.
 Není možnost objednat lišty spojené pod úhlem 90°.

VYBAVENÍ

STANDARDNÍ	
tvrdé sklo bílý satén/hnědý satén/grafit satén nebo bezbarvé čiré o tloušťce 8 mm	
ornament na protější straně od pantů	
výška kliky při standardní výšce skleněné tabule – 1040 mm od spodní hrany tabule	
DOPLŇKOVÉ (za příplatek)	
kovová zárubeň pevná nebo nastavitelná	str. 115-116
ventilační seříznutí	
skleněná tabule s nestandardní výškou 1967 mm	bez příplatku
averzní elektrický otvírač JiS typ 1710-12AC (v tom protiplech a frézovaný otvor pro elektrický otvírač)	
averzní elektrický otvírač BIRA HARTE XS12U 12V AC/DC (v tom protiplech a frézovaný otvor pro elektrický otvírač)	
averzní elektrický otvírač z vypínačkem BIRA HARTE XS12UW 12V AC/DC (v tom protiplech a frézovaný otvor pro elektrický otvírač)	
reverzní elektrický otvírač BIRA HARTE XS12R 12V DC (v tom protiplech a frézovaný otvor pro elektrický otvírač)	
kování DORMA	

Kování DORMA			
	hliník EV1-Deco 114	hliník nerez 107	černá**
klíka + malý zámek + panty			
klíka + WB + panty			
klíka + WC + panty			
klíka - koule + malý zámek + panty*			

*osazení dveří elektrozámekem
 ** spodní pant s černým krytem, horní pant černý natřený

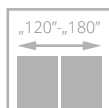
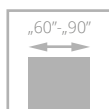

SKLÁDACÍ



Dveřní křídlo je zhotoveno z **dřevěného rámu** obloženého dvěma hladkými HDF deskami, laminovanými a dýhovanými. Standardní výplň tvoří vrstva se strukturou „medová plástev“.



dveře SKLÁDACÍ, verze 00, zárubeň nastavitelná systém DIN DUO

úchyt



dveře SKLÁDACÍ, verze 00, nastavitelná zárubeň systém DIN DUO

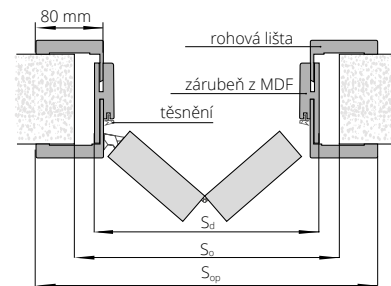

VERZE 00 00 dvoukřídlové dveře

- STRÍKANÉ
- ECO TOP
- UNI MAT PLUS
- HIGH TOP
- LAMISTONE CPL
- LAMINOVANÉ CPL
- SILKSTONE
- SILKSTONE CPL
- DÝHOVANÉ SKUPINA A
- DÝHOVANÉ SKUPINA B
- DÝHOVANÉ SKUPINA C

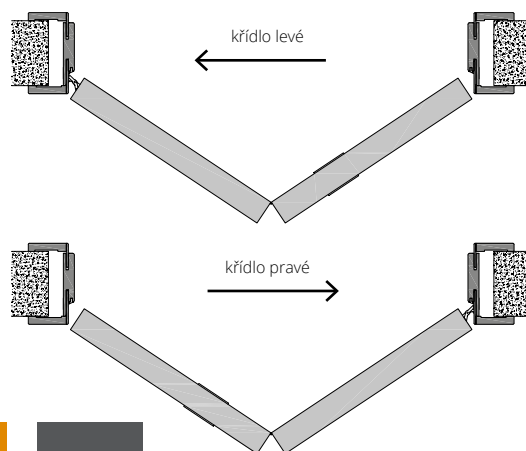

BAREVNÉ PŘEVODNÍ

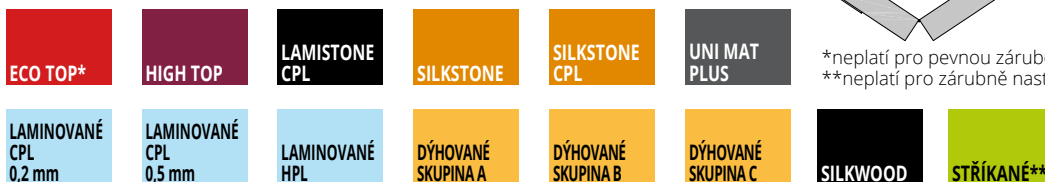

*neplatí pro pevnou zárubeň DUO
**neplatí pro zárubeň nastavitelné DUO

ZÁRUBNĚ



*** UPOZORNĚNÍ! Doporučená výška stavebního otvoru musí být větší o 16 mm (platí pro zárubeň DIN DUO)**

dveře SKLÁDACÍ, zárubeň DIN DUO

jednokřídlové dveře				dvoukřídlové dveře			
typ	S _o	S _d	S _{op}	typ	S _o	S _d	S _{op}
„60“	690	652	792	„60“+„60“	1305	1267	1407
„70“	790	752	892	„70“+„70“	1505	1467	1607
„80“	890	852	992	„80“+„80“	1705	1667	1807
„90“	990	952	1092	„90“+„90“	1905	1867	2007

VÝŠKA

	H _o	H _d	H _s	H _{op}
	2035	2024	1985	2078

dveře SKLÁDACÍ, zárubeň dřevěná, nastavitelná systém DUO

jednokřídlové dveře			dvoukřídlové dveře		
typ	S _o	S _d	typ	S _o	S _d
„60“	713	693	„60“+„60“	1328	1308
„70“	813	793	„70“+„70“	1528	1508
„80“	913	893	„80“+„80“	1728	1708
„90“	1013	993	„90“+„90“	1928	1908

VÝŠKA

	H _o	H _d	H _s
	2040	2028	1985

dveře SKLÁDACÍ, zárubeň pevná, dřevěná, systém DUO

jednokřídlové dveře				dvoukřídlové dveře			
typ	S _o	S _d	S _{op}	typ	S _o	S _d	S _{op}
„60“	713	693	836	„60“+„60“	1328	1308	1451
„70“	813	793	936	„70“+„70“	1528	1508	1651
„80“	913	893	1036	„80“+„80“	1728	1708	1851
„90“	1013	993	1136	„90“+„90“	1928	1908	2051

VÝŠKA

	H _o	H _d	H _s	H _{op}
	2040	2028	1985	2099

Ss, Hs – rozměry křídla
Sd, Hd – rozměry dveří na vnější straně zárubně
So, Ho – navrhovaný montážní rozměr
Sop – šířka po vnější straně lišty

VYBAVENÍ

STANDARDNÍ	DOPLŇKOVÉ (za příplatek)
vodící lišta a nastavitelné panty skryté v křídle	výplň z děrované dřevotřískové desky
panty: kryté nastavitelné „60“-„80“ – 2 ks, „90“ – 3 ks	výplň z plně dřevotřískové desky
kulatý plastový úchyt	dveře vyšší o 55 mm bez příplatku
	3. skrytý pant DUO pro křídla o šířce „60“ – „80“
	jednobodový zámek zadlabaný, hákový WB
	úchyty pro skládací dveře str. 139



dveře ZVUKOTĚSNÉ, verze 00, zárubeň nastavitelná systém DIN

ZVUKOTĚSNÉ

Jednokřídlé **ZVUKOTĚSNÉ** dveře ve falcovém systému. Konstrukci křídla tvoří **rám z jehličnatého dřeva** obložený oboustranně HDF deskou. Výplň z plně dřevotřískové desky (typ A) nebo speciální konstrukce POL-SKONE (typ B). Křídlo s padacím těsněním (prahem).

vzduchová neprůzvučnost:
 se dřevěnou zárubní:
třída Rw=27 dB (typ A); třída Rw=37 dB* (typ B)
 s kovovou zárubní:
třída Rw=27 dB (typ A); třída Rw=32 dB (typ B)
 s nastavitelnou zárubní DIN:
třída Rw=27 dB (typ A); třída Rw=37 dB (typ B)

* dveře jsou k dispozici na individuální povolení

Jednokřídlé nebo dvoukřídlé **ZVUKOTĚSNÉ DVEŘE DUO** v bezfalcovém systému. Konstrukci křídla tvoří **rám z jehličnatého dřeva** obložený oboustranně HDF deskou. Výplň z plně dřevotřískové desky (typ A) nebo speciální konstrukce POL-SKONE (typ B). **Dveře jsou nabízeny v jednokřídlé a dvoukřídlé verzi se dřevěnou zárubní (pevná DUO nebo nastavitelná DUO)**. Křídlo s padacím těsněním (prahem).

vzduchová neprůzvučnost:
 jednokřídlé i dvoukřídlé dveře typ A – **třída Rw=27 dB**
 jednokřídlé typ B – **třída Rw=37 dB**
 dvoukřídlé typ B – **třída Rw=32 dB**
třída mechanické odolnosti: 2. třída klasifikace pevnostních požadavků – tj. střední používání



klika, zámek



standardní spojování lišt pod úhlem 45°



dveře ZVUKOTĚSNÉ, verze 00, zárubeň nastavitelná systém DIN



VERZE 00

ZVUKOTĚSNÉ TYP A

STŘÍKANÉ (RAL 9003)

ECO TOP

UNI MAT PLUS

HIGH TOP

LAMISTONE CPL

SILKSTONE

SILKSTONE CPL

LAMINOVANÉ CPL 0,2

DÝHOVANÉ SKUPINA A

DÝHOVANÉ SKUPINA B

DÝHOVANÉ SKUPINA C

SILKWOOD

ZVUKOTĚSNÉ TYP B

STŘÍKANÉ (RAL 9003)

ECO TOP

UNI MAT PLUS

HIGH TOP

LAMISTONE CPL

SILKSTONE

SILKSTONE CPL

LAMINOVANÉ CPL 0,2

DÝHOVANÉ SKUPINA A

DÝHOVANÉ SKUPINA B

DÝHOVANÉ SKUPINA C

SILKWOOD

BAREVNÉ PROVEDENÍ



doplatek k základní bílé barvě (RAL 9003)
podle barevných skupin RAL, NCS (str. 10)

SKUPINA I SKUPINA II SKUPINA III SKUPINA IV SKUPINA V

ZÁRUBNĚ



*netýká se ECO TOP



pevná DUO

nastavitelná DUO

VYBAVENÍ

ZVUKOTĚSNÉ

STANDARDNÍ

jednobodový zadlabaný zámek na klíč nebo vložku, rozsah 72 mm

čepové panty nastavitelné - 3 ks

padací těsnění

standardní šířky: „80“, „90“

DOPLŇKOVÉ (za příplatek)

rozměr „100“

rozměr „110“

panikové kování

dveřní zavírač s horní montáží

str. 139

elektronické zámky

elektrický zámek (averzní nebo reverzní)

dekorace (nelze použít intarzií u verze Typ B)

štítky s kontrolou přístupu

dveře vyšší o 50 mm nebo 100 mm

dveře vyšší o 150 mm nebo 200 mm

dveře vyšší o 250 mm nebo 300 mm (netýká se zárubní DIN)

dveře vyšší o 350 mm nebo 400 mm (netýká se zárubní DIN)

ZVUKOTĚSNÉ DUO

STANDARDNÍ

skrytý pant (nastavitelný ve 3 rovinách)

(„60“-„70“ - 2 ks; „80“ - „90“ - 3 ks)

zámek:

jednokřídlé dveře - magnetický na klíč nebo vložku, rozsah 85 mm

dveře dvoukřídlé - zámek, na klíč nebo vložku, se zástrčí 72 mm

padací těsnění

DOPLŇKOVÉ (za příplatek)

dveřní zavírač s horní montáží nebo skrytý

doplňkový zámek, zadlabaný nebo povrchový

elektromagnetické zámky značek:

ASSA ABLOY, DORMA nebo GEZE

kukátko

dveře nižší o 50 mm (falcový systém)

bez příplatku

dveře nižší o 55 mm (bezfalcový systém)

bez příplatku

dveře vyšší o 50 mm nebo 100 mm

dveře vyšší o 150 mm nebo 200 mm

dveře vyšší o 250 mm nebo 300 mm

dveře vyšší o 350 mm nebo 400 mm

POZOR: dveře jsou dostupné pouze v polské normě (bližší info u obchodních zástupců)

PEVNÁ ZÁRUBEŇ MDF



ECO TOP

UNI MAT PLUS

HIGH TOP

LAMISTONE CPL

SILKSTONE

jednokřídlé dveře

PŘÍPLATKY dvoukřídlé dveře

„100”

„110”

VOLBA maskovací lišty LD6 (za příplatek)

POZOR! zárubně z MDF nejsou nabízeny v stříkané verzi

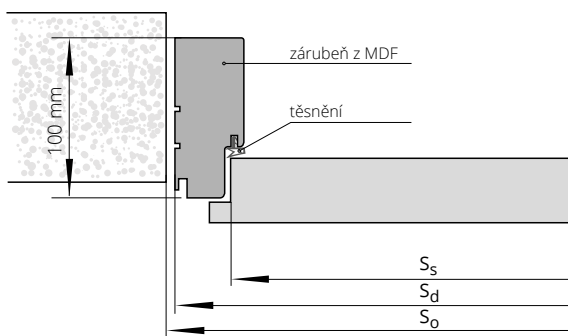

ŠÍŘKA

jednokřídlé dveře				dvoukřídlé dveře		
typ	S _o	S _d	S _s	typ	S _o	S _d
„60”	712	692	620	„60”+„60”	1362	1342
„70”	812	792	720	„60”+„70”	1462	1442
„80”	912	892	820	„60”+„80” „70”+„70”	1562	1542
„90”	1012	992	920	„60”+„90” „70”+„80”	1662	1642
				„70”+„90” „80”+„80”	1762	1742
				„80”+„90”	1862	1842
				„90”+„90”	1962	1942

VÝŠKA

H_o

H_d

H_s

2025

2013

1970

S_s – šířka křídla
S_d – šířka na vnější straně zárubně
S_o – šířka montážního otvoru

H_s – výška křídla
H_d – výška dveří na vnější straně zárubně
H_o – výška montážního otvoru

PEVNÁ ZÁRUBEŇ POL-SKONE



pro laminované	STRÍKANÉ bílá 001*	DÝHOVANÉ		
HIGH TOP		SKUPINA A	SKUPINA B	SKUPINA C, D
UNI MAT PLUS				
LAMISTONE CPL				
SILKSTONE				

jednokřídlé dveře

dvoukřídlé dveře

PŘÍPLATKY

zároveň vyšší o 130 mm (v rozměru Hd)

zároveň vyšší o 230 mm (v rozměru Hd)

„100“

„110“

elektrický zámek averzní JIS typ 1710-12 AC (je s protiplechem a frézováním pod elektrický zámek)**

elektrický zámek averzní BIRA HARTE XS úzký XS12U 12V AC/DC (je s protiplechem a frézováním pod elektrický zámek)**

elektrický zámek averzní s přepínačem BIRA HARTE XS12UW 12V AC/DC (je s protiplechem a frézováním pod elektrický zámek)**

elektrický zámek reverzní BIRA HARTE XS úzký XS12R 12V DC (je s protiplechem a frézováním pod elektrický zámek)**

TABULKA PŘÍPLATKŮ pro
zárubně RAL, NCS podle
skupin barev*

SKUPINA I SKUPINA II SKUPINA III SKUPINA IV SKUPINA V

VOLBA

maskovací lišty LD6 (za příplatek)

*ekologické akrylové barvy, odstíny vzorníku RAL a NCS (kromě metalických)

- příplatek podle tabulky barev (str. 10)

**pro křídla vybavená zámkem ECO Schulte GBS 12 - příplatek +

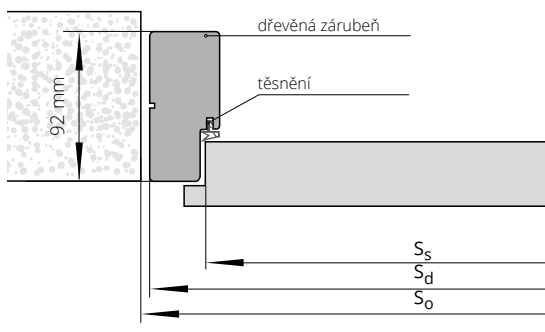

ŠÍŘKA

jednokřídlé dveře			dvoukřídlé dveře			
typ	So	Sd	Ss	typ	So	Sd
„60“	709	689	618	„60“+„60“	1343	1323
„70“	809	789	718	„60“+„70“	1443	1423
„80“	909	889	818	„60“+„80“ „70“+„70“	1543	1523
„90“	1009	989	918	„60“+„90“ „70“+„80“	1643	1623
				„70“+„90“ „80“+„80“	1743	1723
				„80“+„90“	1843	1823
				„90“+„90“	1943	1923

VÝŠKA

Ho	Hd	Hs
2025	2013	1970

Ss - šířka křídla
Sd - šířka na vnější straně zárubně
So - šířka montážního otvoru

Hs - výška křídla
Hd - výška dveří na vnější straně zárubně
Ho - výška montážního otvoru



NASTAVITELNÁ ZÁRUBEŇ SYSTÉM DIN



jednokřídlé dveře

ECO TOP	UNI MAT PLUS	HIGH TOP
		LAMISTONE CPL
		SILKSTONE
		pro laminované

ZP1A	75-85
ZP1B	85-95
ZP2	95-120
ZP3	120-140
ZP4	140-160
ZP5	160-180
ZP6	180-200
ZP7	200-220
ZP8	220-240
ZP9	240-260
ZP10	260-280
ZP11	280-300

jednokřídlé dveře

STŘÍKANÉ bílá 001*	DÝHOVANÉ			BLACK
	SKUPINA A	SKUPINA B	SKUPINA C, D	

ZP1A	75-85
ZP1B	85-95
ZP2	95-120
ZP3	120-140
ZP4	140-160
ZP5	160-180
ZP6	180-200
ZP7	200-220
ZP8	220-240
ZP9	240-260
ZP10	260-280
ZP11	280-300

PŘÍPLATKY

dvoukřídlé dveře

zárubeň vyšší o 130 mm (v rozměru Hd)

zárubeň vyšší o 230 mm (v rozměru Hd)

„100“

„110“

lišty spojované pod úhlem 90° (týká se lišt verze B 90° a verze C 90°)

lišty široké 80 mm

bez příplatku

elektrický zámek averzní JIS typ 1710-12 AC (je s protiplechem a frézováním pod elektrický zámek)**

elektrický zámek averzní BIRA HARTE XS úzký XS12U 12V AC/DC (je s protiplechem a frézováním pod elektrický zámek)**

elektrický zámek averzní s přepínačem XS12UW 12V AC/DC (je s protiplechem a frézováním pod elektrický zámek)**

elektrický zámek reverzní BIRA HARTE XS úzký XS12R 12V DC (je s protiplechem a frézováním pod elektrický zámek)**

zesílení pod dveřní zavírač – ramínkový/s kluznou lištou***

horní lišta

str. 133

Lze vyrobit zárubeň s většími rozsahy, než jsou maximální hodnoty uvedené v předchozí tabulce (po konzultaci s obchodním oddělením).

*ekologické akrylové barvy, odstíny vzorníku RAL a NCS (kromě metalických) – příplatek podle tabulky barev (str. 10).

** pro křídla vybavená zámkem ECO Schulte GBS 12 - příplatek +, šířka montážního otvoru je zvětšena o 15 mm

*** POZOR! Doporučená výška montážního otvoru byla zvětšena o 16 mm.

nový způsob připojení lišt - strana 12

Verze A: 60 mm (není určeno pro stříkané)

Verze B: 80 mm

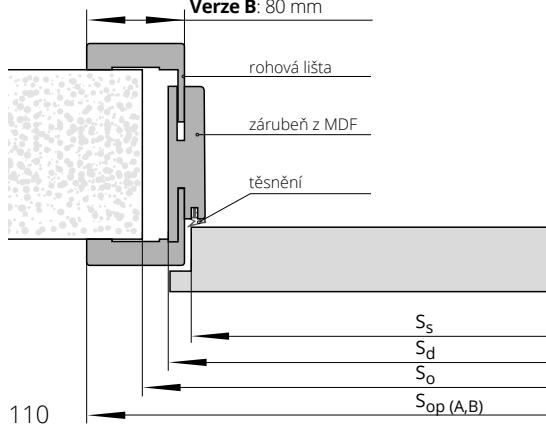

TABULKA PŘÍPLATKŮ pro zárubeň RAL, NCS podle skupin barev*

SKUPINA I SKUPINA II SKUPINA III SKUPINA IV SKUPINA V

ŠÍŘKA

jednokřídlé dveře						dvoukřídlé dveře				
typ	S _o	S _d	S _s	S _{opA}	S _{opB}	typ	S _o	S _d	S _{opA}	S _{opB}
„60“	700	650	620	750	790	„60“+„60“	1340	1300	1400	1440
„70“	800	750	720	850	890	„60“+„70“	1440	1400	1500	1540
„80“	900	850	820	950	990	„60“+„80“+„70“+„70“	1540	1500	1600	1640
„90“	1000	950	920	1050	1090	„60“+„90“+„70“+„80“	1640	1600	1700	1740
						„70“+„90“+„80“+„80“	1740	1700	1800	1840
						„80“+„90“	1840	1800	1900	1940
						„90“+„90“	1940	1900	2000	2040

VÝŠKA

H _o	H _d	H _s	H _{opA}	H _{opB}
2010	1993	1970	2043	2063

NASTAVITELNÁ ZÁRUBEŇ SYSTÉM DIN



Lze vyrobit zárubeň s většími rozsahy, než jsou maximální hodnoty uvedené v předchozí tabulce (po konzultaci s obchodním oddělením).
*ekologické akrylové barvy, odstíny vzorníku RAL a NCS (kromě metalických) – příplatek podle tabulky barev (str. 10).
** pro křídla vybavená zámkem ECO Schulte GBS 12 - příplatek +, šířka montážního otvoru je zvětšena o 15 mm
*** POZOR! Doporučená výška montážního otvoru byla zvětšena o 16 mm.



jednokřídlé dveře	ECO TOP	UNI MAT PLUS	HIGH TOP
			LAMISTONE CPL
			SILKSTONE
			pro laminované

ZP1A	75-85
ZP1B	85-95
ZP2	95-120
ZP3	120-140
ZP4	140-160
ZP5	160-180
ZP6	180-200
ZP7	200-220
ZP8	220-240
ZP9	240-260
ZP10	260-280
ZP11	280-300

jednokřídlé dveře	STŘÍKANÉ bílá 001*	DÝHOVANÉ			BLACK
		SKUPINA A	SKUPINA B	SKUPINA C, D	

ZP1A	75-85
ZP1B	85-95
ZP2	95-120
ZP3	120-140
ZP4	140-160
ZP5	160-180
ZP6	180-200
ZP7	200-220
ZP8	220-240
ZP9	240-260
ZP10	260-280
ZP11	280-300

PŘÍPLATKY

dvoukřídlé dveře	
zárubeň vyšší o 130 mm (v rozměru Hd)	
zárubeň vyšší o 230 mm (v rozměru Hd)	
„100“	
„110“	
lišty spojované pod úhlem 90° (týká se lišt verze B 90° a verze C 90°)	
lišty široké 80 mm bez příplatku	
elektrický zámek averzní JIS typ 1710-12 AC (je s protiplechem a frézováním pod elektrický zámek)**	
elektrický zámek averzní BIRA HARTE XS úzký XS12U 12V AC/DC (je s protiplechem a frézováním pod elektrický zámek)**	
elektrický zámek averzní s přepínačem XS12UW 12V AC/DC (je s protiplechem a frézováním pod elektrický zámek)**	
elektrický zámek reverzní BIRA HARTE XS úzký XS12R 12V DC (je s protiplechem a frézováním pod elektrický zámek)**	
zesílení pod dveřní zavírač – ramínkový/s kluznou lištou***	
horní lišta	str. 135

nový způsob připojení lišt - strana 12

Verze A: 60 mm (není určeno pro stříkané)
Verze B: 80 mm

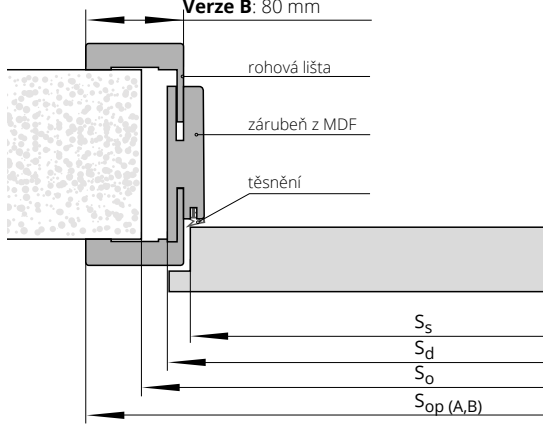

TABULKA PŘÍPLATKŮ pro SKUPINA I SKUPINA II SKUPINA III SKUPINA IV SKUPINA V
zárubeň RAL, NCS podle skupin barev*

ŠÍŘKA		jednokřídlé dveře					dvoukřídlé dveře				
typ	S_o	S_d	S_s	S_{opA}	S_{opB}	typ	S_o	S_d	S_{opA}	S_{opB}	
„60“	676	646	618	746	786	„60“+„60“	1310	1280	1380	1420	
„70“	776	746	718	846	886	„60“+„70“	1410	1380	1480	1520	
„80“	876	846	818	946	986	„60“+„80“ „70“+„70“	1510	1480	1580	1620	
„90“	976	946	918	1046	1086	„60“+„90“ „70“+„80“	1610	1580	1680	1720	
						„70“+„90“ „80“+„80“	1710	1680	1780	1820	
						„80“+„90“	1810	1780	1880	1920	
						„90“+„90“	1910	1880	1980	2020	

VÝŠKA	H_o	H_d	H_s	H_{opA}	H_{opB}
	2010	1993	1970	2043	2063

NASTAVITELNÁ ZÁRUBEŇ SYSTÉM POL-SKONE



jednokřídlé dveře		HIGH TOP	DÝHOVANÉ		
		UNI MAT PLUS			
		LAMISTONE CPL			
		SILKSTONE			
symbol	rozsah v mm	pro laminované	SKUPINA A	SKUPINA B	SKUPINA C, D
ZZ1	62-79				
ZZ2	79-99				
ZZ3	99-123				
ZZ4	123-143				
ZZ5	143-189				
ZZ6	189-209				
ZZ7	209-255				
ZZ8	255-275				
ZZ9	275-321				
ZZ10	321-341				
ZZ11	341-391				

PŘÍPLATKY

zárubeň vyšší o 130 mm (v rozměru Hd)

zárubeň vyšší o 230 mm (v rozměru Hd)

dvoukřídlé dveře

„100“

„110“

elektrický zámek averzní JiS typ 1710-12 AC (je s protiplechem a frézováním pod elektrický zámek)*

elektrický zámek averzní BIRA HARTE XS úzký XS12U 12V AC/DC (je s protiplechem a frézováním pod elektrický zámek)*

elektrický zámek averzní s přepínačem BIRA HARTE XS12UW 12V AC/DC (je s protiplechem a frézováním pod elektrický zámek)*

elektrický zámek reverzní BIRA HARTE XS úzký XS12R 12V DC (je s protiplechem a frézováním pod elektrický zámek)*

horní lišta

str. 133

Lze vyrobit zárubně s většími rozsahy, než jsou maximální hodnoty uvedené v předchozí tabulce (po konzultaci s obchodním oddělením).

* pro křídla vybavená zámkem ECO Schulte GBS 12 - příplatek +, továrně provedené frézování v lištách pro elektrický zámek.

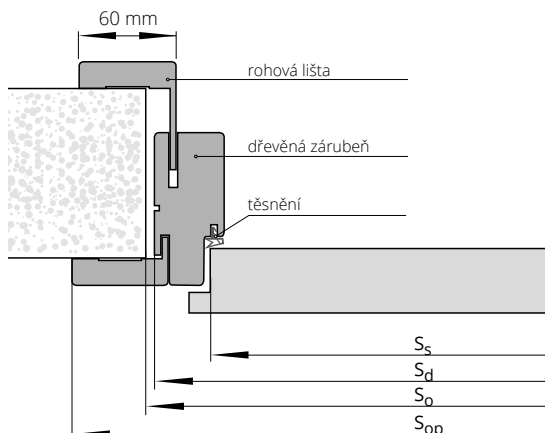

ŠÍŘKA

typ	jednokřídlé dveře				dvoukřídlé dveře			
	S _o	S _d	S _s	S _{op}	typ	S _o	S _d	S _{op}
„60“	715	695	618	798	„60“+„60“	1350	1330	1433
„70“	815	795	718	898	„60“+„70“	1450	1430	1533
„80“	915	895	818	998	„60“+„80“ „70“+„70“	1550	1530	1633
„90“	1015	995	918	1098	„60“+„90“ „70“+„80“	1650	1630	1733
					„70“+„90“ „80“+„80“	1750	1730	1833
					„80“+„90“	1850	1830	1933
					„90“+„90“	1950	1930	2033

VÝŠKA

H _o	H _d	H _s	H _{op}
2030	2016	1970	2067

S_s – šířka křídla
S_d – šířka na vnější straně zárubně
S_o – šířka montážního otvoru
S_{op} – šířka po vnější straně lišty

H_s – výška křídla
H_d – výška dveří na vnější straně zárubně
H_o – výška montážního otvoru
H_{op} – výška na vnější straně lišty

PEVNÁ KOVOVÁ ZÁRUBEŇ LUMEN



Určená pro celoskleněné dveře LUMEN.
Zárubeň vyrobená z plechu o tloušťce 1.5 mm.

BAREVNÉ PŘÍPRAVY

Zárubeň lakovaná práškovou barvou.
Standardní barvy: bílá (RAL 9003), černá (RAL 9005), bílá (RAL 9016), šedá (RAL 7047), hnědá (RAL 8014), béžová (RAL 1001), grafit (RAL 7024). Ostatní barvy dle vzorníku RAL (mimo metalických a perleťových) nabízeny za příplatek – po konzultaci s obchodním oddělením.



jednokřídlé dveře	
typ zárubně	„60“±„90“
FD12 LUMEN	

PŘÍPLATKY

- zárubně v metalických barvách (str. 11)
- adaptace na elektrický zamek
- elektrický zámek averzní JiS typ 1710-12 AC (je s protiplechem)
- elektrický zámek averzní BIRA HARTE XS úzký XS12U 12V AC/DC (je s protiplechem)
- elektrický zámek averzní s přepínačem BIRA HARTE XS úzký XS12UW 12V AC/DC (je s protiplechem)
- elektrický zámek reverzní BIRA HARTE XS úzký XS12R 12V DC (je s protiplechem)

U zárubní vybavených elektrickým otvíračem je nezbytné zvětšit montážní otvor o další 5 mm.

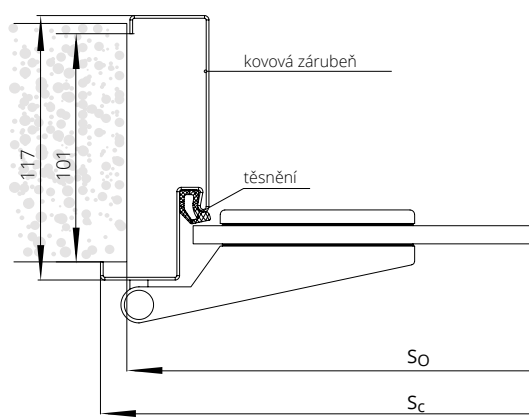

ŠÍŘKA FD12 LUMEN

jednokřídlé dveře				
typ	So	Sd	Sc	Ss
„60“	685	675	701	621
„70“	785	775	801	721
„80“	885	875	901	821
„90“	985	975	1001	921

VÝŠKA

	Ho	Hd	Hc	Hs
	2010	2005	2018	1967

Sd - šířka na vnější straně zárubně
So - šířka montážního otvoru
Sc - celková šířka zárubně
Ss - šířka křídla

Hd - výška dveří na vnější straně zárubně
Ho - výška montážního otvoru
Hc - celková výška zárubně
Hs - výška křídla

NASTAVITELNÁ KOVOVÁ ZÁRUBEŇ LUMEN

Určená pro celoskleněné dveře LUMEN.
Zárubeň vyrobená z plechu o tloušťce 1.5 mm.

BAREVNÉ PROVEDENÍ

Zárubeň lakovaná práškovou barvou.
Standardní barvy: bílá (RAL 9003), černá (RAL 9005), bílá (RAL 9016), šedá (RAL 7047), hnědá (RAL 8014), béžová (RAL 1001), grafit (RAL 7024). Ostatní barvy dle vzorníku RAL (mimo metalických a perleťových) nabízeny za příplatek – po konzultaci s obchodním oddělením.



symbol	rozsah v mm	jednokřídlé dveře
ZO1	95-125	
ZO2	125-155	
ZO3	155-185	
ZO4	185-215	
ZO5	215-245	
ZO6	245-275	
ZO7	275-305	
ZO8	305-335	
ZO9	335-365	

PŘÍPLATKY

zárubně v metalických barvách (str. 11)
dodatečná regulace ZOx k falcové obložkové zárubni (umožňuje obložit stěnu o šířce až 635 mm)

adaptace na elektrický zamek
elektrický zámek averzní JiS typ 1710-12 AC (je s protiplechem)

elektrický zámek averzní BIRA HARTE XS úzký XS12U 12V AC/DC (je s protiplechem)

elektrický zámek averzní s přepínačem BIRA HARTE XS úzký XS12UW 12V AC/DC (je s protiplechem)

elektrický zámek reverzní BIRA HARTE XS úzký XS12R 12V DC (je s protiplechem)

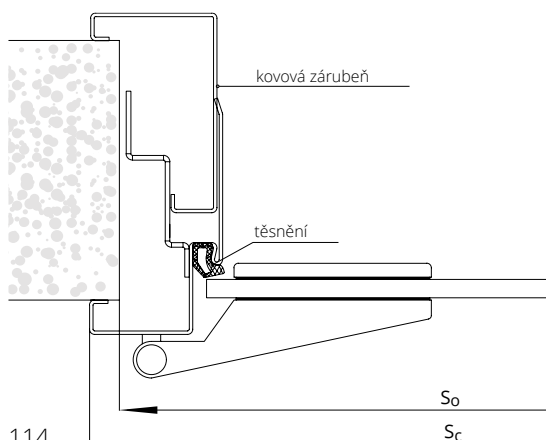

ŠÍŘKA FD61 LUMEN

typ	jednokřídlé dveře		
	So	Sc	Ss
„60“	695	701	621
„70“	795	801	721
„80“	895	901	821
„90“	995	1001	921

VÝŠKA

	Ho	Hc	Hs
	2015	2028	1967

So - šířka montážního otvoru
Sc - celková šířka zárubně
Ss - šířka křídla

Ho - výška montážního otvoru
Hc - celková výška zárubně
Hs - výška křídla



PEVNÁ KOVOVÁ ZÁRUBEŇ DIAGONAL SYSTÉM POL-SKONE

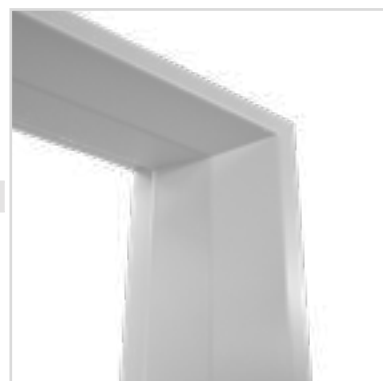

BAREVNÉ PROVEDENÍ

Zárubeň lakovaná práškovou barvou.
Standardní barvy: bílá (RAL 9016), bílá (RAL 9003)
šedá (RAL 7047), hnědá (RAL 8014), béžová
(RAL 1001), grafit (RAL 7024), černá (RAL 9005).
Ostatní barvy dle vzorníku RAL (mimo metalických
a perleťových) nabízeny za příplatek – po konzultaci
s obchodním oddělením.

	jednokřídlé dveře		dvoukřídlé dveře	
symbol	„60“÷„90“	„100“ ÷ „110“	„120“÷„150“	„160“÷„200“
FD15 tloušťka plechu 1,5 mm				

PŘÍPLATKY

zárubně v metalických barvách (str. 11)
záruběň vyšší o 130 mm (v rozměru Hd)
záruběň vyšší o 230 mm (v rozměru Hd)
zesílení pod povrchový dveřní zavírač
adaptace na elektrický zámek
elektrický zámek averzní JiS typ 1710-12 AC (je s protiplechem)*
elektrický zámek averzní BIRA HARTE XS úzký XS12U 12V AC/DC (je s protiplechem)*
elektrický zámek averzní s přepínačem BIRA HARTE XS úzký XS12UW 12V AC/DC (je s protiplechem)*
elektrický zámek reverzní BIRA HARTE XS úzký XS12R 12V DC (je s protiplechem)*

*pro křídla vybavená zámkem ECO Schulte GBS 12 – příplatek +

Zárubeň je zhotovena z ocelového plechu nejvyšší jakosti
o tloušťce 1,5 mm

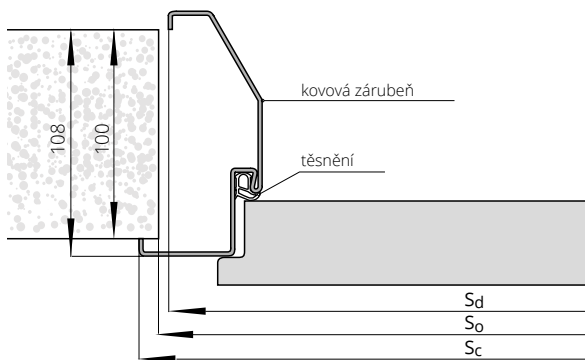

ŠÍŘKA

	jednokřídlé dveře		
typ	So	Sd	Sc
„60“	703	694	720
„70“	803	794	820
„80“	903	894	920
„90“	1003	994	1020
„100“	1103	1094	1120
„110“	1203	1194	1220

VÝŠKA

	Ho	Hc	Hd
	2019	2028	2015

Sd – šířka na vnější straně zárubně
So – šířka montážního otvoru
Sc – celková šířka zárubně

Hd – výška dveří na vnější straně zárubně
Ho – výška montážního otvoru
Hc – celková výška zárubně

NASTAVITELNÁ KOVOVÁ ZÁRUBEŇ DIAGONAL SYSTÉM POL-SKONE



BAREVNÉ PŘÍKROVĚNÍ

Zárubeň lakovaná práškovou barvou.
Standardní barvy: bílá (RAL 9016), bílá (RAL 9003)
šedá (RAL 7047), hnědá (RAL 8014), béžová
(RAL 1001), grafit (RAL 7024), černá (RAL 9005).
Ostatní barvy dle vzorníku RAL (mimo metalických
a perleťových) nabízeny za příplatek – po konzultaci
s obchodním oddělením.

symbol	rozsah v mm	jednokřídlé dveře		dvoukřídlé dveře	
		„60“±„90“	„100“ ÷ „120“	„120“±„150“	„160“±„200“
D01	125-155				
D02	155-185				
D03	185-215				
D04	215-245				
D05	245-275				
D06	275-305				
D07	305-335				
D08	335-365				

PŘÍPLATKY

- zárubeň v metalických barvách (str. 11)
- zárubeň vyšší o 130 mm (v rozměru Hd)
- zárubeň vyšší o 230 mm (v rozměru Hd)
- zesílení pod povrchový dveřní zavírač
- adaptace na elektrický zámek
- elektrický zámek averzní JiS typ 1710-12 AC
(je s protiplechem)*
- elektrický zámek averzní BIRA HARTE XS úzký XS12U 12V
AC/DC (je s protiplechem)*
- elektrický zámek averzní s přepínačem BIRA HARTE XS
úzký XS12UW 12V AC/DC (je s protiplechem)*
- elektrický zámek reverzní BIRA HARTE XS úzký XS12R 12V
DC (je s protiplechem)*

*pro křídla vybavená zámkem ECO Schulte GBS 12 – příplatek +

Zárubeň je zhotovena z ocelového plechu nejvyšší jakosti
o tloušťce 1,5 mm

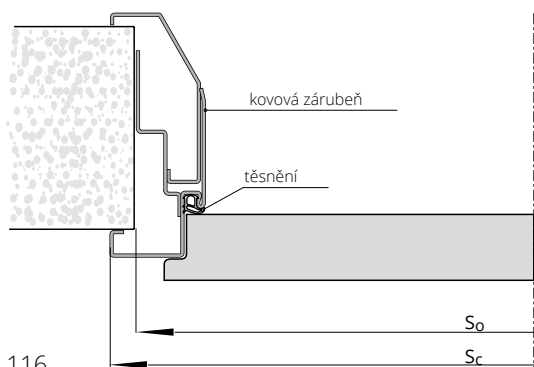

ŠÍŘKA

typ	jednokřídlé dveře	
	So	Sc
„60“	692	720
„70“	792	820
„80“	892	920
„90“	992	1020
„100“	1092	1120
„110“	1192	1220

VÝŠKA

	Ho	Hc
	2015	2028

So – šířka montážního otvoru
Sc – celková šířka zárubně
Ho – výška montážního otvoru
Hc – celková výška zárubně



PEVNÁ KOVOVÁ ZÁRUBEŇ SYSTÉM POL-SKONE

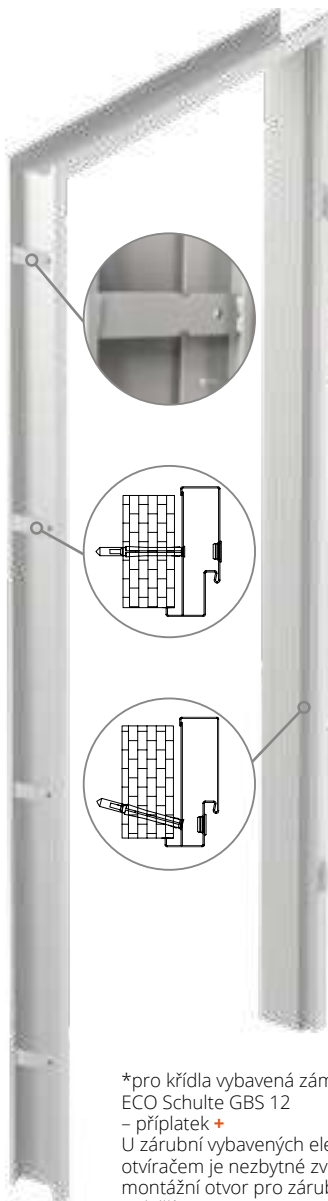

*pro křídla vybavená zámkem ECO Schulte GBS 12
- příplatek +
U zárubni vybavených elektrickým otvíračem je nezbytné zvětšit montážní otvor pro zárubně FD12 o další 5 mm, pro FD14 o 10 mm.

Zárubeň je zhotovena z ocelového plechu nejvyšší jakosti o tloušťce 1,5 mm (FD12) nebo 1,5 mm (FD14)



práh z nerezové oceli

BAREVNÉ PROVEDENÍ

Zárubeň lakovaná práškovou barvou.
Standardní barvy: bílá (RAL 9016), bílá (RAL 9003) šedá (RAL 7047), hnědá (RAL 8014), béžová (RAL 1001), grafit (RAL 7024), černá (RAL 9005). Ostatní barvy dle vzorníku RAL (mimo metalických a perleťových) nabízeny za příplatek – po konzultaci s obchodním oddělením.



	jednokřídlé dveře		dvoukřídlé dveře	
Typ zárubně	„60“±„90“	„100“ ÷ „110“	„120“±„150“	„160“±„200“
FD14 malá				
FD12 velká				

PŘÍPLATKY

- zárubně v metalických barvách (str. 11)
- zárubeň vyšší o 130 mm (v rozměru Hd)
- zárubeň vyšší o 230 mm (v rozměru Hd)
- práh z nerezové oceli k zárubni FD12 – 1 kus
- zesílení pod povrchový dveřní zavírač
- adaptace na elektrický zámek
- elektrický zámek averzní JiS typ 1710-12 AC (je s protiplechem)*
- elektrický zámek averzní BIRA HARTE XS úzký XS12U 12V AC/DC (je s protiplechem)*
- elektrický zámek averzní s přepínačem BIRA HARTE XS úzký XS12UW 12V AC/DC (je s protiplechem)*
- elektrický zámek reverzní BIRA HARTE XS úzký XS12R 12V DC (je s protiplechem)*

ŠÍŘKA FD14

	jednokřídlé dveře				dvoukřídlé dveře			
typ	S _o	S _d	S _c	typ	S _o	S _d	S _c	
„60“	676	636	700	„120“	1328	1288	1352	
„70“	776	736	800	„130“	1428	1388	1452	
„80“	876	836	900	„140“	1528	1488	1552	
„90“	976	936	1000	„150“	1628	1588	1652	
„100“	1076	1036	1100	„160“	1728	1688	1752	
„110“	1176	1136	1200	„170“	1828	1788	1852	
				„180“	1928	1888	1952	
				„190“	2028	1988	2052	
				„200“	2128	2088	2152	

ŠÍŘKA FD12

	jednokřídlé dveře				dvoukřídlé dveře			
typ	S _o	S _d	S _c	typ	S _o	S _d	S _c	
„60“	684	674	700	„120“	1336	1326	1352	
„70“	784	774	800	„130“	1436	1426	1452	
„80“	884	874	900	„140“	1536	1526	1552	
„90“	984	974	1000	„150“	1636	1626	1652	
„100“	1084	1074	1100	„160“	1736	1726	1752	
„110“	1184	1174	1200	„170“	1836	1826	1852	
				„180“	1936	1926	1952	
				„190“	2036	2026	2052	
				„200“	2136	2126	2152	

VÝŠKA

H _d	H _o	H _c
1986	1996	2018

VÝŠKA

H _d	H _o	H _c
2005	2010	2018

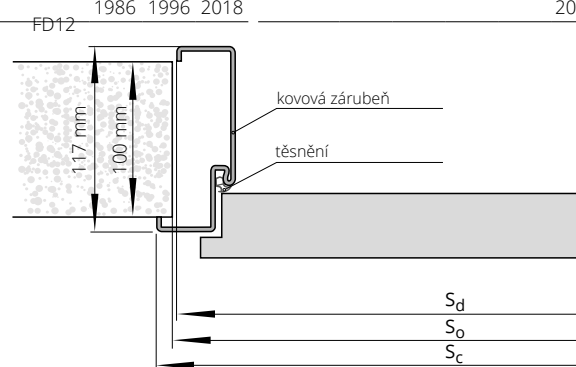
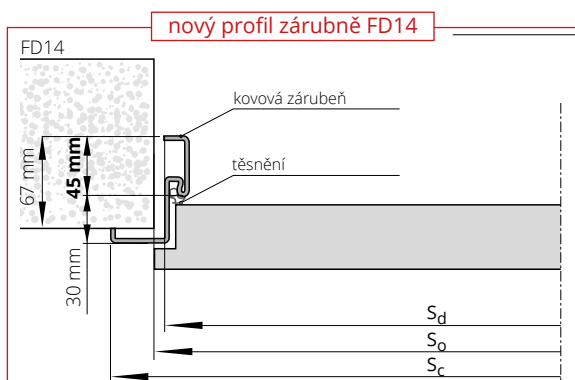

NASTAVITELNÁ KOVOVÁ ZÁRUBEŇ SYSTÉM POL-SKONE



BAREVNÉ PROVEDENÍ

Zárubeň lakovaná práškovou barvou.
Standardní barvy: bílá (RAL 9016), bílá (RAL 9003)
šedá (RAL 7047), hnědá (RAL 8014), béžová
(RAL 1001), grafit (RAL 7024), černá (RAL 9005).
Ostatní barvy dle vzorníku RAL (mimo
metalických a perleťových) nabízeny za příplatek
- po konzultaci s obchodním oddělením.



symbol	rozsah v mm	jednokřídlé dveře		dvoukřídlé dveře	
		„60“±„90“	„100“±„110“	„120“±„150“	„160“±„200“
ZO1	95÷125				
ZO2	125÷155				
ZO3	155÷185				
ZO4	185÷215				
ZO5	215÷245				
ZO6	245÷275				
ZO7	275÷305				
ZO8	305÷335				
ZO9	335÷365				

PŘÍPLATKY

zárubně v metalických barvách (str. 11)
záruběň vyšší o 130 mm (v rozměru Hd)
záruběň vyšší o 230 mm (v rozměru Hd)
zesílení pod povrchový dveřní zavírač
adaptace na elektrický zámek
elektrický zámek averzní JiS typ 1710-12 AC
(je s protiplechem)*
elektrický zámek averzní BIRA HARTE XS úzký XS12U 12V
AC/DC (je s protiplechem)*
elektrický zámek averzní s přepínačem BIRA HARTE XS
úzký XS12UW 12V AC/DC (je s protiplechem)*
elektrický zámek reverzní BIRA HARTE XS úzký XS12R
12V DC (je s protiplechem)*

*pro křídla vybavená zámkem ECO Schulte GBS 12 – příplatek +

Zárubeň je zhotovena z ocelového plechu
nejvyšší jakosti o tloušťce 1,5 mm

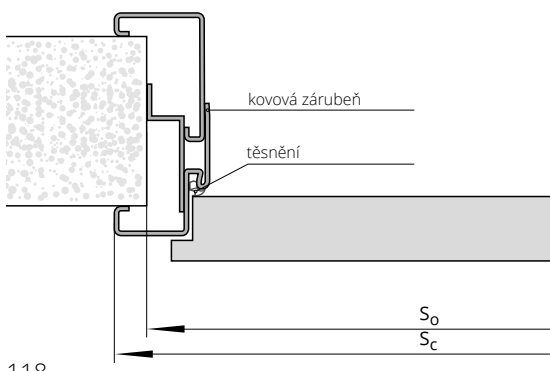

ŠÍŘKA

typ	jednokřídlé dveře				dvoukřídlé dveře				
	So	Sc	Ho	Hc	typ	So	Sc	Ho	Hc
„60“	692	720	2015	2028	„120“	1344	1372	2012	2028
„70“	792	820			„130“	1444	1472		
„80“	892	920			„140“	1544	1572		
„90“	992	1020			„150“	1644	1672		
„100“	1092	1120			„160“	1744	1772		
„110“	1192	1220			„170“	1844	1872		
					„180“	1944	1972		
					„190“	2044	2072		
					„200“	2144	2172		

So – šířka montážního otvoru
Sc – celková šířka zárubně

Ho – výška montážního otvoru
Hc – celková výška zárubně

PEVNÁ ZÁRUBEŇ SYSTÉM DUO



HIGH TOP	STŘÍKANÉ bílá 001*	DÝHOVANÉ		
UNI MAT PLUS		SKUPINA A	SKUPINA B	SKUPINA C, D
LAMISTONE CPL				
SILKSTONE				
pro laminované				

jednokřídlé dveře
dvoukřídlé dveře

PŘÍPLATKY	
	zárubeň vyšší o 155 mm (v rozměru Hd)
	zárubeň vyšší o 255 mm (v rozměru Hd)
	elektrický zámek BIRA HARTE XS úzký se skluzem (reverzní) XS12R-C 12V DC (je s protiplechem SPEC-525 a frézováním pod elektrický zámek)**
	elektrický zámek BIRA HARTE XS úzký se skluzem (averzní) XS12U-C 12V AC/DC (je s protiplechem SPEC-525 a frézováním pod elektrický zámek)**
	elektrický zámek BIRA HARTE XS úzký se skluzem (averzní s přepínačem) XS12UW-C 12V AC/DC (je s protiplechem SPEC-525 a frézováním pod elektrický zámek)**

TABULKA PŘÍPLATKŮ pro zárubně RAL, NCS podle skupin barev*

* ekologické akrylové barvy dle vzorníků RAL a NCS (mimo metalických) – doplatek dle rozdělení do skupin (viz str. 10)
** pro křídla vybavená zámkem ECO Schulte GBS 12 - +, šířka montážního otvoru je zvětšena o 25 mm

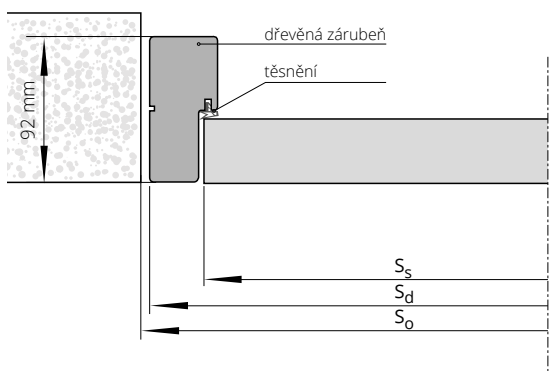

ŠÍŘKA			dvoukřídlé dveře		
typ	S _o	S _d	typ	S _o	S _d
„60“	713	693	„60“+„60“	1328	1308
„70“	813	793	„60“+„70“	1428	1408
„80“	913	893	„60“+„80“ „70“+„70“	1528	1508
„90“	1013	993	„60“+„90“ „70“+„80“	1628	1608
			„70“+„90“ „80“+„80“	1728	1708
			„80“+„90“	1828	1808
			„90“+„90“	1928	1908

VÝŠKA	H _o	H _d	H _s
	2040	2028	1985

Ss – šířka křídla
Sd – šířka na vnější straně zárubně
So – šířka montážního otvoru

Hs – výška křídla
Hd – výška dveří na vnější straně zárubně
Ho – výška montážního otvoru

NASTAVITELNÁ ZÁRUBEŇ SYSTÉM DIN DUO

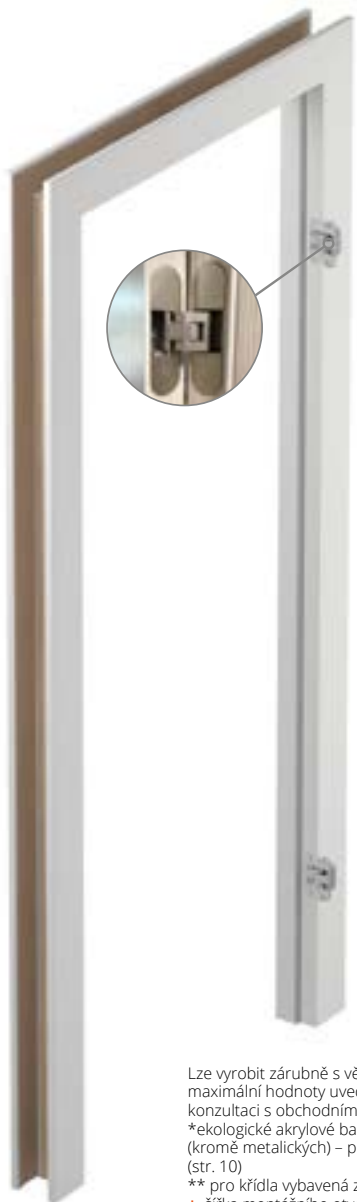

jednokřídlé
dveře

ECO TOP	UNI MAT PLUS	HIGH TOP
		LAMISTONE CPL
		SILKSTONE
		pro laminované

ZD1	75-80
ZD2	80-85
ZD3	85-95
ZD4	95-120
ZD5	120-140
ZD6	140-160
ZD7	160-180
ZD8	180-200
ZD9	200-220
ZD10	220-240
ZD11	240-260
ZD12	260-280
ZD13	280-305

jednokřídlé
dveře

STŘÍKANÉ bílá 001*	DÝHOVANÉ			BLACK
	SKUPINA A	SKUPINA B	SKUPINA C, D	
ZD1	75-80			
ZD2	80-85			
ZD3	85-95			
ZD4	95-120			
ZD5	120-140			
ZD6	140-160			
ZD7	160-180			
ZD8	180-200			
ZD9	200-220			
ZD10	220-240			
ZD11	240-260			
ZD12	260-280			
ZD13	280-305			

Lze vyrobit zárubeň s většími rozsahy, než jsou maximální hodnoty uvedené v předchozí tabulce (po konzultaci s obchodním oddělením)
*ekologické akrylové barvy, odstíny vzorníku RAL a NCS (kromě metalických) – příplatek podle tabulky barev (str. 10)
** pro křídla vybavená zámkem ECO Schulte GBS 12 -
+, šířka montážního otvoru je zvětšena o 25 mm
***POZOR! Doporučená výška montážního otvoru byla zvětšena o 16 mm.

nový způsob připojení lišt - strana 12

Křídla v bezfalcovém provedení DUO a vybavené zámkem HOBES je nutné zvětšit šířku montážního otvoru o 15 mm.

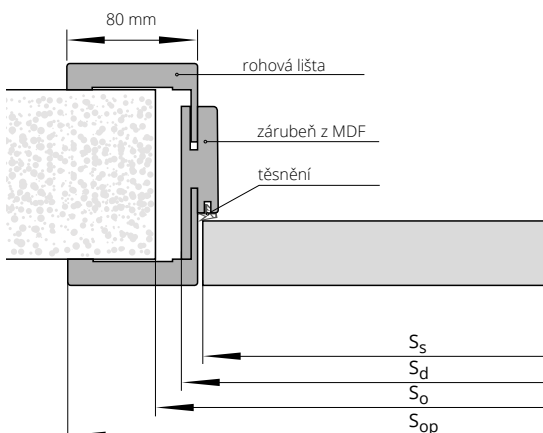

PŘÍPLATKY

dvoukřídlé dveře

zárubeň vyšší o 155 mm (v rozměru Hd)

zárubeň vyšší o 255 mm (v rozměru Hd)

„100“

„110“

lišty spojované pod úhlem 90° (týká se lišty verze B 90°, verze C 90°)

zesílení pod dveřní zavírač – ramínkový/s kluznou lištou***

elektrický zámek BIRA HARTE XS úzký se skluzem (reverzní) XS12R-C 12V DC (je s protiplechem SPEC-525 a frézováním pod elektrický zámek)**

elektrický zámek BIRA HARTE XS úzký se skluzem (averzní) XS12U-C 12V AC/DC (je s protiplechem SPEC-525 a frézováním pod elektrický zámek)**

elektrický zámek BIRA HARTE XS úzký se skluzem (averzní s přepínačem) XS12UW-C 12V AC/DC (je s protiplechem SPEC-525 a frézováním pod elektrický zámek)**

horní lišta

str. 133

TABULKA PŘÍPLATKŮ pro zárubeň RAL, NCS podle skupin barev*

ŠÍŘKA	SKUPINA I				SKUPINA II				SKUPINA III				SKUPINA IV				SKUPINA V				
	typ	S _o	S _d	S _s	S _{op}	typ	S _o	S _d	S _s	S _{op}	typ	S _o	S _d	S _s	S _{op}	typ	S _o	S _d	S _s	S _{op}	
jednokřídlé dveře	„60“	690	652	625	792	„60“+„60“	1305	1267	1407												
	„70“	790	752	725	892	„60“+„70“	1405	1367	1507												
	„80“	890	852	825	992	„60“+„80“ „70“+„70“	1505	1467	1607												
	„90“	990	952	925	1092	„60“+„90“ „70“+„80“	1605	1567	1707												
						„70“+„90“ „80“+„80“	1705	1667	1807												
dvoukřídlé dveře	„80“+„90“	1805	1767	1907																	
	„90“+„90“	1905	1867	2007																	
VÝŠKA	H _o	2020				H _d	2008				H _s	1985				H _{op}	2078				

NASTAVITELNÁ ZÁRUBEŇ SYSTÉM DUO



Lze vyrobit zárubeň s většími rozsahy, než jsou maximální hodnoty uvedené v předchozí tabulce (po konzultaci s obchodním oddělením).
*pro křídla vybavená zámkem ECO Schulte GBS 12 – příplatek +,
šířka montážního otvoru jevětšena o 25 mm



jednokřídlé dveře		HIGH TOP	DÝHOVANÉ		
		UNI MAT PLUS			
		LAMISTONE CPL			
		SILKSTONE			
		pro laminované	SKUPINA A	SKUPINA B	SKUPINA C, D
symbol	rozsah v mm				
D11	76-96				
D12	96-120				
D13	120-140				
D14	140-186				
D15	186-206				
D16	206-252				
D17	252-272				
D18	272-318				
D19	318-338				
D110	338-388				

PŘÍPLATKY

dvoukřídlé dveře

zárubeň vyšší o 155 mm (v rozměru Hd)

zárubeň vyšší o 255 mm (v rozměru Hd)

„100“

„110“

lišty spojované pod úhlem 90° (týká se lišty verze B 90°, verze C 90°)

elektrický zámek BIRA HARTE XS úzký se skluzem (reverzní) XS12R-C 12V DC (je s protiplechem SPEC-525 a frézováním pod elektrický zámek)*

elektrický zámek BIRA HARTE XS úzký se skluzem (averzní) XS12U-C 12V AC/DC (je s protiplechem SPEC-525 a frézováním pod elektrický zámek)*

elektrický zámek BIRA HARTE XS úzký se skluzem (averzní s přepínačem) XS12UW-C 12V AC/DC (je s protiplechem SPEC-525 a frézováním pod elektrický zámek)*

horní lišta

str. 133

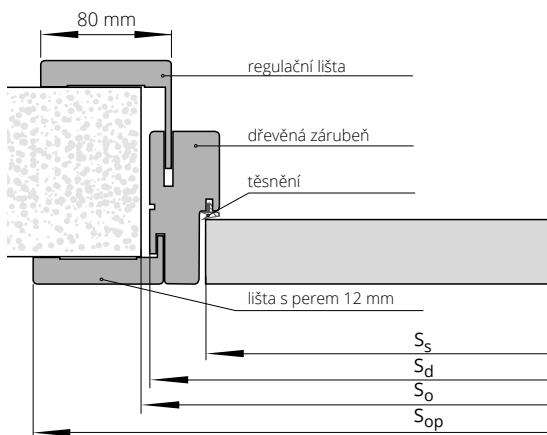

ŠÍŘKA

jednokřídlé dveře					dvoukřídlé dveře			
typ	S _o	S _d	S _s	S _{op}	typ	S _o	S _d	S _{op}
„60“	713	693	625	836	„60“+„60“	1328	1308	1451
„70“	813	793	725	936	„60“+„70“	1428	1408	1551
„80“	913	893	825	1036	„60“+„80“ „70“+„70“	1528	1508	1651
„90“	1013	993	925	1136	„60“+„90“ „70“+„80“	1628	1608	1751
					„70“+„90“ „80“+„80“	1728	1708	1851
					„80“+„90“	1828	1808	1951
					„90“+„90“	1928	1908	2051

VÝŠKA

H _o	H _d	H _s	H _{op}
2040	2028	1985	2099

S_s – šířka křídla
S_d – šířka na vnější straně zárubně
S_o – šířka montážního otvoru
S_{op} – šířka po vnější straně lišty

H_s – výška křídla
H_d – výška dveří na vnější straně zárubně
H_o – výška montážního otvoru
H_{op} – výška na vnější straně lišty

NASTAVITELNÁ ZÁRUBEŇ VERTIGO



symbol	rozsah v mm	kompletace (panel/ regulační lišta) v mm	DÝHOVANÉ			BLACK 9005
			UNI MAT PLUS LAMISTONE CPL SILKSTONE	STŘÍKANÉ bílá 001*	SKUPINA A SKUPINA B SKUPINA C, D	
ZV1	75-80	75/12				
ZV2	80-85	80/12				
ZV3	85-95	85/16				
ZV4	95-120	95/32				
ZV5	120-140	120/32				
ZV6	140-160	140/32				
ZV7	160-180	160/32				
ZV8	180-200	180/32				
ZV9	200-220	200/32				
ZV10	220-240	220/32				
ZV11	240-260	240/32				
ZV12	260-280	260/32				
ZV13	280-305	280/32				

PŘÍPLATKY

záruběň vyšší o 155 mm (v rozměru Hd)

zesílení pod povrchový dveřní zavírač**

elektrický zámek BIRA HARTE XS úzký se skluzem (reverzní)
XS12R-C 12V DC (je s protiplechem SPEC-525 a frézováním
pod elektrický zámek)***

elektrický zámek BIRA HARTE XS úzký se skluzem (averzní)
XS12U-C 12V AC/DC (je s protiplechem SPEC-525 a frézováním
pod elektrický zámek)***

elektrický zámek BIRA HARTE XS úzký se skluzem (averzní
s přepínačem) XS12UW-C 12V AC/DC (je s protiplechem
SPEC-525 a frézováním pod elektrický zámek)***

Lze vyrobit záruběň s většími rozsahy, než jsou maximální hodnoty uvedené v předchozí tabulce (po konzultaci s obchodním oddělením).

*ekologické akrylové barvy, odstíny vzorníku
RAL a NCS (kromě metalických)

- příplatek podle tabulky barev (str. 10)

**POZOR! Doporučená výška montážního otvoru byla zvětšena o 16 mm.

*** pro křídla vybavená zámkem ECO Schulte GBS 12 - příplatek +, šířka montážního otvoru
je zvětšena o 15 mm

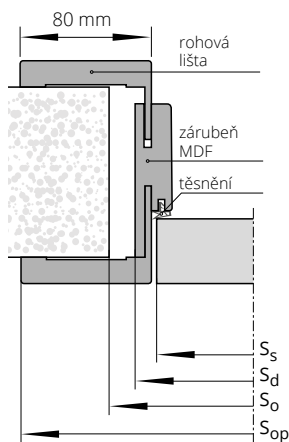

ŠÍŘKA

typ	jednokřídlé dveře			
	S _o	S _d	S _s	S _{op}
„60“	690	652	625	793
„70“	790	752	725	893
„80“	890	852	825	993
„90“	990	952	925	1093

VÝŠKA

	H _o	H _d	H _{op}
	2027	2015	2298

Ss - šířka křídla

Sd - šířka na vnější straně záruběně

So - šířka montážního otvoru

Sop - šířka po vnější straně lišty

Hs - výška křídla

Hd - výška dveří na vnější straně záruběně

Ho - výška montážního otvoru

Hop - výška na vnější straně lišty

NASTAVITELNÁ ZÁRUBEŇ VERTIGO - PANEL

ZPŮSOB SPOJENÍ OBLOŽKOVÝCH LIŠT S PANELEM

Vodorovné uspořádání zárubně (odstíny
LAMISTONE: 241, 242 SILKSTONE: 293, 294,
295, 296)

Vodorovné uspořádání panelu (odstíny
LAMISTONE: 268, 269 SILKSTONE: 254, 255,
298, 299)

Vodorovné uspořádání
(odstíny LAMISTONE: 268, 269,
SILKSTONE: 254, 255,
298, 299)

Svislé uspořádání
(odstíny LAMISTONE: 241, 242
SILKSTONE: 293, 294,
295, 296)

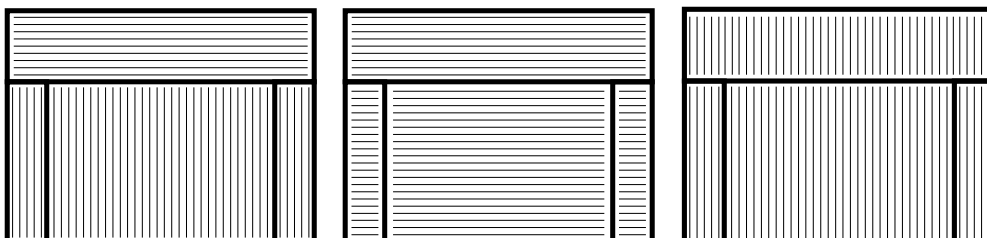

DÝHOVANÉ

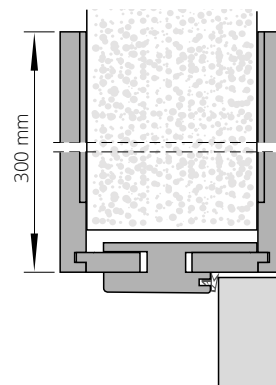
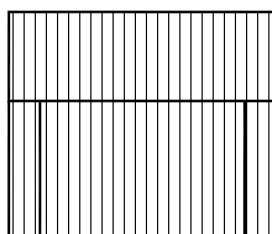
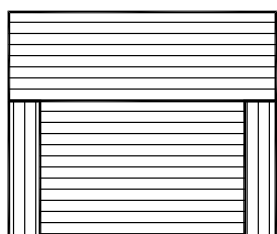

CENA KOMPLETU = CENA ZÁRUBNÍ VERTIGO + CENA PANELU VERTIGO

PANEL VERTIGO 1 komplet (2 kusy)

NOVINKA - VŠECHNY PANELY VERTIGO MAJÍ NA SVISLÝCH HRANÁCH POLOMĚR HRANY R3

výška panelů	UNI MAT PLUS	STŘÍKANÉ bílá 001*	DÝHOVANÉ			BLACK 9005
	LAMISTONE CPL		SKUPINA A	SKUPINA B	SKUPINA C, D	
	SILKSTONE					
100 mm						
200 mm						
300 mm						
400 mm						
500 mm						
600 mm						
700 mm						
800 mm						
900 mm						
1000 mm						

PEVNÁ KOVOVÁ ZÁRUBEŇ DUO SYSTÉM POL-SKONE

UPOZORNĚNÍ! Do ceny ocelové zárubeň DUO jsou zahrnuty skryté panty DUO.

BAREVNÉ PŘÍPRAVENÍ

Zárubeň lakovaná práškovou barvou.
Standardní barvy: bílá (RAL 9016), bílá (RAL 9003)
šedá (RAL 7047), hnědá (RAL 8014), béžová
(RAL 1001), grafit (RAL 7024), černá (RAL 9005).
Ostatní barvy dle vzorníku RAL (mimo
metalických a perleťových) nabízeny za příplatek
- po konzultaci s obchodním oddělením.



symbol	rozsah v mm	jednokřídlé dveře			dvoukřídlé dveře		
		„60“÷„80“	„90“	„100“÷„110“	„60“÷„60“, „60“÷„70“, „60“÷„80“, „70“÷„70“, „70“÷„80“	„90“÷„60“	„160“÷„200“
F93	101						
počet skrytých pantů		2 ks	3 ks	3 ks	4 ks	6 ks	6 ks

PŘÍPLATKY

- zárubeň v metalických barvách (str. 11)
 - zárubeň vyšší o 155 mm (v rozměru Hd)
 - zárubeň vyšší o 255 mm (v rozměru Hd)
 - zesílení pod povrchový dveřní zavírač
 - adaptace na elektrický zámek
 - elektrický zámek BIRA HARTE XS úzký se skluzem (reverzní) XS12R-C 12V DC (je s protiplechem SPEC-576 a frézováním pod elektrický zámek)*
 - elektrický zámek BIRA HARTE XS úzký se skluzem (averzní) XS12U-C 12V AC/DC (je s protiplechem SPEC-576 a frézováním pod elektrický zámek)*
 - elektrický zámek BIRA HARTE XS úzký se skluzem (averzní s přepínačem) XS12UW-C 12V (je s protiplechem SPEC-576 a frézováním pod elektrický zámek)*
 - pant DUO pro kovovou zárubeň (skrytý) - 1 ks
- *pro křídla vybavená zámkem ECO Schulte GBS 12 - příplatek +

U zárubní vybavených elektrickým otvíračem je nezbytné zvětšit montážní otvor o další 5 mm.

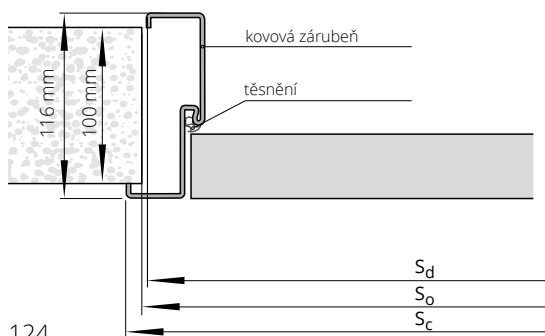

ŠÍŘKA

typ	jednokřídlé dveře			dvoukřídlé dveře			
	S _o	S _d	S _c	typ	S _o	S _d	S _c
„60“	685	675	701	„120“	1300	1290	1316
„70“	785	775	801	„130“	1400	1390	1416
„80“	885	875	901	„140“	1500	1490	1516
„90“	985	975	1001	„150“	1600	1590	1616
„100“	1085	1075	1101	„160“	1700	1690	1716
„110“	1185	1175	1201	„170“	1800	1790	1816
				„180“	1900	1890	1916
				„190“	2000	1990	2016
				„200“	2100	2090	2116

VÝŠKA

H _o	H _c	H _d
2025	2033	2020

S_d - šířka na vnější straně zárubně
S_o - šířka montážního otvoru
S_c - celková šířka zárubně

H_d - výška dveří na vnější straně zárubně
H_o - výška montážního otvoru
H_c - celková výška zárubně

NASTAVITELNÁ KOVOVÁ ZÁRUBEŇ DUO SYSTÉM POL-SKONE



UPOZORNĚNÍ! Do ceny ocelové zárubně DUO jsou zahrnuty skryté panty DUO.

BAREVNÉ PROVEDENÍ

Zárubeň lakovaná práškovou barvou.
Standardní barvy: bílá (RAL 9016), bílá (RAL 9003)
šedá (RAL 7047), hnědá (RAL 8014), béžová
(RAL 1001), grafit (RAL 7024), černá (RAL 9005).
Ostatní barvy dle vzorníku RAL (mimo
metalických a perletových) nabízeny za příplatek
- po konzultaci s obchodním oddělením.

symbol	rozsah v mm	jednokřídlé dveře			dvoukřídlé dveře		
		„60“÷„80“	„90“	„100“÷„110“	„60“÷„60“, „60“÷„70“, „60“÷„80“, „70“÷„70“, „70“÷„80“	„90“÷„60“	„160“÷„200“
F71	110-140						
F72	140-170						
F73	170-200						
F74	200-230						
F75	230-260						
F76	260-290						
F77	290-320						
F78	320-350						
F79	350-380						
počet skrytých pantů		2 ks	3 ks	3 ks	4 ks	6 ks	6 ks

PŘÍPLATKY

- zárubeň v metalických barvách (str. 11)
- zárubeň vyšší o 155 mm (v rozměru Hd)
- zárubeň vyšší o 255 mm (v rozměru Hd)
- zesílení pod povrchový dveřní zavírač
- elektrický zámek BIRA HARTE XS úzký se skluzem (reverzní) XS12R-C 12V DC (je s protiplechem SPEC-576 a frézováním pod elektrický zámek)*
- elektrický zámek BIRA HARTE XS úzký se skluzem (averzní) XS12U-C 12V AC/DC (je s protiplechem SPEC-576 a frézováním pod elektrický zámek)*
- elektrický zámek BIRA HARTE XS úzký se skluzem (averzní s přepínačem) XS12UW-C 12V (je s protiplechem SPEC-576 a frézováním pod elektrický zámek)*
- pant DUO pro kovovou zárubeň (skrytý) - 1 ks

*pro křídla vybavená zámkem ECO Schulte GBS 12 - příplatek +

ŠÍŘKA

typ	jednokřídlé dveře		dvoukřídlé dveře		
	S _c	S _o	typ	S _c	S _o
„60“	721	693	„120“	1336	1308
„70“	821	793	„130“	1436	1408
„80“	921	893	„140“	1536	1508
„90“	1021	993	„150“	1636	1608
„100“	1121	1093	„160“	1736	1708
„110“	1221	1193	„170“	1836	1808
			„180“	1936	1908
			„190“	2036	2008
			„200“	2136	2108

VÝŠKA

H _o	H _c
2030	2043

So - šířka montážního otvoru
Sc - celková šířka zárubně

Ho - výška montážního otvoru
Hc - celková výška zárubně

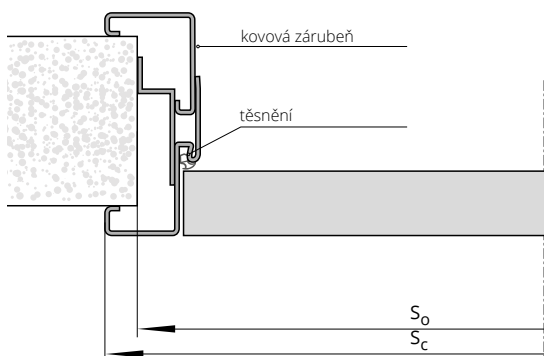

NASTAVITELNÁ ZÁRUBEŇ SYSTÉM REVES



jednokřídlé dveře	ECO TOP	pro laminované		STŘÍKANÉ bílá 001 (RAL 9003)	DÝHOVANÉ			BLACK
		UNI MAT PLUS	HIGH TOP		SKUPINA A	SKUPINA B	SKUPINA C, D	
symbol	rozsah v mm							
ZW1	75-95							
ZW2	95-115							
ZW3	115-135							
ZW4	135-155							
ZW5	155-175							
ZW6	175-195							
ZW7	195-215							
ZW8	215-235							
ZW9	235-255							
ZW10	255-275							
ZW11	275-295							

PŘÍPLATKY

zárubeň vyšší o 100 mm

třetí pant TE

změna barvy pantu chrom mat na černou barvu (RAL 9005) nebo bílou barvu (RAL 9016)

* ekologické akrylové barvy dle vzorníků RAL a NCS (mimo metalických) – dopltek dle rozdělení do skupin (viz str. 10)

typ	Sd	SopA	SopB	Ss	So
„60“	676	766	816	625	705
„70“	776	866	916	725	805
„80“	876	966	1016	825	905
„90“	976	1066	1116	925	1005
„100“	1076	1166	1216	1025	1105

typ	Hd	HopA	HopB	Hs	Ho
standard	2088	2133	2158	2053	2105
+50	2138	2183	2208	2103	2155
+100	2188	2233	2258	2153	2205
-55	2033	2078	2103	1998	2050
-100	1988	2033	2058	1953	2005

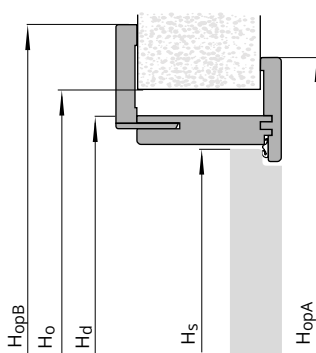
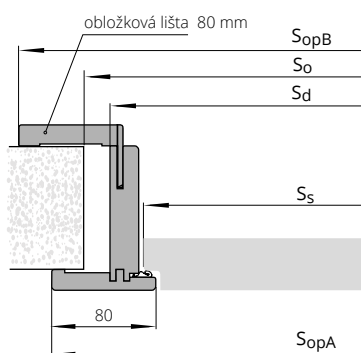

Ss – šířka křídla
Sd – šířka na vnější straně zárubně
So – šířka montážního otvoru
SopA – šířka po vnější straně lišty ze strany pantů
SopB – šířka po vnější straně lišty z regulované strany

Hs – výška křídla
Hd – výška dveří na vnější straně zárubně
Ho – výška montážního otvoru
HopA – výška na vnější straně lišty ze strany pantů
HopB – výška na vnější straně lišty z regulované strany

POZOR: dveře jsou dostupné pouze v polské normě (bližší info u obchodních zástupců)

NASTAVITELNÁ ZÁRUBEŇ Z MDF K PEVNÉ KOVOVÉ ZÁRUBNI



Systém je určený k:
 Bezfalcové kovové zárubni FD93
 Falcové kovové zárubni FD12
 Pevné kovové zárubni ke dveřím RC3,
 Pevné kovové zárubni ke dveřím CERBER PLUS

BAREVNÉ PROVEDENÍ

Pevná kovová zárubeň FD12, FD93, RC3, Cerber Plus: nátěr
 práškovou barvou v odstínech RAL
 Obložka z MDF: ECO TOP, HIGH TOP, LAMISTONE,
 SILKSTONE, DÝHY SKUPINY A, B, C

symbol	rozsah v mm (*)	jednokřídlé dveře		DÝHOVANÉ		
		ECO TOP	pro laminované HIGH TOP LAMISTONE CPL SILKSTONE	SKUPINA A	SKUPINA B	SKUPINA C, D
MA1	MB1	175-195				
MA2	MB2	195-215				
MA3	MB3	215-235				
MA4	MB4	235-255				
MA5	MB5	255-275				
MA6	MB6	275-295				
MA7	MB7	295-315				
MA8	MB8	315-335				
MA9	MB9	335-355				
MA10	MB10	355-375				
MA11	MB11	375-395				
MA12	MB12	395-415				

PŘÍPLATKY dvoukřídlé dveře

(*) do rozsahu nastavení se započítává i šířka zárubně FD12, CERBER PLUS, RC3, FD93
 MA: regulace k zárubni FD12, CERBER PLUS, RC3
 MB: regulace k zárubni FD93

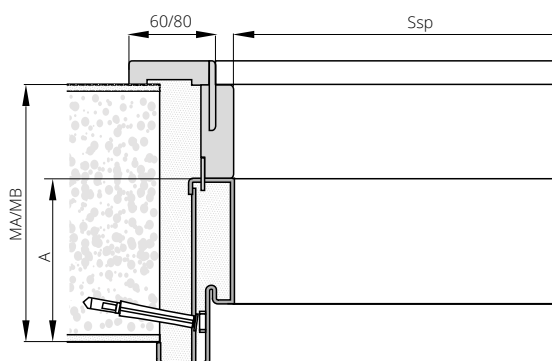

ŠÍŘKA (Ssp)				
jednokřídlé dveře				
typ	FD12	CERBER PLUS	RC3	FD93
„60“	604	-	-	605
„70“	704	-	701	705
„80“	804	801	801	805
„90“	904	901	901	905
„100“	1004	1001	1001	1005
„110“	1104	-	-	1105
„120“	1204	-	-	1205
VÝŠKA (Hsp)				
A	1970	1970	2020	1985
	109	109	112	109

Ssp - světlost zárubně na šířku

Hsp - světlost zárubně na výšku

TUNELY / OBLOŽENÍ STĚNY

TUNELOVÁ ZÁRUBEŇ VERTIGO

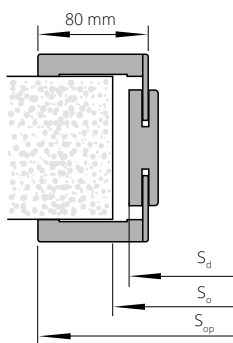

ŠÍŘKA			
typ	S _d	S _o	S _{op}
„60“	656	680	793
„70“	756	780	893
„80“	856	880	993
„90“	956	980	1093

VÝŠKA		
H _d	H _o	
2017	2030	

Stupeň regulace	Rozsah v mm	Sestavení dílů Svislé díly	STRÍKANÉ bílá 001*	UNI MAT PLUS	DÝHOVANÉ			BLACK
			LAMISTONE	SILKSTONE	SKUPINA A	SKUPINA B	SKUPINA C, D	
VT 1	76-96	Panel 76 mm, lišty s perem 32 mm						
VT 2	96-116	Panel 76 mm, lišty s perem 32 mm						
VT 3	116-142	Panel 76 mm, lišty s perem 52 mm						
VT 4	142-182	Panel 142 mm, lišty s perem 32 mm						
VT 5	182-208	Panel 142 mm, lišty s perem 52 mm						
VT 6	208-248	Panel 208 mm, lišty s perem 32 mm						
VT 7	248-274	Panel 208 mm, lišty s perem 52 mm						
VT 8	274-314	Panel 274 mm, lišty s perem 32 mm						
VT 9	314-354	Panel 274 mm, lišty s perem 52 mm						

Cena bez DPH – základní tunelové zárubně

*týká se lišt o šířce 80 mm

OBLOŽENÍ STĚNY:
ZN (obložení u posuvného nástěnného systému)
a ZT (obložení otvoru bez použití dveří)

Symbol				Kompletace	ECO TOP	UNI MAT PLUS	STRÍKANÉ bílá 001*	HIGH TOP	DÝHOVANÉ		
Nástěnný systém	Tunelový systém	Rozsah nastavení	Standardní rozměry					LAMISTONE CPL	SILKSTONE	SKUPINA A	SKUPINA B
ZN 1	ZT 1	76-116	Panel 76 mm, lišty s perem 32 mm								
ZN 2	ZT 2	116-142	Panel 76 mm, lišty s perem 52 mm								
ZN 3	ZT 3	142-182	Panel 142 mm, lišty s perem 32 mm								
ZN 4	ZT 4	182-208	Panel 142 mm, lišty s perem 52 mm								
ZN 5	ZT 5	208-248	Panel 208 mm, lišty s perem 32 mm								
ZN 6	ZT 6	248-274	Panel 208 mm, lišty s perem 52 mm								
ZN 7	ZT 7	274-314	Panel 274 mm, lišty s perem 32 mm								
ZN 8	ZT 8	314-354	Panel 274 mm, lišty s perem 52 mm								

PŘÍPLATKY

nestandardní výška tunelů (do 2300 mm)
dvoukřídlé tunely rozměr „100“+„100“ rozměr „110“+„110“
tunelová zárubeň systém DUO „100“; „110“
lišty spojené pod úhlem 90° (týká se 80 mm)

TABULKA PŘÍPLATKŮ pro zárubně RAL, NCS podle skupin barev	SKUPINA I	SKUPINA II	SKUPINA III	SKUPINA IV	SKUPINA V
---	-----------	------------	-------------	------------	-----------

*týká se lišt o šířce 80 mm

ekologické akrylové barvy, odstíny vzorníku RAL a NCS (kromě metalických) – příplatek podle tabulky barev (str. 10)

TUNELOVÁ ZÁRUBEŇ ZN, ZN SYSTÉM DUO (netýká se DIN DUO)
(obložení stěny u posuvného nástěnného systému)
TUNELOVÁ ZÁRUBEŇ ZT SYSTÉM DIN
(obložení stěny bez použití dveří u zárubni DIN)

ŠÍŘKA									
jdnokřídlé dveře					dvoukřídlé dveře				
typ	S _d	S _o	S _{op}	S _{op} *	typ	S _d	S _o	S _{op}	S _{op} *
„60“	650	670	746	786	„60“+„60“	1282	1305	1379	1419
„70“	750	770	846	886	„70“+„70“	1482	1505	1579	1619
„80“	850	870	946	986	„80“+„80“	1682	1705	1779	1819
„90“	950	970	1046	1086	„90“+„90“	1882	1905	1979	2019
„100“	1050	1070	1146	1186	„100“+„100“	2082	2105	2179	2219

VÝŠKA			
H _d	H _o	H _{op}	H _{op} *
1993	2005	2042	2062

* SYSTÉM DUO (netýká se DIN DUO)

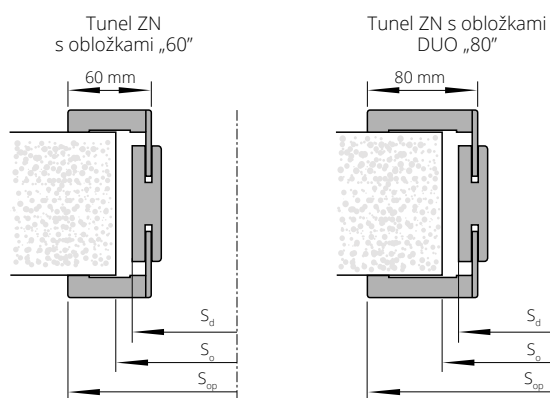

lišty o šířce 60 mm nejsou dostupné v natíraném provedení.

S_d – šířka na vnější straně zárubně
S_o – šířka montážního otvoru
S_{op} – šířka po vnější straně lišty

H_d – výška dveří na vnější straně zárubně
H_o – výška montážního otvoru
H_{op} – výška na vnější straně lišty

TUNELOVÁ ZÁRUBEŇ ZT SYSTÉM POL-SKONE (netýká se ZT DIN)
(obložení stěny bez použití dveří)

ŠÍŘKA				dvoukřídlé dveře			
typ	S _d	S _o	S _{op}	typ	S _d	S _o	S _{op}
„60“	650	670	746	„60“+„60“	1282	1305	1379
„70“	750	770	846	„60“+„70“	1382	1405	1479
„80“	850	870	946	„60“+„80“, „70“+„70“	1482	1505	1579
„90“	950	970	1046	„60“+„90“, „70“+„80“	1582	1605	1679
„100“	1050	1070	1146	„70“+„90“, „80“+„80“	1682	1705	1779
				„80“+„90“	1782	1805	1879
				„90“+„90“	1882	1905	1979
				„100“+„100“	2082	2105	2179
VÝŠKA				H _d	H _o	H _{op}	
				2018	2030	2067	

Dostupné pouze v barevném provedení přírodních dřív

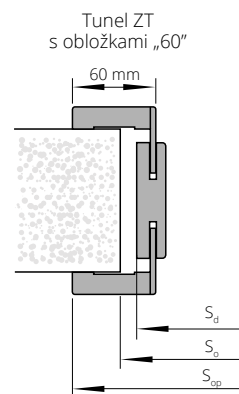

lišty o šířce 60 mm nejsou dostupné v natíraném provedení.

TUNELOVÁ ZÁRUBEŇ ZT SYSTÉM DIN DUO
(obložení stěny bez použití dveří)

ŠÍŘKA				dvoukřídlé dveře			
typ	S _o	S _d	S _{op}	typ	S _o	S _d	S _{op}
„60“	675	655	792	„60“+„60“	1290	1270	1407
„70“	775	755	892	„60“+„70“	1390	1370	1507
„80“	875	855	992	„60“+„80“, „70“+„70“	1490	1470	1607
„90“	975	955	1092	„60“+„90“, „70“+„80“	1590	1570	1707
				„70“+„90“, „80“+„80“	1690	1670	1807
				„80“+„90“	1790	1770	1907
				„90“+„90“	1890	1870	2007
VÝŠKA				H _o	H _d	H _{op}	
				2020	2010	2078	

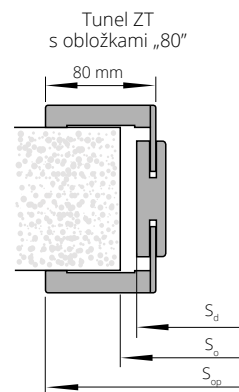

Tunel ZY ke dveřím SYSTÉM DUO
(obložení stěny bez použití dveří)

ŠÍŘKA				dvoukřídlé dveře			
typ	S _d	S _o	S _{op}	typ	S _d	S _o	S _{op}
„60“	699	720	836	„60“+„60“	1326	1350	1463
„70“	799	820	936	„60“+„70“	1426	1450	1563
„80“	899	920	1036	„70“+„70“	1526	1550	1663
„90“	999	1020	1136	„70“+„80“	1626	1650	1763
				„80“+„80“	1726	1750	1863
				„80“+„90“	1826	1850	1963
				„90“+„90“	1926	1950	2063
VÝŠKA				H _d	H _o	H _{op}	
				2085	2095	2154	

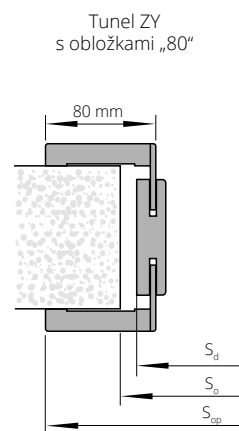

S_d – šířka na vnější straně zárubně
S_o – šířka montážního otvoru
S_{op} – šířka po vnější straně lišty

H_d – výška dveří na vnější straně zárubně
H_o – výška montážního otvoru
H_{op} – výška na vnější straně lišty

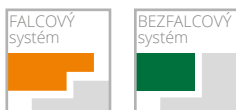

NADSVĚTLÍKY PRO ZÁRUBEŇ DIN/DIN DUO

FALCOVÝ SYSTÉM



**NADSVĚTLÍKY
na profilu
zárubně DIN**
(cena 1 mb
nadsvětlíku
měřeného po
vnějším obvodu
nadsvětlíku)

STŘÍKANÉ bílá 001*	ECO TOP	UNI MAT PLUS	pro laminované	DÝHOVANÉ
			HIGH TOP	SKUPINA A SKUPINA B SKUPINA C, D
			LAMISTONE CPL	
			SILKSTONE	

NP1A	75-85
NP1B	85-95
NP2	95-120
NP3	120-140
NP4	140-160
NP5	160-180
NP6	180-200
NP7	200-220
NP8	220-240
NP9	240-260
NP10	260-280
NP11	280-300

cena nadsvětlíku = cena 1 mb x 2 (A+B)+ cena 1 m² skla x A x B
volitelně použitý obložek 80 mm

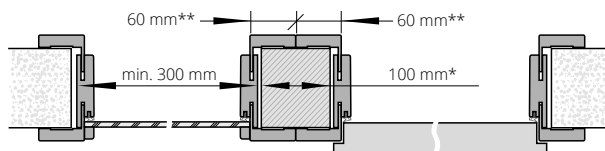
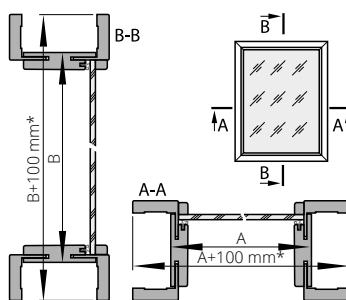

Maximální rozměry nadsvětlíků
a světlíků jsou:
- nadsvětlíky SxH = 2190x700 mm
- světlíky SxH = 1000x2093 mm

* Při použití lišt o šířce 80 mm: 140 mm
** Při použití lišt o šířce 80 mm: 80 mm

BEZFALCOVÝ SYSTÉM



**NADSVĚTLÍKY na profilu
zárubně DIN DUO**
(cena 1 mb
nadsvětlíku
měřeného po
vnějším obvodu
nadsvětlíku)

STŘÍKANÉ bílá 001*	ECO TOP	UNI MAT PLUS	pro laminované	DÝHOVANÉ
			HIGH TOP	SKUPINA A SKUPINA B SKUPINA C, D
			LAMISTONE CPL	
			SILKSTONE	

ND1	75-80
ND2	80-85
ND3	85-95
ND4	95-120
ND5	120-140
ND6	140-160
ND7	160-180
ND8	180-200
ND9	200-220
ND10	220-240
ND11	240-260
ND12	260-280
ND13	280-300

cena nadsvětlíku = cena 1 mb x 2 (A+B)+ cena 1 m² skla x A x B

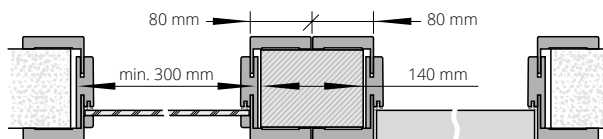
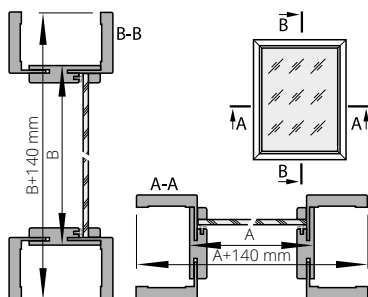

Maximální rozměry nadsvětlíků
a světlíků jsou:
- nadsvětlíky SxH = 2207x700 mm
- světlíky SxH = 1000x2133 mm

DO NADSVĚTLÍKŮ SE DODÁ SKLO TYP/VZOR: cena 1 m²

- A. bezpečnostní sklo matné bílé 3.3.1, tloušťka 6,4 mm
- B. bezpečnostní sklo průhledné 3.3.1, tloušťka 6,4 mm
- C. tvrzené sklo matné bílé, tloušťka 6 mm
- D. tvrzené sklo průhledné, tloušťka 6 mm

Obložení nadsvětlíků DIN/DIN DUO nelze zhotovit pod úhlem 90°.

Doporučený způsob spojení nadsvětlíků na profilu zárubně DIN/DIN DUO při použití montážních špalíků

*ekologické akrylové barvy, odstíny vzorníku RAL a NCS (kromě metalických) – příplatek podle tabulky barev (str. 10)



NADSVĚTLÍKY PRO PEVNOU ZÁRUBEŇ

**NADSVĚTLÍKY na profilu pevné zárubně POL-SKONE (falcový systém)
zárubně DUO (bezfalcový systém)**
(cena 1 mb nadsvětlíku měřeného po
vnějším obvodu nadsvětlíku)

STŘÍKANÉ
bílá 001*

pro laminované
HIGH TOP
UNI MAT PLUS
LAMISTONE CPL
SILKSTONE

DÝHOVANÉ

SKUPINA A

SKUPINA B

SKUPINA C, D

pevná 92 mm

cena nadsvětlíku = cena 1mb x 2 (A+B)+ cena 1m² skla x A x B

FALCOVÝ SYSTÉM

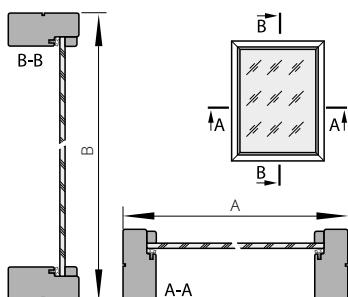

BEZFALCOVÝ SYSTÉM

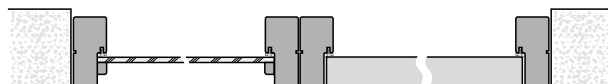
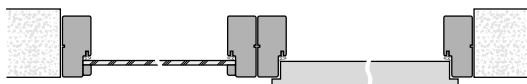
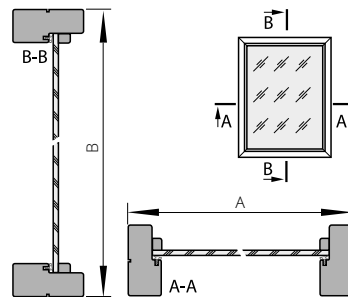

Doporučený způsob spojení nadsvětlíků na profilu pevné zárubně/pevné zárubně DUO

*ekologické akrylové barvy, odstíny vzorníku RAL a NCS (kromě metalických) – příplatek podle tabulky barev (str. 10)

PANELY K VNITŘNÍM DVEŘÍM SEMPRE

Rozšíření možné u modelu
SEMPRE, SEMPRE LUX (verze W02, W03),
SEMPRE VERSE (verze W03P).

ŠÍŘKA (falcový systém)

typ	Ss s falcem	Sds
„40“+ „70“		448
„50“+ „70“	744	548
„60“+ „70“		648
„40“+ „80“		448
„50“+ „80“	844	548
„60“+ „80“		648
„40“+ „90“		448
„50“+ „90“	944	548
„60“+ „90“		648



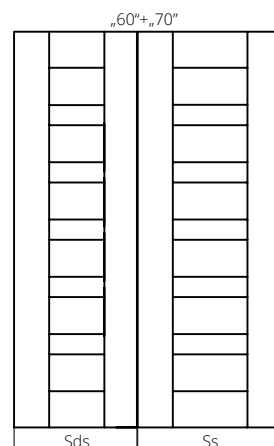
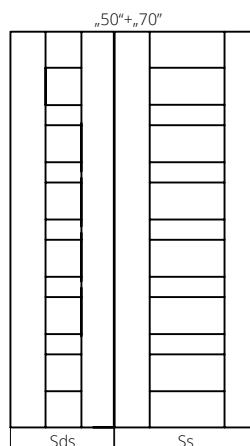
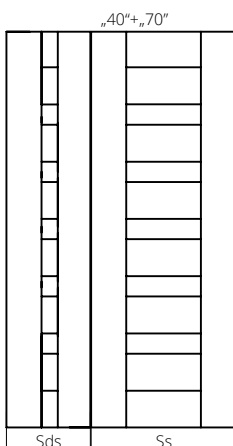

ŠÍŘKA (bezfalcový systém)

typ	Ss	Sds
„40“+ „70“		412
„50“+ „70“	725	512
„60“+ „70“		612
„40“+ „80“		412
„50“+ „80“	825	512
„60“+ „80“		612
„40“+ „90“		412
„50“+ „90“	925	512
„60“+ „90“		612

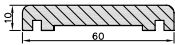

LIŠTY

ECO TOP	pro laminované	STŘÍKANÉ bílá 001*	DÝHOVANÉ		
	UNI MAT PLUS		SKUPINA A	SKUPINA B	SKUPINA C, D
	HIGH TOP				
	LAMISTONE CPL				
SILKSTONE					

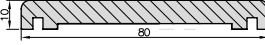
	OVÁLNÁ LIŠTA LC1	symbol	LC1F	LC1F	LC1F	LC10	LC10	LC10
		pro jednokřídle						
	MASKOVACÍ LIŠTA LD6	symbol	LD6F	LD6F	LD6F	LD60	LD60	LD60
		pro jednokřídle						
	MASKOVACÍ LIŠTA LD10	symbol	LD10F	LD10F	LD10F	LD100	LD100	LD100
		pro jednokřídle						

*ekologické akrylové barvy, odstíny vzorníku RAL a NCS (kromě metalických) – příplatek podle tabulky barev (str. 10)

NÁVRHY ZPŮSOBU NAPOJENÍ LIŠT

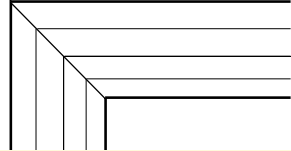
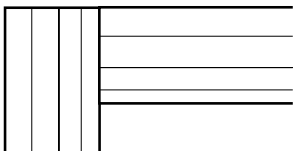

LD10

sada pro jednokřídle dveře: 2 lišty dlouhé 2200 mm + 1 lišta dlouhá 1150 mm;
sada pro dvoukřídle dveře: 3 lišty dlouhé 2200 mm;

LC1, LD6

sada pro jednokřídle dveře: 2 lišty dlouhé 2150 mm + 1 lišta dlouhá 1150 mm;
sada pro dvoukřídle dveře: 3 lišty dlouhé 2150 mm

PODLAHOVÉ LIŠTY



LIŠTA	STŘÍKANÉ RAL 9003	UNI MAT PLUS	DÝHOVANÉ		
		LAMISTONE	SKUPINA A	SKUPINA B	SKUPINA C, D
		SILKSTONE			
cena 1 mb lišty					
šířka 80 mm					

 Podlahová lišta je vyrobena z voděodolné desky

Podlahové lišty jsou vyrobeny z 2,6 m dlouhých profilů.

Minimální množství pro objednávku lišt v jednom barevném odstínu je 5 ks (1 balení).

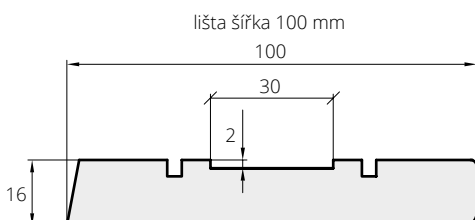
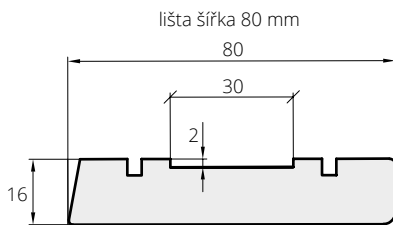

podlahová lišta, šířka 80 mm, odstín RAL 9003 bílá

KULATÁ OKÉNKA



rozměr	S ₀	cena	barva
kulaté okénko 1 (Ø 240 mm, tloušťka 11, 18, 40 mm)	135 mm		nerez
kulaté okénko 2 (Ø 320 mm, tloušťka 11, 18, 40 mm)	215 mm		(matná)
kulaté okénko 3 (Ø 350 mm, tloušťka 11, 18, 40 mm)	235 mm		sklo - lakomat
kulaté okénko 4 (Ø 400 mm, tloušťka 11, 18, 40 mm)	280 mm		



rozměr	S ₀	cena	barva
kulaté okénko 2 (Ø 300 mm, tloušťka 35-45 mm)	225 mm		nerez
kulaté okénko 3 (Ø 350 mm, tloušťka 35-45 mm)	265 mm		(matná)
kulaté okénko 4 (Ø 400 mm, tloušťka 35-45 mm)	295 mm		sklo - lakomat



rozměr	S ₀	cena	barva
kulaté okénko 2 (Ø 300 mm, tloušťka 35-45 mm)	225 mm		nerez
kulaté okénko 3 (Ø 350 mm, tloušťka 35-45 mm)	265 mm		(matná)
kulaté okénko 4 (Ø 400 mm, tloušťka 35-45 mm)	295 mm		sklo - lakomat

MODELÝ DVEŘÍ	KULATÁ OKÉNKA POUZE U PLNÝCH VERZÍ	POZNÁMKY
DECO, HAPTIC	BMD, BMJ, BMN	
DECO LUX,	BMD, BMJ, BMN	
ETIUDA verze B0	BMD, BMJ, BMN	
ETIUDA LUX		
verze B0		
IMPULS	(BMD, BMJ, BMN) ¹⁾	1) pouze ve verzí 01
INTERSOLID II ²⁾	BMD ¹⁾	1) kulaté okénko pouze v šířkách „70“, „80“, „90“ 2) netýká se verzí 10, 11
INTERSOLID	BMD ¹⁾	1) kulaté okénko pouze v šířkách "70", "80", "90"
MODERN, MODERN DUO	BMD ¹⁾	1) kulaté okénko pouze v šířkách "70", "80", "90"
CAMBIO, CAMBIO DUO	BMD, BMJ, BMN	
INTER-AMBER	BMD, BMJ, BMN	
SIMPLE, SIMPLE DUO	BMD, BMJ, BMN	

So - rozměry na vnitřní straně kulatého okénka

Matné sklo, bezpečnostní - ve standardním provedení (netýká se BMD)

Průhledné sklo - příplatek + (netýká se BMJ).

Při použití kulatého okénka je nutné objednat dveře s plnou dřevotřískovou deskou.

HORNÍ LIŠTY

PRO ZÁRUBEŇ: SYSTÉM DIN „60“, SYSTÉM DIN „80“, SYSTÉM POL-SKONE, SYSTÉM DIN DUO, SYSTÉM DUO



horní lišta pro jednokřídlé dveře na jednu stranu

Horní lišta pro jednokřídlé dveře „60“-„90“ na jednu stranu (1 ks)

Povrch ECO TOP

Povrchy HIGH TOP, LAMISTONE CPL, SILKSTONE,

Natíraná (RAL 9003)*

DÝHY SKUPINA A, SKUPINA B, SKUPINA C

PŘÍPLATKY

pro dvoukřídlé

horní lišta „100“, „110“

*ekologické akrylové barvy, odstíny vzorníku RAL a NCS (kromě metalických) - příplatek podle tabulky barev (str. 10)

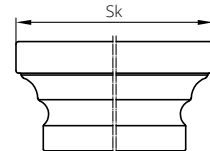

ROZMĚR KORUNKY	ROZMĚR KORUNKY																
	se zákl. v š. 60mm	se zákl. v š. 80mm	se zákl. v š. 60mm	se zákl. v š. 80mm	se zákl. v š. 60mm	se zákl. v š. 80mm	se zákl. v š. 60mm	se zákl. v š. 80mm	se zákl. v š. 60mm	se zákl. v š. 80mm	se zákl. v š. 60mm	se zákl. v š. 80mm					
do jednokřídlých dveří	typ	Celková šířka zárubně s korunkou Sk (mm)															
	„60“	827	867	822	862	824	864	824	864	869	913	913	903	869	875	865	
	„70“	927	967	922	962	924	964	924	964	924	969	1013	1013	1003	969	975	965
	„80“	1027	1067	1022	1062	1024	1064	1024	1064	1024	1069	1113	1113	1103	1069	1075	1065
	„90“	1127	1167	1122	1162	1124	1164	1124	1164	1124	1169	1213	1213	1203	1169	1175	1165
	„100“	1227	1267	1222	1262	1224	1264	1224	1264	1224	1269	1313	1313	1303	1269	1275	1265
„110“	-	-	-	-	1324	1364	1324	1364	1324	1369	-	1413	1403	1369	1375	1365	
do dvoukřídlých dveří	„60“+„60“	1477	1517	1468	1508	1456	1496	1456	1484	1540	1528	1518	1484	1510	1500		
	„70“+„60“	1577	1617	-	-	-	-	1556	1584	1640	1628	1618	1584	1610	1600		
	„70“+„70“	1677	1717	1668	1708	1656	1696	1656	1684	1740	1728	1718	1684	1710	1700		
	„80“+„60“	1677	1717	-	-	-	-	1656	1684	1740	1728	1718	1684	1710	1700		
	„80“+„70“	1777	1817	-	-	-	-	1756	1784	1840	1828	1818	1784	1810	1800		
	„90“+„60“	1777	1817	-	-	-	-	1756	1784	1840	1828	1818	1784	1810	1800		
	„80“+„80“	1877	1917	1868	1908	1856	1896	1856	1884	1940	1928	1918	1884	1910	1900		
	„90“+„70“	1877	1917	-	-	-	-	1856	1884	1940	1928	1918	1884	1910	1900		
	„90“+„80“	1977	2017	-	-	-	-	1956	1984	2040	2028	2018	1984	2010	2000		
	„90“+„90“	2077	2117	2068	2108	2056	2096	2056	2084	2140	2128	2118	2084	2110	2100		
	„90“+„100“	2177	2217	-	-	-	-	2156	2184	2240	2228	2218	2184	2210	2200		
„100“+„100“	2277	2317	-	-	2256	2296	2256	2284	2340	2328	2318	2284	2310	2300			
celková výška zárubně s korunkou																	
	2098	2098	2086	2086	2085	2085	2110	2101	2177	2122	2117	2101	2112	2107			

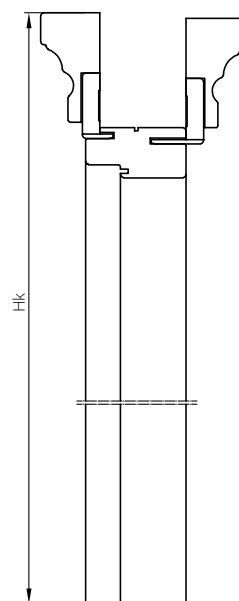

Sk - Šířka po vnější straně korunky
Hk - Výška po vnější straně korunky

MOŽNOSTI VENTILACE

	plastová pouzdra T1-T4, T10, T13-T15	plastová pouzdra T109-T13, T258, T260, T263, T276	plastová pouzdra T120, T258, T121, T132, T141, T276, T295	plastová pouzdra T293-T297	mosazná pouzdra T5-T6	pouzdra TN1-TN5	ventilační seříznutí standard	ventilační seříznutí SEMPRE	ventilační seříznutí ARCO	ventilační seříznutí FORTIMO / MONA	dvojitá ventilační spára	trojitá ventilační spára	plastová mřížka	mřížka z nerezové oceli	ochrana spodní části rámu proti vlhkosti*	POZNÁMKY
ARCO, SEDO			X ²	X ²		X ²			X ¹							1) seříznutí pouze u šířek „80“, „90“ 2) u šířky „60“ standardně 3 pouzdra
INTER-AMBER	X		X		X	X	X				X		X	X	X	
IMPULS, NOSTRE, INVERNO, SONATA (W1, W2, W5, W7)	X	X		X	X	X	X				X		X	X	X	
SONATA (W4, W6)	X	X		X	X	X	X				X		X ¹	X ¹	X	1) ventilační mřížka pouze pro standardní výšku
IMPULS 13	X	X		X	X	X	X						X ¹	X ¹	X	1) ventilační mřížka pouze pro šířky „70“, „80“, „90“
ETIUDA A01, B1	X	X		X	X	X	X						X ¹	X ¹	X	1) pouze v šířkách „70“, „80“, „90“
ETIUDA B0	X	X		X	X	X	X				X		X	X	X	
ESTATO B2, B3	X				X	X	X									
ETIUDA LUX A01, B1																
ESTATO A01, B1	X				X	X	X						X ¹	X ¹	X	1) pouze v šířkách „70“, „80“, „90“
CREATO A01																
ETIUDA LUX B0	X				X	X	X				X		X	X	X	
DECO	X	X			X	X	X				X		X	X	X	
INTERSOLID, INTERSOLID II	X				X	X	X						X ¹	X ¹	X	1) ventilační mřížka pouze ve standardní výšce
MODERN, MODENA	X				X	X	X				X		X ¹	X ¹	X	1) ventilační mřížka pouze ve standardní výšce
DECO LUX, CAMBIO, SIMPLE, TIARA (W01, W02, W05, W07), ANMI, SUBLIME, ESPINA	X				X	X	X				X		X	X	X	
FIORD, TIARA (W03, W04, W06), VERTIGO, VILANO	X				X	X	X				X		X ¹	X ¹	X	1) ventilační mřížka pouze pro standardní výšku
LUMEN							X									1) seříznutí je nabízeno pouze u verzí I-IX
PASSO							X	X								
SKLÁDAČÍ DUO	X	X	X	X	X	X	X									
SONATA LUX, SEMPRE LUX, SEMPRE VERSE ³ (dýchované)							X ²		X ¹				X ¹			1) pouze v šířkách „80“, „90“ 2) u šířky „60“ standardně 3 pouzdra 3) netýká se verze W05
SEMPRE, SEMPRE ONDA, SEMPRE VERSE ³ (Lamistone, Silkstone)		X ²					X ²		X ¹				X ¹			1) pouze v šířkách „80“, „90“ 2) u šířky „60“ standardně 3 pouzdra 3) netýká se verze W05
FORTIMO		X ²		X ²		X ²			X ¹			X ¹				1) pouze v šířkách „80“, „90“ 2) u šířky „60“ standardně 3 pouzdra
FORTIMO LUX						X ²			X ¹			X ¹				1) pouze v šířkách „80“, „90“ 2) u šířky „60“ standardně 3 pouzdra
ESTATO LUX A01	X				X	X	X						X ¹	X ¹		1) pouze v šířkách „70“, „80“, „90“
HAPTIC					X	X	X				X		X	X	X	
TIARA W08																
SONATA W8	X		X	X	X	X	X									X
MONA		X					X									
ETIUDA, ETIUDA LUX, ESTATO, ESTATO LUX, CREATO (VERZE A02, A03)								X ¹								1) pouze v šířkách „70“, „80“, „90“, Verze A02, A03
FIORI	X	X			X	X	X		X ¹							1) pouze v šířkách „80“, „90“
LOFTY	X	X	X	X	X	X	X				X		X	X	X	

* netýká se křídla s ventilačním výřezem

Možnost ventilace pro kolekci DUO počítejte jako pro jednotlivé modely dveří.

	Šířka dveří	Dveře s ventilačním seříznutím			Dveře s ventilačními pouzdry			Dveře se dvěma řadami ventilačních pouzder		
		Celkový průřez ventilačních otvorů při zachování světlosti 10 mm [m ²]	Celkový profil pouzdra a standardní světlé výšky 10 mm [m ²]	Ke splnění požadavků nařízení je potřebná větší světlost mezi spodní hranou křídla a podlahou * [mm]	Celkový profil pouzdra a standardní světlé výšky 10 mm [m ²]	Ke splnění požadavků nařízení je potřebná větší světlost mezi spodní hranou křídla a podlahou * [mm]	Celkový profil pouzdra a standardní světlé výšky 10 mm [m ²]	Ke splnění požadavků nařízení je potřebná větší světlost mezi spodní hranou křídla a podlahou * [mm]		
FALCOVÉ	"60"	0,019	0,009	25**	0,011	20**	0,011	20**		
	"70"	0,022	0,010	20**	0,012	15**	0,013	15**		
	"80"	0,026	0,011	15**	0,013	10**	0,014	10**		
	"90"	0,029	0,012	15**	0,014	10**	0,015	10**		
	"100"	0,033	0,013	10**	0,015	10**	0,016	10**		
DUO (BEZFALCOVÉ) REVES	"60"	0,016	0,009	25**	0,011	20**	0,011	20**		
	"70"	0,020	0,010	20**	0,012	15**	0,013	15**		
	"80"	0,024	0,011	15**	0,013	15**	0,014	10**		
	"90"	0,028	0,012	15**	0,014	10**	0,015	10**		
	"100"	0,032	0,013	10**	0,015	10**	0,016	10**		
LUMEN	"60"	0,036	0,014	10**	0,016	10**	-	-		
	"70"	0,019	-	-	-	-	-	-		
	"80"	0,023	-	-	-	-	-	-		
	"90"	0,027	-	-	-	-	-	-		
	"60"	0,017	-	-	-	-	-	-		
ARCO	"70"	0,021	0,010	20**	-	-	-	-		
	"80"	0,026	0,011	15**	-	-	-	-		
	"90"	0,030	0,012	15**	-	-	-	-		
	"100"	0,034	0,013	10**	-	-	-	-		
	"60"	0,014	0,009	25**	-	-	-	-		
SEMPRE	"70"	0,018	0,010	20**	-	-	-	-		
	"80"	0,023	0,011	15**	-	-	-	-		
	"90"	0,027	0,012	15**	-	-	-	-		
	"100"	0,032	0,014	10**	-	-	-	-		
	"60"	0,016	0,009	25**	-	-	-	-		
FORTIMO	"70"	0,020	0,010	20**	-	-	-	-		
	"80"	0,024	0,011	15**	-	-	-	-		
	"90"	0,028	0,012	15**	-	-	-	-		

Standardní světlost mezi křídlem a podlahou je 10 mm

* Podle nařízení ministra infrastruktury ze dne 12. dubna 2002 o technických podmínkách, kterým musí odpovídat budovy a jejich umístění. (Sb. č. 75 z r. 2002, položka 690, ve znění pozdějších předpisů, Sb. č. 33 z r. 2003, položka 270, Sb. č. 109 z r. 2004, položka 1156) Kapitola 6, § 79. „Dveře do koupelny, umývárny a samostatného WC se musí otevírat směrem ven a musí mít, s výhradou § 75 odst. 2 alespoň 0,8 m a průchozí výšku zárubně 2 m a ve spodní části otvory s celkovým průřezem alespoň 0,022 m² pro přívod vzduchu“.

** je nutno zvětšit světlost o uvedenou hodnotu zkrácením křídla zespodu v případě, že její lze zkrátit. Je-li křídlo zkráceno dodatečně mimo výrobní závod, pozbývá záruku.

Křídla, která nelze zkrátit:

- Etiuda, (Etiuda Lux) verze A1-A3
- Sempre Verse verze W05

Posuvná křídla z hlediska konstrukce (odstup od stěny/tunelu o cca 20 mm) splňují požadavky nařízení bez nutnosti použít ventilační seříznutí nebo ventilační pouzdra. Ventilační mřížky a panely z nerezové oceli s větrací plochou splňují požadavky nařízení.

MOŽNOSTI VENTILACE

VENTILACE*

DESKOVÁ KONSTRUKCE

ventilační spára v křídlech s deskovou konstrukcí z kolekce DUO

	A	B	C	D
„80”	844	704	525	825
„90”	944	804	625	925

ventilační spára v křídlech s deskovou konstrukcí - příplatek

ventilační seřiznutí v bezfalcových křídlech z kolekce DUO - příplatek

ventilační seřiznutí - příplatek za dýhovaný povrch
- příplatek za syntetický povrch a stříkané

IMPULS W13

křídlo IMPULS W13 „80” s ventilačním seřiznutím - příplatek

křídlo IMPULS W13 „90” s ventilačním seřiznutím - příplatek

Světlost mezi křídlem a podlahou max. 35 mm

Jedna nebo dvě řady ventilačních pouzder

Ventilační seřiznutí

ARCO, SEDO

křídlo ARCO „80” s ventilačním seřiznutím

křídlo ARCO „90” s ventilačním seřiznutím

VERTIGO, VILANO

křídlo VERTIGO „80”, VILANO „80”, s ventilační spárou

křídlo VERTIGO „90”, VILANO „90” s ventilační spárou

SEMPRE/SEMPRE DUO

křídlo SEMPRE „80”, SEDO „80” s ventilačním seřiznutím

křídlo SEMPRE „90”, SEDO „90” s ventilačním seřiznutím

křídlo SEMPRE „80” s ventilační spárou

křídlo SEMPRE „90” s ventilační spárou

ventilační spára v křídlech z kolekce SEMPRE, INTERSOLID - příplatek

CREATO, ESTATO, ESTATO LUX, ETIUDA, ETIUDA LUX „80” (verze A01-A03)

falcové provedení

verze A01: 57, 507, 844

verze A02: 57, 704, 844

verze A03: 57, 704, 844

bezfalcové provedení

verze A01: 70, 488, 825

verze A02: 150, 525, 825

verze A03: 150, 525, 825

ventilační seřiznutí - příplatek

Standardní světlost mezi křídlem a podlahou je 10 mm

* Podle nařízení ministra infrastruktury ze dne 12. dubna 2002 o technických podmínkách, kterým musí odpovídat budovy a jejich umístění. (Sb. č. 75 z r. 2002, položka 690, ve znění pozdějších předpisů, Sb. č. 33 z r. 2003, položka 270, Sb. č. 109 z r. 2004, položka 1156) Kapitola 6, § 79. „Dveře do koupelny, umývárny a samostatného WC se musí otevírat směrem ven a musí mít, s výhradou § 75 odst. 2 alespoň 0,8 m a průchozí výšku zhrubně 2 m a ve spodní části otvory s celkovým průřezem alespoň 0,022 m² pro přívod vzduchu”.

** je nutno zvětšit světlost o uvedenou hodnotu zkrácením křídla zespodu v případě, že jej lze zkrátit.

Křídla, která nelze zkrátit: Etiuda, (Etiuda Lux) verze A1-A3; Sempre Verse verze W05-W08

Posuvná křídla z hlediska konstrukce (odstup od stěny/tunelu o cca 20 mm) splňují požadavky nařízení bez nutnosti použít ventilační seřiznutí nebo ventilační pouzdra.

MOŽNOSTI VENTILACE

VENTILAČNÍ POUZDRA (sada 4 ks)



VENTILAČNÍ POUZDRA z plastu (sada 4 ks)



VENTILAČNÍ POUZDRA z plastu (sada 4 ks) – barevně přizpůsobená dveřnímu křídlu



Uvedené barvy se mohou lišit od skutečných odstínů.
Ventilační pouzdra nesplňují požadavky nařízení ministra o celkovém průřezu otvorů pro přívod vzduchu.

MOŽNOSTI VENTILACE

PANEL S VĚTRACÍ PLOCHOU



příplatek „70“
příplatek „80“
příplatek „90“
příplatek „100“
příplatek „110“

VENTILAČNÍ MŘÍŽKY*

z plastu / cena za pár



bílá



hnědá



černá



béžová



šedá



antracit

bílá, hnědá, béžová, šedá, černá, antracit

z nerezové oceli



H17 připevnění na západky
odolná proti kyselinám připevnění na západky

Volitelně lze objednat mřížky a panely z nerezové oceli.
Plocha otvorů pro přívod vzduchu přesahuje 0,022 m².

* Podle nařízení ministra infrastruktury ze dne 12. dubna 2002 o technických podmínkách, kterým musí odpovídat budovy a jejich umístění. (Sb. č. 75 z r. 2002, položka 690, ve znění pozdějších předpisů, Sb. č. 33 z r. 2003, položka 270, Sb. č. 109 z r. 2004, položka 1156) Kapitola 6, § 79. „Dveře do koupelny, umývárny a samostatného WC se musí otevírat směrem ven a musí mít, s výhradou § 75 odst. 2 alespoň 0,8 m a průchozí výšku zárubně 2 m a ve spodní části otvory s celkovým průřezem alespoň 0,022 m² pro přívod vzduchu“.

OCHRANNÉ PRVKY Z NEREZOVÉ OCELI

O TLOUŠŤCE 0.6 MM KŘÍDLA A ZÁRUBNĚ

Ochranné prvky svislých hran křídla lze použít u křidel o tloušťce 40 mm s vrchní vrstvou LAMISTONE, SILKSTONE, CPL 0,2; CPL 0,5; CPL 0,7 nebo u NATÍRANÝCH a DÝHOVANÝCH křidel.

TYP OCHRANNÉHO PRVKU

(svislý ochranný prvek strany se zámkem a a svislý ochranný prvek strany se panty)

Příplatek ke katalogové ceně křídla nebo zárubně

Sada ochranných prvků pro křídlo o tloušťce 40 mm

K DISPOZICI POUZE PRO KŘÍDLA V POLSKÉM STANDARDU.

U kyvných dveří se ochrana hrany křídla používá na straně opačné k pantům.



PŘÍSLUŠENSTVÍ

PANTY PRO VNITŘNÍ DVEŘE

falcový systém, CZ/SK



čepový pant šroubovací typ Z –

falcový systém



čepový šroubovaný pant typ D –

falcový systém



čepový šroubovaný pant typ C –

falcový systém



čepový šroubovaný pant typ E –

falcový systém



čepový pant typ O pro kovovou zárubeň –

falcový systém

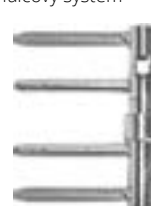

pant s funkcí dovírání (pevná nebo jednostranně nastavitelná zárubeň) –

falcový systém



třídlílný pant typ T pro zárubeň SYSTÉM DIN –

falcový systém



třídlílný pant typ T pro zárubeň SYSTÉM DIN –

falcový systém



třídlílný pant typ T pro zárubeň SYSTÉM DIN

bezfalcový systém



pant nastavitelný krytý HARMONY stříbrný –

bezfalcový systém



pant nastavitelný krytý HARMONY bílá –

bezfalcový systém



pant nastavitelný krytý HARMONY černý (kolekce BLACK) –

bezfalcový systém



nastavitelný krytý pant DUO nikl satén –

bezfalcový systém



nastavitelný krytý pant DUO bílá –

bezfalcový systém



pant nastavitelný krytý DUO černý (kolekce BLACK) –

ZÁMKY

KRYTY NA Panty TYP I – pouze pro dveře v PL normě (sada 2 ks na jeden pant)



falcové



bezfalcové



barvy: zlatá, zlatá – satén, chrom, chrom–matný, patina, černá

Kryty typu I se používají na panty typu C. Sada krytů na jeden pant se skládá ze dvou stejných krytů.

KRYTY NA Panty TYP II – pouze pro dveře v PL normě (1 sada na jeden pant)

1 sada - 2 ks



barvy: hnědá, zlatá, zlatá – satén, chrom, chrom–matný, patina, bílá, černá

Kryty typu II se používají u pantů typu D. Sada krytů pro jeden pant se skládá z krátkého krytu (horní část) a delšího krytu (spodní část).

PŘÍSLUŠENSTVÍ

DVEŘNÍ ZAVÍRAČ



dveřní zavírač

barevné provedení: cena od

stříbrné, bílá, hnědá

černá

U křídla je vyžadováno zesílení pod dveřní zavírač a také zesílení pod lištou zárubně.



padací těsnění

volný prodej
(k samostatnému seříznutí)

namontovaný
ve dveřích

Možnost použití pouze v křídle s min. tloušťkou 40 mm (spodní rám).

DVEŘNÍ DORAZY



TYP 2 (PODLAHOVÝ)

mosaz, nikel,
chrom, hnědá



TYP 5 (PODLAHOVÝ)

mosaz, nikel,
chrom, hnědá

HÁKOVÝ ZÁMEK pro posuvné dveře



zámek WK

chrom, chrom-satén, zlatá, zlatá-matná, patina

černá



zámek WC

chrom, chrom-satén, zlatá, zlatá-matná, patina

černá

124 mm

ÚCHYTY pro posuvné dveře



U1
zlatá

U2
zlatá
-matná

U3
chrom

U4
chrom
-satén

U5
patina

U6
černá

124 mm

zlatá, zlatá-matná, chrom,
chrom-satén, patina, černá



matný nikel

Úchyt ENTERO

Úchyt

Úchyt WC

160 mm



189 mm

Úchyt MAYA
(vločka 26,5 x 26,5 -)

Úchyt

Úchyt WK, WB

Úchyt WC

WK – pro klíč, WB – pro vložku,
WC – pro koupelňový knoflík

matný nikel

ÚCHYTY pro skládací dveře (standardně v ceně křídla) z plastu



01

02

03

04

bílá

běžová

hnědá

šedá

Úchyt

OZDOBNÉ HLINÍKOVÉ LIŠTY (TIARA, SONATA)



chrom matný (standard)

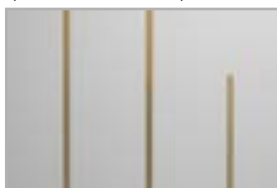

lesklá zlatá (volba)



černé (volba)



lesklý chrom (volba)

KLIKY PRO VNITŘNÍ DVEŘE

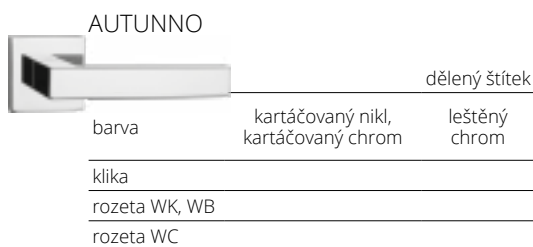
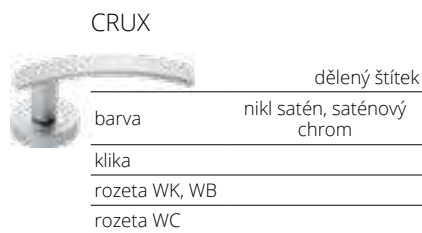
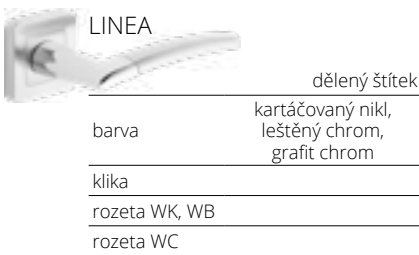
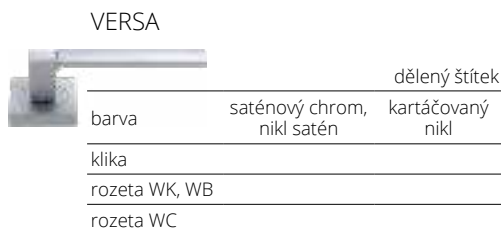
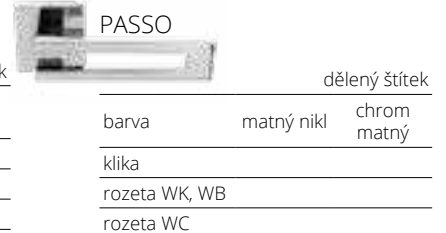
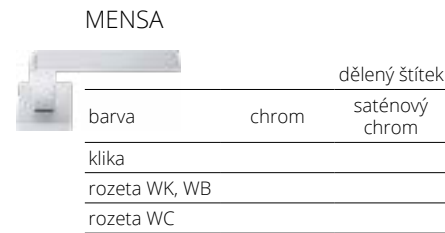
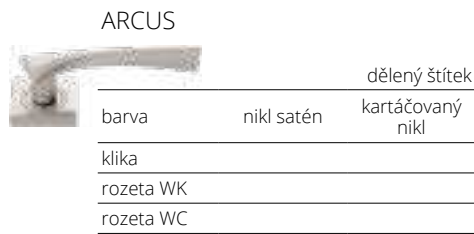

PRIMAVERA



dělený štítek

barva kartáčovaný chrom
cena bez výplně, černá
cena bez výplně

klika

rozeta WK

rozeta WC

Klika je připravena k vložení shodného dekoru, jako dekor křídla.

INVERNO



dělený štítek

barva kartáčovaný nikl,
kartáčovaný chrom,
černá

leštěný chrom

klika

rozeta WK, WB

rozeta WC

APRILE



dělený štítek

barva leštěný chrom, kartáčovaný
chrom,
kartáčovaný nikl

klika

rozeta WK, WB

rozeta WC

LATON



dělený štítek

barva nerezová ocel

klika

rozeta WK, WB

rozeta WC

NIQUEL



dělený štítek

barva nerezová ocel

klika

rozeta WK, WB

rozeta WC

HALLEY



dělený štítek

barva chrom/kartáčovaný
nikl, antická mosaz

klika

rozeta WK, WB

rozeta WC

HIGRO



dělený štítek

barva nerezová ocel

klika + rozeta WK

klika + rozeta WB

klika + rozeta WC

Klika+ rozeta wc Higro je dodávána pouze do dveří Higro.

EXIMUS



dělený štítek

barva chrom/černá
chrom/bílá

chrom satén/černá
chrom satén/bílá

klika

rozeta WK, WB

rozeta WC

ARABIS



dělený štítek

barva černá

klika

rozeta WK, WB

rozeta WC

IBIZA



dělený štítek

barva černá

klika

rozeta WK, WB

rozeta WC

TWIST

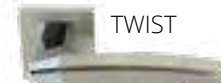

dělený štítek

barva nerezová ocel

klika

rozeta WK, WB

rozeta WC

PATINA



dělený štítek

barva nerezová ocel

klika

rozeta WK, WB

rozeta WC

SATEN



dělený štítek

barva nerezová ocel

klika

rozeta WK, WB

rozeta WC

ANMI



dělený štítek

barva matná zlatá,
lesk zlatá

klika

rozeta WK, WB

rozeta WC

TRITTON



podélný štítek 72 mm

barva matný nikl,
patina

klika + rozeta WK

klika + rozeta WB

klika + rozeta WC

určená pro dveře s falcem

GALE (levá, pravá)



podélný štítek 72 mm

barva chrom, kartáčovaný nikl,
antická mosaz

klika + rozeta WK

klika + rozeta WB

klika + rozeta WC

určená pro dveře s falcem

Vložky ke dveřím

pol.	rozměr vložky	výrobce	Vnitřní dveře							HARMONY	Lumen
			falcové jednokřídle, Typ A, Typ B	falcové dvoukřídle	bezfalcové jednokřídle, Typ A, Typ B	bezfalcové s elektrickým otvíračem	bezfalcové dvoukřídle	bezfalcové dvoukřídle Typ A, Typ B			
1	30x35	LOB	x	x				x			
2	30x30	LOB			x					x	
3	30x40	LOB							x		
4	35x30	LOB				x			x		



CERBER PLUS



Dveře se dřevěnou nebo kovovou zárubní. Křídlo je zhotoveno z **dřevěného rámu** obloženého dvěma HDF deskami. Výplň tvoří děrovaná deska, volitelně plná deska nebo speciální konstrukce POL-SKONE (verze 37 dB). Jmenovitá tloušťka křídla je 46 mm.

vzduchová neprůzvučnost:

CERBER PLUS: třída D1 – 25, D2 – 25, třída Rw=27 dB
CERBER PLUS 37dB: třída D1 – 35, D2 – 30, třída Rw=37 dB
 (dveře s dřevěným prahem)
třída D1 – 30, D2 – 30, třída Rw=37 dB
 (dveře s padací těsněním)
3. třída mechanické odolnosti



klika + hlavní zámek



horní rozeta



dubový práh



práh z nerezové oceli

dveře CERBER PLUS, verze 00, pevná dřevěná zárubeň



dveře CERBER PLUS, verze 00, pevná dřevěná zárubeň



CERBER ALU dostupné v povrchové úpravě LAMISTONE, SILKSTONE, dýhované (výroba v jiné povrchové úpravě je možná v případě investičních nabídek a po konzultaci s obchodním oddělením).



VERZE	plně 00		verze 37 dB 00	
-------	---------	--	----------------	--

s pevnou dřevěnou zárubní	s pevnou kovovou zárubní	s pevnou dřevěnou zárubní	s pevnou kovovou zárubní
---------------------------	--------------------------	---------------------------	--------------------------

verze W1	verze W2	verze W3
----------	----------	----------



verze W4	verze W5	verze W6
----------	----------	----------

STŘÍKANÉ (BÍLÁ RAL 9003)
 ECO TOP
 UNI MAT PLUS
 HIGH TOP, SILKSTONE, LAMISTONE
 LAMINAT CPL 0,2 mm
 SKUPINA A
 SKUPINA B
 SKUPINA C, D
 SILKWOOD

BAREVNÉ PŘÍKRETKY

ECO TOP	HIGH TOP	LAMISTONE CPL	SILKSTONE	SILKSTONE CPL	
LAMINOVANÉ CPL 0,2 mm	LAMINOVANÉ CPL 0,5 mm*	LAMINOVANÉ CPL 0,7 mm*	LAMINOVANÉ HPL*	UNI MAT PLUS	
DÝHOVANÉ SKUPINA A	DÝHOVANÉ SKUPINA B	DÝHOVANÉ SKUPINA C	SILKWOOD	STŘÍKANÉ	DÝHOVANÉ SKUPINA D

doplatek k základní bílé barvě (RAL 9003) podle barevných skupin RAL, NCS (str. 10)

SKUPINA I SKUPINA II SKUPINA III SKUPINA IV SKUPINA V

*dostupné po konzultaci s obchodním oddělením (za příplatek)

ZÁRUBNĚ



ZÁRUBEŇ DŘEVĚNÁ PEVNÁ A NASTAVITELNÁ

ŠÍŘKA	typ				
	So	Sd	Ss	Sop1	Sop2
„855“	875	855	778	948	958
„80“	915	895	818	988	998
„90“	1015	995	918	1088	1098
„100“	1115	1095	1018	1188	1198
VÝŠKA	Hd	Hs	Ho	Hop1	Hop2
	2017	1970	2030	2064	2069

ZÁRUBEŇ KOVOVÁ PEVNÁ

ŠÍŘKA	typ			
	So	Sd	Ss	Sc
„80“	881	871	818	897
„90“	981	971	918	997
„100“	1081	1071	1018	1097
VÝŠKA	Hd	Hs	Ho	Hc
	2005	1970	2010	2028

VYBAVENÍ

STANDARDNÍ
 dřevěná zárubeň natíraná bílá (RAL 9003) nebo grafit (RAL 7024), dýhovaná nebo potažená fólií či laminátem CPL 0,15 mm v odstínu dle barvy křídla
 pevná kovová zárubeň, vyrobená z plechu o tloušťce 1,5 mm, s práškovým nátěrem v bílé (RAL 9016), bílé (RAL 9003), šedé (RAL 7047), grafit (RAL 7024), hnědé (RAL 8014) nebo béžové (RAL 1001) barvě
 čepové šroubované nastavitelné panty „80“-„100“ – 3 ks
 nezávislé čepy proti vysazení – 2 ks
 zadlabaná zámky (rozteč 72 mm) se třemi čepy na cylindrickou vložku (bez vložek) – 2 ks, rozteč kliky 72 mm
 dubový práh vysoký 20 mm
 stříbrné kukátko Ø15

ROZMĚRY
 standardní:
 dveře s dřevěnou zárubní:
 895x2017 mm, 995x2017 mm, 1095x2017 mm
 dveře s kovovou zárubní:
 897x2028 mm, 997x2028 mm, 1097x2028 mm
 konstrukce umožňuje zkrácení dveří do 50 mm (netýká se kovových zárubní)

DOPLŇKOVÉ (za příplatek)
 povrch SILKSTONE CPL
 rozměr „100“

dřevěná zárubeň nastavitelná s rozšiřujícími panely rohovými lištami a maskovací lištou str. 151
 nátěr kovové zárubně v barvách po konzultaci s obchodním oddělením ze vzorníku RAL nebo NCS
 padací těsnění (bez prahu)
 panty s funkcí dovírání – pouze dřevěná zárubeň (1 ks)
 výplň z plně dřevotřískové desky (vhodné použít 3 panty na křídle)
 dveře ve výšce (Hd) 1950, 2000 mm (se dřevěnou zárubní)
 kryty na panty
 bílá/hnědá
 chrom/nikl matný
 zlatá matná
 panoramatické kukátko str. 150
 změna dubového prahu na práh nerezový (pouze u kov.zárubně)
 výměna odstínu dubového prahu standard za práh v odstínu černá, šedá nebo hnědá bez příplatku
 kování GARDA v černé barvě
 horní rozeta GARDA v černé barvě
 cylindr.vložka WILKA v černé barvě
 hrana křídla v laminátu v odstínu černá, šedá nebo grafit



dveře B-30, verze W0, pevná kovová zárubeň

B-30

s pevnou kovovou zárubní HSE
 • cena je stanovena dle individuální kalkulace

Certifikát výrobku 204-C5-2017-010-038688

Certifikát výrobku SK01-ZVS-0355

Vnitřní vchodové dveře z chodeb nebo schodišť např. do bytů v bytových domech nebo do místností ve veřejných budovách. Křídlo je zhotoveno z **dřevěného rámu** obloženého dvěma HDF deskami. Výplň tvoří speciální konstrukce POL-SKONE. Tloušťka křídla je 56 mm.

Odolnost proti ohni EI₂₃₀
odolnosti proti vloupání: třída RC3
vzduchová neprůzvučnost: Rw= 32 dB
mechanické odolnosti: třída 4
mechanické trvanlivost: třída C4
 Certifikát výrobku **204/C5/2020/010-043160**



lišťový zámek



dveře B-30, verze W0, pevná dřevěná zárubeň (viz str. 153)



VERZE W0

VZOR W00 **ZÁRUBEŇ**

ECO TOP
HIGH TOP
LAMISTONE CPL
UNI MAT PLUS
SILKSTONE
LAMINOVANÉ CPL 0,2 MM
DÝHOVANÉ SKUPINA A
DÝHOVANÉ SKUPINA B
DÝHOVANÉ SKUPINA C, D

*

Ocelová zárubeň v základním nátěru na zazdění (na úroveň čisté podlahy) pro ostění 200 mm.
*Cena zárubně je pro všechny vzory křídla stejná (výchozí).

BAREVNÉ PROVEDENÍ



*dostupné po konzultaci s obchodním oddělením (za příplatek)

ZÁRUBEŇ

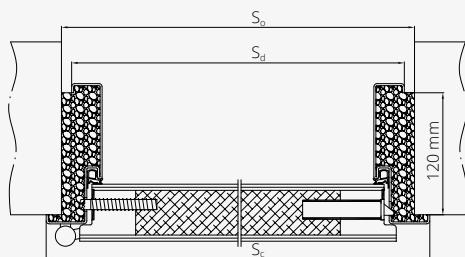

ŠÍŘKA

typ	Sc	Sd	So
„80“	914	864	885
„90“	1014	964	985
„100“	1114	1064	1085

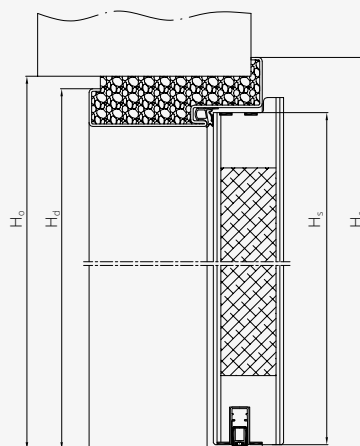

VÝŠKA

Hc	Hd	Ho	Hs
2020	1995	2005	1972
2070	2045	2055	2022
2170	2145	2155	2122

Sd - šířka na vnější straně zárubně
So - šířka montážního otvoru
Sc - celková šířka zárubně
Hd - výška dveří na vnější straně zárubně
Ho - výška montážního otvoru
Hp - výška na vnější straně lišty
Hc - celková výška zárubně

VYBAVENÍ

STANDARDNÍ

ocelová zárubeň na zazdění vyrobená z plechu o tloušťce 2 mm v základním nátěru pro dodatečné natření
lišťový zámek (rozteč 72 mm) se čtyřbodovým zamykáním
nastavitelné čepové panty 3D - 3 ks
trny proti vysazení - 5 ks
padací těsnění
sada vložek třídy 6
kování: klika - koule GARDA s horní rozetou, saténový chrom

ROZMĚRY

standard:
914x2020 mm, 1014x2020 mm, 1114 x 2020 mm (výška křídla 1972 mm)
volitelné:
914x2070 mm; 1014x2070 mm; 1114x2070 mm (výška křídla 2022 mm)
914x2170 mm; 1014x2170 mm; 1114x2170 mm (výška křídla 2122 mm)

DOPLŇKOVÉ (za příplatek)

povrch SILKSTONE CPL
rozeta GARDA v inox barvě
klika GARDA třídy 3 v inox barvě
vložky třídy 6 v niki barvě od str. 150
panoramatické kukátko Ø20
dubový práh
klika GARDA v černé barvě
rozeta GARDA v černé barvě
samozavírač s horní montáží GEZE TS 2000

POZOR! Aby byly splněny podmínky odolnosti proti ohni, je potřeba použít dveřní zavírač splňující požadavky normy PN-EN 1154:1999/A1:2004/AC :2010 a dveřní kličky splňující požadavky normy PN-EN 1906:2012. Aby dveře splnily parametry odolnosti proti vloupání, musí dveřní kličky splňovat požadavky alespoň 3. třídy odolnosti proti vloupání a bubínkové vložky min. 4. třídy odolnosti související s klíčem a min. 1. třídy odolnosti proti útoku podle normy PN-EN 1303:2007+AC:2008.



dveře B-30, verze W0, pevná dřevěná zárubeň

B-30 s pevnou dřevěnou zárubní

Vnitřní vchodové dveře z chodeb nebo schodišť např. do bytů v bytových domech nebo do místností ve veřejných budovách. Křídlo je zhotoveno z **dřevěného rámu** obloženého dvěma HDF deskami. Výplň tvoří speciální konstrukce POL-SKONE. Tloušťka křídla je 56 mm.

odolnosti proti vloupání **třída RC3**
kouřotěsnost: **třída Sa, S₂₀₀**
odolnost proti ohni: **třída EI_{2,30}**
vzduchová neprůzvučnost – **D1-35, D2-35, Rw=37 dB**
4 třída mechanické odolnosti
Certifikát výrobku **204/C5/2020/010-043163**



klika



horní rozeta



pant



čepy proti vysazení



dveře B-30, verze W0, pevná dřevěná zárubeň



VERZE W0



B-30



dubový práh

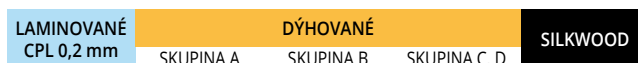

B-30

*ekologické akrylové barvy, odstíny vzorníku RAL a NCS (kromě metalických)
– příplatek podle tabulky barev (str. 10)

BAREVNÉ PROVEDENÍ



*dostupné po konzultaci s obchodním oddělením (za příplatek)

ZÁRUBNĚ

Standard: borovicová zárubeň pevná

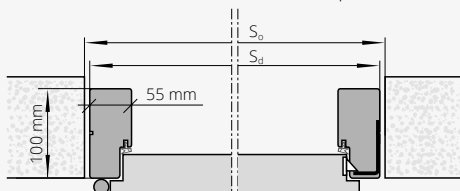

Volitelně: jednostranně nastavitelná zárubeň

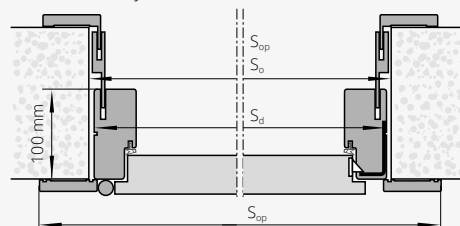

Velikost dveří (mm)	S _d (mm)	S _o (mm)	S _{op} (mm)	H _{op} (mm)	H _d (mm)	H _o (mm)
1032x 2075	1032	1050	1143	2130	2075	2090
1012 x 2075	1012	1040	1123	2130	2075	2090
1012 x 2000	1012	1040	1123	2055	2000	2015
1012 x 1950	1012	1040	1123	2005	1950	1965
980 x 2075	980	1010	1091	2130	2075	2090
980 x 2000	980	1010	1091	2055	2000	2015
980 x 1950	980	1010	1091	2005	1950	1965
880 x 2075	880	910	991	2130	2075	2090
880 x 2000	880	910	991	2055	2000	2015
880 x 1950	880	910	991	2005	1950	1965

S_d – šířka na vnější straně zárubně
S_o – šířka montážního otvoru
S_{op} – šířka po vnější straně lišty
H_d – výška dveří na vnější straně zárubně
H_o – výška montážního otvoru
Hop – výška na vnější straně lišty

VYBAVENÍ

STANDARDNÍ

borovicová zárubeň pevná
B-30: vyfrézovaný otvor pro kliku GARDA
lišťový zámek zadlabaný se čtyřbodovým uzamykáním, rozteč 72 mm, stříbrná barva
panty čepové šroubované nastavitelné („80“ – „90“ – 3 ks, „100“ – 4 ks)
čepy proti vysazení – 5 ks
dubový práh vysoký 20 mm

ROZMĚRY

standard: 1012 x 2075 mm
volitelně: 880x1950 mm; 880x2000 mm; 880x2075 mm;
980x1950 mm; 980x2000 mm; 980x2075 mm; 1012x1950 mm;
1012x2000 mm

DOPLŇKOVÉ (za příplatek)

povrch SILKSTONE CPL
nastavitelná zárubeň str. 151
rozeta GARDA v inox barvě
klika GARDA třídy 3 v inox barvě
vločky třídy 6 v nikel barvě od
panoramatické kukátko Ø20 str. 150
velikost 1112 x 2175 mm
klika GARDA v černé barvě
rozeta GARDA v černé barvě
cylindr. vložka WILKA v černé barvě od
možnost dodání hrany v jiném odstínu po konzultaci s obchodním oddělením
hrana křídla v laminátu v odstínu černá, šedá nebo grafit
výměna odstínu dubového prahu standard za práh v odstínu černá, šedá nebo hnědá – str. 11 bez příplatku

POZOR! Aby byly splněny podmínky odolnosti proti ohni, je potřeba použít dveřní zavírač splňující požadavky normy PN-EN 1154:1999/A1:2004/AC :2010 a dveřní kliky splňující požadavky normy PN-EN 1906:2012. Aby dveře splnily parametry odolnosti proti vloupání, musí dveřní kliky splňovat požadavky alespoň 3. třídy odolnosti proti vloupání a bubínkové vložky min. 4. třídy odolnosti související s klíčem a min. 1. třídy odolnosti proti útoku podle normy PN-EN 1303:2007+AC:2008.

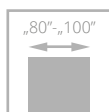

dveře RC3, verze W0, pevná dřevěná zárubeň

RC3

Vnitřní vchodové dveře z chodeb nebo schodišť např. do bytů v bytových domech nebo do místností ve veřejných budovách. Křídlo je zhotoveno z **dřevěného rámu** obloženého dvěma HDF deskami. Výplň tvoří speciální konstrukce POL-SKONE. Tloušťka křídla 50 mm.

odolnost proti vloupání: třída RC3
vzduchová neprůzvučnost: D1-30, D2-30, Rw=32 dB
4 třída mechanické odolnosti



klika



horní rozeta



pant



dubový práh



dveře RC3, verze W0, pevná dřevěná zárubeň



VERZE WO

STŘÍKANÉ bílá RAL 9003*	ECO TOP	UNI MAT PLUS	HIGH TOP LAMISTONE CPL SILKSTONE	LAMINOVANÉ CPL 0,2 mm	DÝHOVANÉ			SILKWOOD
					SKUPINA A	SKUPINA B	SKUPINA C, D	

dveře RC3 s
dřevěnou zárubní

*ekologické akrylové barvy, odstíny vzorníku RAL a NCS (kromě metalických)
– příplatek podle tabulky barev (str. 10)

BAREVNÉ PROVEDENÍ

ECO TOP	HIGH TOP	LAMISTONE CPL	SILKSTONE	SILKSTONE CPL	UNI MAT PLUS	LAMINOVANÉ CPL 0,2 mm	LAMINOVANÉ CPL 0,5 mm*	LAMINOVANÉ HPL*
DÝHOVANÉ SKUPINA A	DÝHOVANÉ SKUPINA B	DÝHOVANÉ SKUPINA C, D	SILKWOOD	STŘÍKANÉ				

*dostupné po konzultaci s obchodním oddělením (za příplatek)

doplatek k základní bílé barvě (RAL 9003)
podle barevných skupin RAL, NCS (str. 10)

SKUPINA I SKUPINA II SKUPINA III SKUPINA IV SKUPINA V

ZÁRUBNĚ



pevná kovová
RC3

VYBAVENÍ

STANDARDNÍ

dubový práh vysoký 20 mm
lišťový zámek zadlabaný se čtyřbodovou zástrčkou
(2 trny, 2 háčky), rozteč 92 mm, stříbrná barva
čepové panty, nastavitelné ve 3 rovinách, ve stříbrné
barvě – 4 ks
čepy proti vysazení – 5 ks
vyfrézovaný otvor pro kliku GARDA (rozteč 92 mm)

ROZMĚRY

kovová zárubeň:
křídlo (ve falci): 924 x 2022 mm
dveře (na vnější straně zárubně): 2024 x 2077 mm

DOPLŇKOVÉ (za příplatek)

povrch SILKSTONE CPL
nastavitelná zárubeň str. 151
rozeta GARDA v inox barvě
kliku GARDA třídy 3 (rozteč 92 mm) v inox barvě
komplet cylindr. vložek třídy 6 v nikl barvě

panoramatické kukátko Ø20 str. 150
změna dubového prahu na práh nerezový (pouze u kov.
zárubně)
kliku GARDA v černé barvě
rozeta GARDA v černé barvě
cylindr. vložka WILKA v černé barvě
výměna odstínu dubového prahu standard
za práh v odstínu černá, šedá nebo hnědá bez příplatku
hrana křídla v laminátu v odstínu černá, šedá nebo grafit

POZOR! Aby dveře splnily parametry odolnosti proti vloupání,
musí dveřní kliky splňovat požadavky alespoň 3. třídy odolnosti
proti vloupání a bubínkové vložky min. 4. třídy odolnosti související
s klíčem a min. 1. třídy odolnosti proti útoku podle normy PN-EN
1303:2007+AC:2008.

KLIKY

K VCHODOVÝM A VNITŘNÍM DVEŘÍM

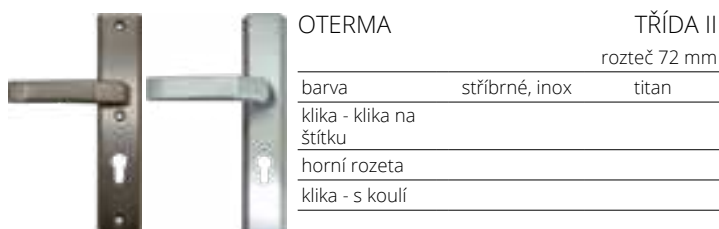

OTERMA		TŘÍDA II	
rozeč 72 mm			
barva	stříbrné, inox	titan	
klika - klika na štítku			
horní rozeta			
klika - s koulí			

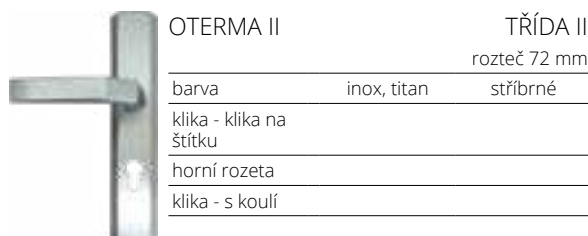

OTERMA II		TŘÍDA II	
rozeč 72 mm			
barva	inox, titan	stříbrné	
klika - klika na štítku			
horní rozeta			
klika - s koulí			



GARDA*		TŘÍDA III	
rozeč 72 mm		rozeč 92 mm	
barva	NOVINKA F6 (inox)	černá	NOVINKA F6 (inox)
klika - klika na štítku se zabezpečením vložky			
horní rozeta se zabezpečením vložky			

Klika GARDA ke dveřím ELEGANT PLUS, SATURN: šrouby o délce 80 mm, čtyřhran 130 mm klika GARDA ke dveřím ARGALI: šrouby o délce 90 mm, čtyřhran 130 mm
* klika GARDA o rozeči 92 mm k vnějším dveřím: SATURN, ARGALI, ELEGANT PLUS,

KRYTKY PANTŮ K VNĚJŠÍM DVEŘÍM (komplet 2 kusy na jeden pant)



černá
chrom matný

Komplet na jeden pant se skládá ze dvou stejných krytek.

VLOŽKY K VCHODOVÝM A VNITŘNÍM DVEŘÍM



	vložka třídy B		vložka třídy 6 (třída C)	vložka třídy 6
	1 ks	1 ks (s koulí)	sada - 2 ks (s 1 koulí)	sada - 2 ks (s 1 koulí)
barva	zlatá, nikl	zlatá, nikl	nikl	černá*
pro dveře B-30			**	**
pro dveře CERBER PLUS			***	***
pro dveře RC3				
pro dveři ELEGANT PLUS, SATURN				
pro dveře ARGALI				

UPOZORNĚNÍ! Při objednávce vložky musíte zadat směr otevírání dveří.

* uvedené ceny se týkají objednávky na minimálně 10 sad vložek WILKA BLACK daného druhu a symetrie.

**dveře otevírané dovnitř

***dveře otevírané směrem ven

KRYTKY PANTŮ PRO VCHODOVÉ DVEŘE (komplet 2 kusy na jeden pant)



bílá, hnědá
chrom/nikl
černá

Komplet na jeden pant se skládá ze dvou stejných krytek.



PANORAMATICKÉ KUKÁTKO	VLOŽKY PRO VNITŘNÍ DVEŘE	1 ks
nerezová ocel		zlatá, stříbrná
mosaz	pro falcové 30/35	
	pro bezfalcové, jednokřídlé 30/30	
černá, antracit	pro dvoukřídlé bezfalcové dveře 30/35	

Vložky ke dveřím

pol.	rozměr vložky	výrobce	Cerber PLUS/Cerber PLUS 37 dB				B-30		RC3		ELEGANT PLUS		SATURN	ARGALI
			klika Garda se zabezpečením vložky		s klikou OTERMA, OTERMA II		klika Garda se zabezpečením vložky		klika Garda se zabezpečením vložky		klika Garda se zabezpečením vložky		klika Garda se zabezpečením vložky	klika Garda se zabezpečením vložky
			otevírané směrem dovnitř	otevírané směrem ven	otevírané směrem dovnitř	otevírané směrem ven	otevírané směrem dovnitř	otevírané směrem ven	otevírané směrem dovnitř	otevírané směrem ven	otevírané směrem dovnitř	otevírané směrem ven	obě verze	obě verze
1	30x35G	LOB			x									
2	30Gx40	LOB				x								
3	30Gx35	Wilka		x										
4	30x35G	Wilka	x											
5	40x30G	Wilka							x					
6	35Gx45	Wilka					x							
7	35x40G	Wilka					x		x					
8	35Gx50	Wilka										x		
9	35Gx55	Wilka									x			
10	55Gx35	Wilka								x				
11	55Gx50	Wilka											x	

Kukátka :
- dveře, Cerber PLUS; kukátko Ø15 LOB rozsah 35-60 mm
- technické dveře: kukátko Ø20 Panorama 200 rozsah 36-60 mm

POZOR! Pro splnění podmínek odolnosti proti ohni je nutno u dveří použít kliky splňující požadavky normy PN-EN 1906:2012, vložky splňující požadavky normy PN-EN 1303:2007 + AC:2008

NASTAVITELNÉ ZÁRUBNĚ PRO VCHODOVÉ DVEŘE

PRO BEZPEČNOSTNÍ DVEŘE B-30, CERBER PLUS, RC3

PŘÍPLATEK ZA REGULAČNÍ SADU K BEZPEČNOSTNÍM DVEŘÍM B-30, RC3, CERBER PLUS (S PLOCHÝMI LIŠTAMI - 60 mm)
(JEDNOSTRANNÉ FRÉZOVÁNÍ ZÁRUBNÍ PRO MONTÁŽ PANELŮ A LIŠT)

CERBER PLUS		B-30, RC3		STŘÍKANÉ bílá 001 RAL 9003*	ECO TOP	UNI MAT PLUS	pro laminované	DÝHOVANÉ		
symbol	rozsah nastavení	symbol zárubně	stupeň regulace				HIGH TOP	SKUPINA A	SKUPINA B	SKUPINA C, D
							LAMISTONE CPL			
							SILKSTONE			
ZC 1	92-112	ZB1	100-120							
ZC 2	112-136	ZB2	120-144							
ZC 3	136-180	ZB3	144-188							
ZC 4	180-202	ZB4	188-210							
ZC 5	202-246	ZB5	210-254							
ZC 6	246-268	ZB6	254-276							
ZC 7	268-312	ZB7	276-320							
ZC 8	312-334	ZB8	320-342							
ZC 9	334-378	ZB9	342-386							
ZC 10	378-402	ZB10	386-410							
		ZB11	410-429							
		ZB12	429-476							
		ZB13	476-495							
		ZB14	495-542							
		ZB15	542-561							
		ZB16	561-608							

PŘÍPLATKY

u zárubní s jinými, než
standardními rozměry (příplatek
za každý rozměrový modul)
lišty spojené pod úhlem 90°

TABULKA
PŘÍPLATKŮ pro
zárubně RAL, NCS
podle skupin barev

SKUPINA I SKUPINA II SKUPINA III SKUPINA IV SKUPINA V

*ekologické akrylové barvy, odstíny vzorníku RAL a NCS (kromě metalických) – příplatek podle tabulky barev (str. 10)

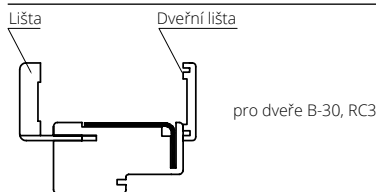

pro dveře B-30, RC3

symbol	rozsah nastavení	KOMPLETACE
ZB1	100-120	Zárubeň 100 mm, lišta, obložková lišta 32 mm
ZB2	120-144	Zárubeň 100 mm, lišta, obložková lišta 52 mm

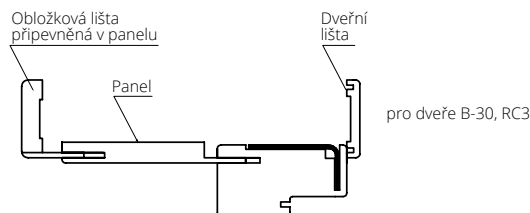

pro dveře B-30, RC3

symbol	rozsah nastavení	KOMPLETACE
ZB3	144-188	Zárubeň 100 mm, lišta, obložková lišta 32 mm, panel 76 mm
ZB4	188-210	Zárubeň 100 mm, lišta, obložková lišta 52 mm, panel 76 mm
ZB5	210-254	Zárubeň 100 mm, lišta, obložková lišta 32 mm, panel 142 mm
ZB6	254-276	Zárubeň 100 mm, lišta, obložková lišta 52 mm, panel 142 mm
ZB7	276-320	Zárubeň 100 mm, lišta, obložková lišta 32 mm, panel 208 mm
ZB8	320-342	Zárubeň 100 mm, lišta, obložková lišta 52 mm, panel 208 mm
ZB9	342-386	Zárubeň 100 mm, lišta, obložková lišta 32 mm, panel 274 mm
ZB10	386-410	Zárubeň 100 mm, lišta, obložková lišta 52 mm, panel 274 mm

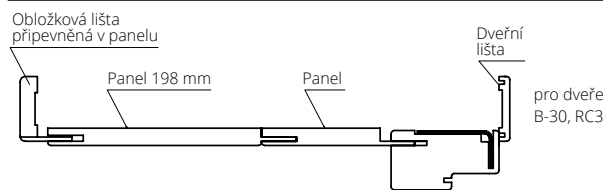

pro dveře
B-30, RC3

symbol	rozsah nastavení	KOMPLETACE
ZB11	410-429	Zárubeň 100 mm, lišta, obložková lišta 32 mm, panel 142+198 mm
ZB12	429-476	Zárubeň 100 mm, lišta, obložková lišta 52 mm, panel 142+198 mm
ZB13	476-495	Zárubeň 100 mm, lišta, obložková lišta 32 mm, panel 208+198 mm
ZB14	495-542	Zárubeň 100 mm, lišta, obložková lišta 52 mm, panel 208+198 mm

pro dveře CERBER PLUS

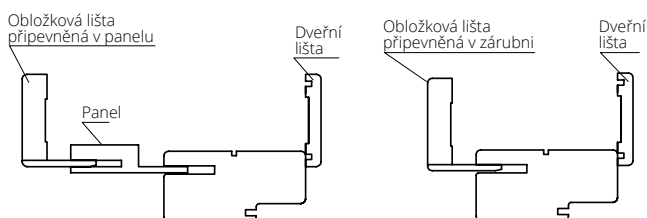

symbol	rozsah nastavení	KOMPLETACE
ZC 1	92-112	Zárubeň 92 mm, dveřní lišta, obložková lišta 32 mm
ZC 2	112-136	Zárubeň 92 mm, dveřní lišta, obložková lišta 52 mm
ZC 3	136-180	Zárubeň 92 mm, dveřní lišta, obložková lišta 32 mm, panel 76 mm
ZC 4	180-202	Zárubeň 92 mm, dveřní lišta, obložková lišta 52 mm, panel 76 mm
ZC 5	202-246	Zárubeň 92 mm, dveřní lišta, obložková lišta 32 mm, panel 142 mm
ZC 6	246-268	Zárubeň 92 mm, dveřní lišta, obložková lišta 52 mm, panel 142 mm
ZC 7	268-312	Zárubeň 92 mm, dveřní lišta, obložková lišta 32 mm, panel 208 mm
ZC 8	312-334	Zárubeň 92 mm, dveřní lišta, obložková lišta 52 mm, panel 208 mm
ZC 9	334-378	Zárubeň 92 mm, dveřní lišta, obložková lišta 32 mm, panel 274 mm
ZC 10	378-402	Zárubeň 92 mm, dveřní lišta, obložková lišta 52 mm, panel 274 mm

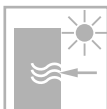
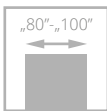

**NOVÉ
BARVY**

CE



ARGALI

třída odolnosti proti vloupání RC2

Dveře ve falcovém systému. Konstrukce křídla je zhotovena z **dřevěného borovicového rámu** vyztuženého ocelovým profilem, obloženého dvěma dřevotřískovými deskami pokrytými přírodní dubovou dýhou. Povrch desek je natíraný krycími barvami nebo transparentními laky. Výplň tvoří termoizolační vrstva. Na povrchu křídla, na vnější straně je aplikace z nerezové oceli INOX. Tloušťka křídla 81 mm.



klika, plechový panel



horní rozeta

U_d=0,78*
W/m²K

**KOEFICIENT
TEPELNÉ
PROSTUPNOSTI**



pant

dveře ARGALI, verze W01

*podrobné výsledky zkoušek najdete na www.pol-skone.eu



dveře ARGALI, verze W02



VERZE

W00

W01

W02

W03

KRYCÍ BARVY

TRANSPARENTNÍ
BARVY

BAREVNÉ PROVEDENÍ



003
bílá
RAL 9016

004
hnědá
(NCS s8010-Y90R)

NOVINKA
007
šedá
(RAL 7047)

NOVINKA
008
antracit
(RAL 7016)



vybarvení
na dubu

VOLITELNÉ BAREVNÉ PROVEDENÍ



odstíný vzorníku RAL
a NCS (kromě kovových)

příplatek podle skupin barev RAL, NCS (str. 10)

SKUPINA I SKUPINA II SKUPINA III SKUPINA IV SKUPINA V

VYBAVENÍ

STANDARDNÍ

zárubeň 100x70 mm (borovicová zárubeň: krycí barvy;
dubová zárubeň: transparentní barvy)
dubový práh s hliníkovým profilem
systém proti vysazení („francouzský falc“)
dvojitý systém těsnění (po obvodu křídla a zárubně)
paket tří tabulí s tepelným rámečkem Chromatech Ultra
panty šroubované, nastavitelné ve třech rovinách – 4 ks
zámek FUHR lištový, čtyřbodový (2 trny a 2 háčky) ovládaný klikou
na dvě vložky, zamykatelný zvednutím kliky, nezávislá horní vložka,
rozteč 92 mm
dveří otevírané směrem ven

DOPLŇKOVÉ (za příplatek)

kryty na panty – 1 sada (2 ks na jeden pant)
vložka třídy 6 (třída C): 55G/50 (sada – 2 ks s koulí)
klika GARDA, rozsah 92 mm str. 150
aplikace inox v černé barvě podle tabulky

PARAMETRY

koefficient tepelné prostupnosti: $U_d=0,78$ W/m²K pro borovicové dveře
W00 s šířkou „90“, podle PN-EN 14351-1+A1:2010
koefficient tepelné prostupnosti v paketu bezpečnostních skel třídy P4
v kombinaci s průhledným sklem $U_g=0,5$ W/m²K wg EN 674
třída odolnosti proti vloupání dle EN 1627 RC2

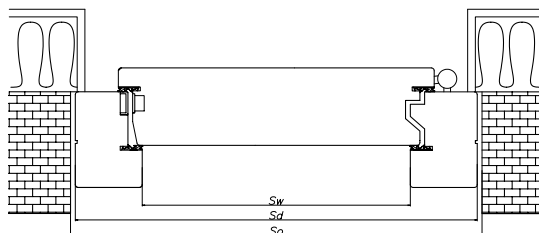

ŠÍŘKA

jednokřídlé dveře

typ	S_o	S_d	S_w
„80“	1000	971	801
„90“	1100	1071	901
„100“	1200	1171	1001

VÝŠKA

H_o	H_d	H_w
2120	2105	2000

S_o, H_o – navrhovaný montážní rozměr
 S_d, H_d – rozměry dveří na vnější straně zárubně
 S_w, H_w – světlá šířka / výška průchodu

TYP INOX, černá barva – NOVINKA

verze	příplatek do ceny dveří
W01	
W02 šířka „80“	
W02 šířka „90“	
W02 šířka „100“	
W03	

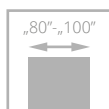

SATURN

třída odolnosti proti vloupání RC2

Dveře ve falcovém systému jsou zhotoveny z **dřevěného borovicového rámu** vyztuženého ocelovým profilem (na straně pantů je dubová lišta), obloženého dvěma dřevotřískovými deskami pokrytými přírodní dubovou dýhou. Povrch křidel je natíraný krycími barvami nebo transparentními laky. Výplň tvoří termoizolační vrstva. Na povrchu křídla, na vnější straně, je aplikace z nerezové oceli INOX (týká se verzí L1).
Tloušťka křídla 61 mm.



klikka



horní rozeta

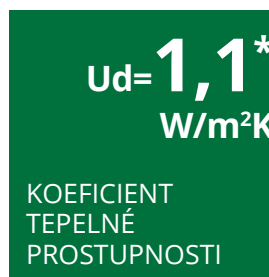

plech-panel

dveře SATURN, verze 03S1

*podrobné výsledky zkoušek najdete na www.pol-skone.eu



dveře SATURN, verze L1



VERZE 00 02 03 03S1

KRYCÍ BARVY

TRANSPARENTNÍ BARVY

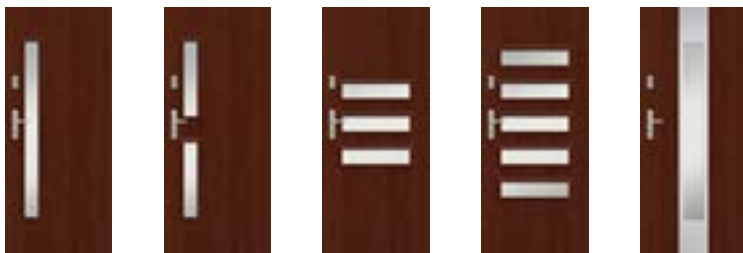

VERZE 04S1 04S2 04S3 04S5 L1

KRYCÍ BARVY

TRANSPARENTNÍ BARVY

NÁSTAVCE K ROZŠÍŘENÍ ZÁRUBNĚ PRO DVEŘE SATURN

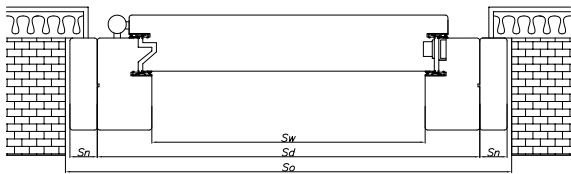

Cena rozšiřovacích nástavců (bez DPH)

	10 mm x 100 mm	20 mm x 100 mm	30 mm x 100 mm
borovicové	(sada)	(sada)	(sada)
	(mb.)	(mb.)	(mb.)
dubové	(sada)	(sada)	(sada)
	(mb.)	(mb.)	(mb.)

Jednokřídlé dveře s nástavci na rozšíření zárubně

ŠÍŘKA					
Typ	S_w	S_d	S_n	S_o	H_o
„80“	811	931	10	980	2110
			20	1000	2120
			30	1020	2130
„90“	911	1031	10	1080	2110
			20	1100	2120
			30	1120	2130
„100“	1011	1131	10	1180	2110
			20	1200	2120
			30	1220	2130
VÝŠKA:				H_d	H_w
				2081	2000

S_w , H_w - světlá šířka / výška průchodu, S_d , H_d - rozměry dveří na vnější straně zárubně
 S_n - šířka rozšiřovacích nástavců, S_o , H_o - navrhovaný montážní rozměr

BAREVNÉ PŘÍKRYTÍ

KRYCÍ BARVY

- 003** bílá (RAL 9016)
- 004** hnědá (NCS s8010-Y90R)
- NOVINKA 007** šedá (RAL 7047)
- NOVINKA 008** antracit (RAL 7016)

TRANSPARENTNÍ BARVY vybarvení na dubu

VOLITELNÉ BAREVNÉ PŘÍKRYTÍ

KRYCÍ BARVY odstíny vzorníku RAL a NCS (kromě metalických)

příplatek podle skupin barev RAL, NCS (str. 10)

SKUPINA I SKUPINA II SKUPINA III SKUPINA IV SKUPINA V

VYBAVENÍ

- STANDARDNÍ**
- dubový práh s hliníkovým profilem
 - zárubeň 100x60 mm; dubová zárubeň: transparentní nebo krycí barvy
 - systém proti vysazení („francouzský falc“)
 - dvojitý systém těsnění (po obvodu křídla a zárubně)
 - paket skel: bezpečnostní sklo třídy P4 paket skel: bezpečnostní sklo třídy P4 s tepelným rámečkem Chromatech Ultra
 - panty šroubované, nastavitelné ve třech rovinách - 4 ks
 - zámek FUHR lištový, čtyřbodový (2 trny a 2 háky) ovládaný klikou na dvě vložky, zamykatelný zvednutím kliky, nezávislá horní vložka, rozteč 92 mm
 - dveří otevírané směrem ven

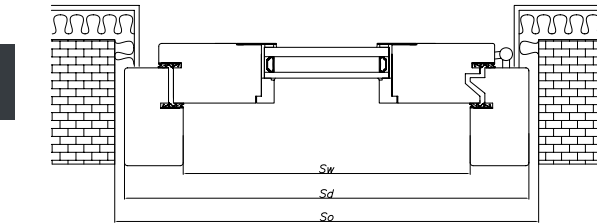

ŠÍŘKA			
jednokřídlé dveře			
typ	S_o	S_d	S_w
„80“	960	931	811
„90“	1060	1031	911
„100“	1160	1131	1011
VÝŠKA			
	H_o	H_d	H_w
	2100	2081	2000

DOPLŇKOVÉ (za příplatek)

- kryty na panty - 1 sada (2 ks na jeden pant)
- vložka třídy 6 (třída C): 35G/50 (sada - 2 ks s koulí)
- klika GARDA, rozsah 92 mm str. 150
- aplikace inox v černé barvě L1

PARAMETRY

- koeficient tepelné prostupnosti: $U_d=1,1$ W/m²K pro dveře verze 00 s šířkou „90“, podle PN-EN 14351-1+A1:2010
- koeficient tepelné prostupnosti v paketu bezpečnostních skel třídy P4 v kombinaci s průhledným sklem $U_g=1,0$ W/m²K wg EN 674
- třída odolnosti proti vloupání EN 1627 RC2

Aby dveře splnily parametry třídy RC2 odolnosti proti vloupání, je nutno použít kliky alespoň 2. třídy odolnosti proti vloupání podle normy PN-EN 1906:2012 a bubínkové vložky min. 4. třídy odolnosti související s klíčem a min. 1. třídy odolnosti proti útoku podle normy PN-EN 1303:2007+AC:2008.

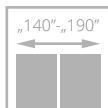
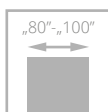

ELEGANT PLUS

Dveře ve falcovém systému. Rám z **vrstveného lepeného borovicového nebo dubového dřeva** o tloušťce 68 mm. Výplň tvoří paket skel nebo termoizolační ozdobný panel.



klika



horní rozeta



pant

dveře ELEGANT PLUS, verze 03

*podrobné výsledky zkoušek najdete na www.pol-skone.eu



dveře ELEGANT PLUS, verze D08



VERZE 03 04 07 08 10



VERZE D03 D04 D08

jednokřídlé
dvoukřídlé „90“+„40“
dvoukřídlé „90“+„50“
dvoukřídlé „90“+„60“
dvoukřídlé „90“+„70“
dvoukřídlé „90“+„80“
dvoukřídlé „90“+„90“

PŘÍPLATKY

dubové dveře

Ikony znázorňují rozměry „90“+„40“, ostatní rozměry jsou dostupné po konzultaci s prodejním oddělením

BAREVNÉ PROVEDENÍ

KRYCÍ BARVY

	003 bílá RAL 9016		004 hnědá (NCS s8010-Y90R)		NOVINKA 007 šedá (RAL 7047)		NOVINKA 008 antracit (RAL 7016)
---	--------------------------------	---	---	---	--	---	--

TRANSPARENTNÍ BARVY

vybarvení na borovicí a dubu

VOLITELNÉ BAREVNÉ PROVEDENÍ

KRYCÍ BARVY



odstíny vzorníku RAL a NCS (kromě metalických)

příplatek podle skupin barev RAL, NCS (str. 10)

SKUPINA I	SKUPINA II	SKUPINA III	SKUPINA IV	SKUPINA V
-----------	------------	-------------	------------	-----------

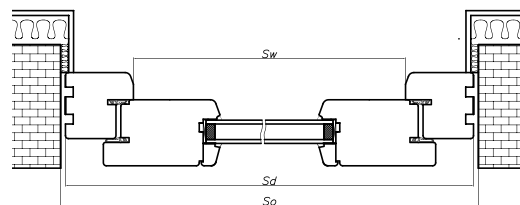

typ	jednokřídlé dveře			dvoukřídlé dveře			
	S _o	S _d	S _w	typ	S _o	S _d	S _w
„80“	975	945	805	„90“+„40“	1530	1498	1358
„90“	1075	1045	905	„90“+„50“	1630	1598	1458
„100“	1175	1145	1005	„90“+„60“	1730	1698	1558
				„90“+„70“	1830	1798	1658
				„90“+„80“	1930	1898	1758
				„90“+„90“	2030	1998	1958

VÝŠKA	H _o	H _d	H _w
	2105	2090	2000

So, Ho – navrhovaný montážní rozměr
 Sd, Hd – rozměry dveří na vnější straně zárubně
 Sw, Hw – světlá šířka / výška průchodu

VYBAVENÍ

STANDARDNÍ
paket skel Ug=1,0 W/m²K s tepelným rámečkem
nízký dubový práh 20mm
dřevěná okapnice
systém dvojitého těsnění
zárubeň: borovicová
zámek FUHR lištový, čtyřbodový (2 trny a 2 háky)
ovládaný klikou na dvě vložky
panty šroubované, nastavitelné ve třech rovinách – 4 ks
čepy proti vysazení

DOPLŇKOVÉ (za příplatek)
dubové dveře
kryty na panty – 1 sada (2 ks na jeden pant)
vložka třídy 6 (třída C): 35G/55 (u dveří otevíraných směrem ven), 55G/35 (u dveří otevíraných dovnitř) (sada – 2 ks s koulí)
klika GARDA, rozsah 92 mm
str. 150

PARAMETRY
koeficient tepelné prostupnosti: Ud=1,4 W/m²K pro dveře verze 03 (tříděná borovice), podle PN-EN 14351-1+A1:2010
koeficient tepelné prostupnosti v paketu bezpečnostních skel třídy P4 v kombinaci s průhledným sklem Ug=1,0 W/m²K wg EN 673

NADSVĚTLÍKY PRO VNĚJŠÍ DVEŘE

PRO DVEŘE ELEGANT PLUS

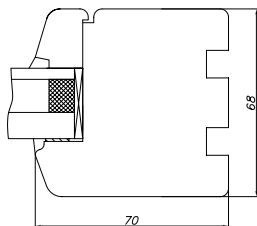

Minimální rozměr nadsvětlíku 410 mm (šířka i výška).
Ceny za nadsvětlíky zasklené průhledným sklem P4/16/4 u obdélníkového tvaru.
U obloukového tvaru, příčl, ozdobného skla, typů: ANTISOL, STOPSOL – individuální kalkulace.

PRO DVEŘE SATURN, ARGALI

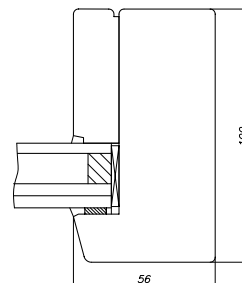

Minimální rozměr nadsvětlíku 385 mm (šířka i výška).
Ceny za nadsvětlíky zasklené průhledným sklem P4/16/4 pro dveře Argali nebo P4/16/4 pro dveře Saturn u obdélníkového tvaru

Boční i horní světlíky jsou zaskleny bezpečnostním sklem třídy P4 (P4/16/4).

Boční i horní světlíky jsou zaskleny bezpečnostním sklem třídy P4 (P4/16/4/16//4) nebo P4/16/4.

NADSVĚTLÍKY	cena 1 m ² plochy
do 0,6 m ²	přesahuje 0,6 m ²
borovicové	
dubové	

NADSVĚTLÍKY	cena 1 m ² plochy
do 0,6 m ²	přesahuje 0,6 m ²
borovicové	
dubové	

U dveří Saturn pro krycí a transparentní barvy dubové nadsvětlíky.
U dveří Argali pro krycí barvy borovicové nadsvětlíky, pro transparentní barvy dubové nadsvětlíky.

ZASTŘEŠENÍ

Vnější dveře je nutno chránit před přímými atmosférickými srážkami a sluncem pomocí vhodného zastřešení. Zastřešení musí v letním období na celé dveře vrhat stín. Nade dveřmi musí být použita stříška, jejíž obrys musí přečínávat přes otevřené dveře. Při montáži dveří do výklenku se stříška nevyžaduje, pokud otevřené dveře nevyčnívají mimo výklenek.

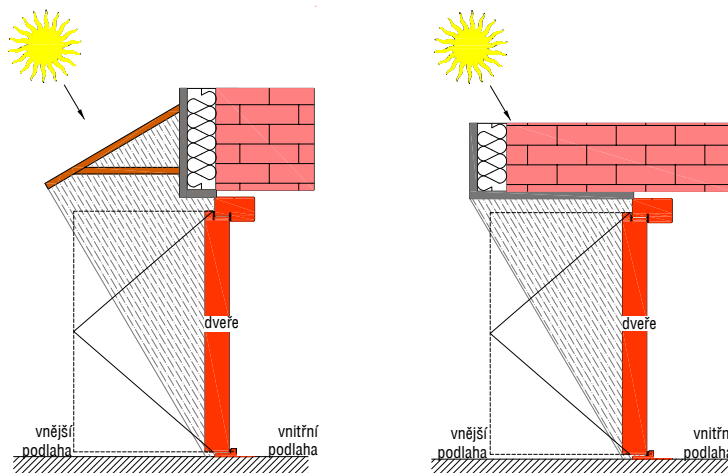

BAREVNÉ PROVEDENÍ PRO VNĚJŠÍ DVEŘE

VYBARVENÍ NA BOROVICI

TRANSPARENTNÍ BARVY	NOVINKA	009	5056	5062	0022	0044	0046	1040	1519	9005
		antracit transparent	iroko	cypřiš	světlý teak	tmavý teak	ořech	impregnat	antický dub	černý transparent
		1710 antický olivovník	5219 antický teak	5063 pinie	5060 stará borovice	5067 sapelli	5065 teak africký	5059 višeň	9001 opal Weiss	

VYBARVENÍ NA DUBU

TRANSPARENTNÍ BARVY	NOVINKA	009	5056	5062	0022	0044	0046	1040	1519	9005
		antracit transparent	iroko	cypřiš	světlý teak	tmavý teak	ořech	impregnat	antický dub	černý transparent
		1710 antický olivovník	5219 antický teak	5063 pinie	5060 stará borovice	5067 sapelli	5065 teak africký	5059 višeň	9001 opal Weiss	

ZÁPISKY

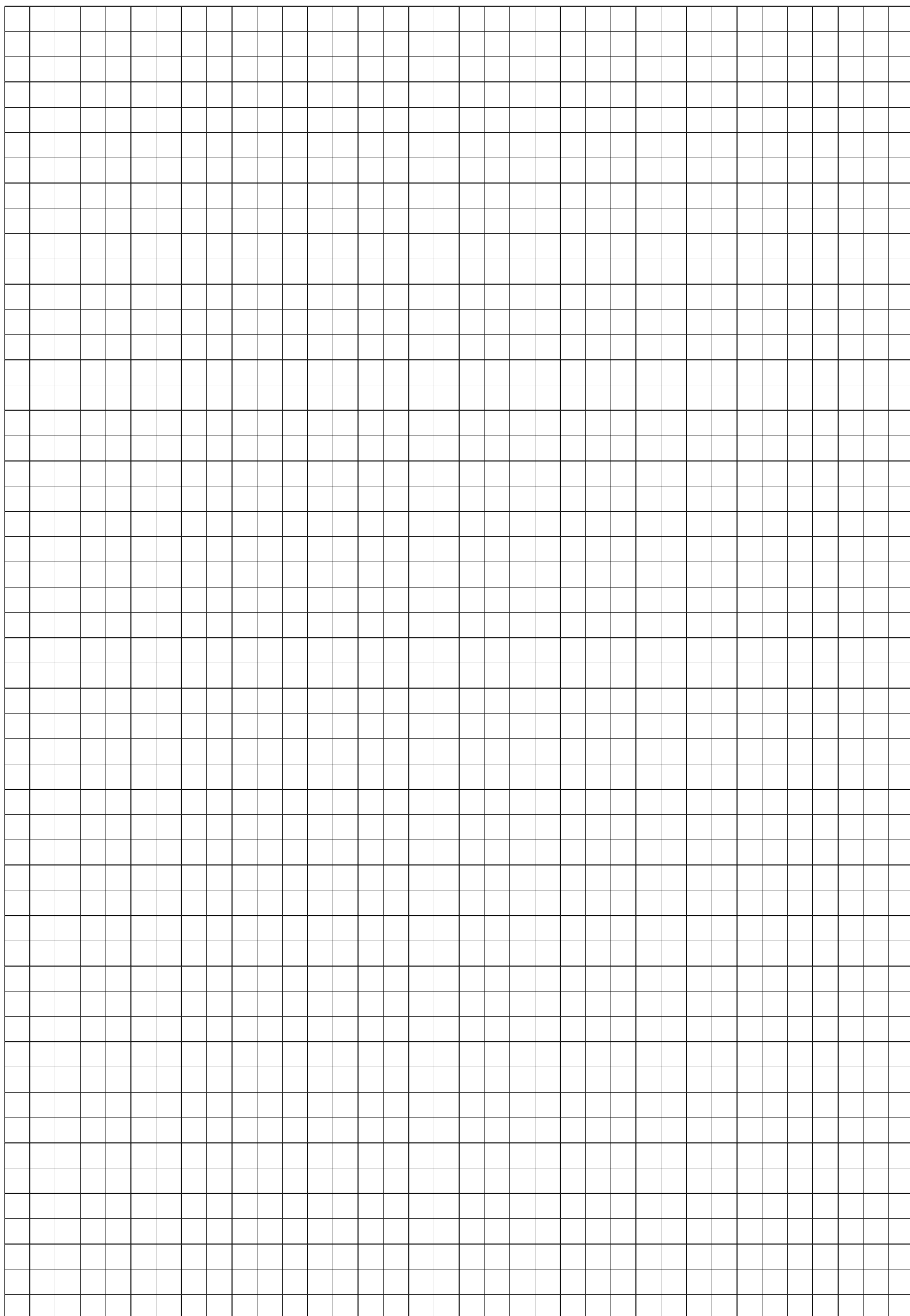

ZÁPISKY

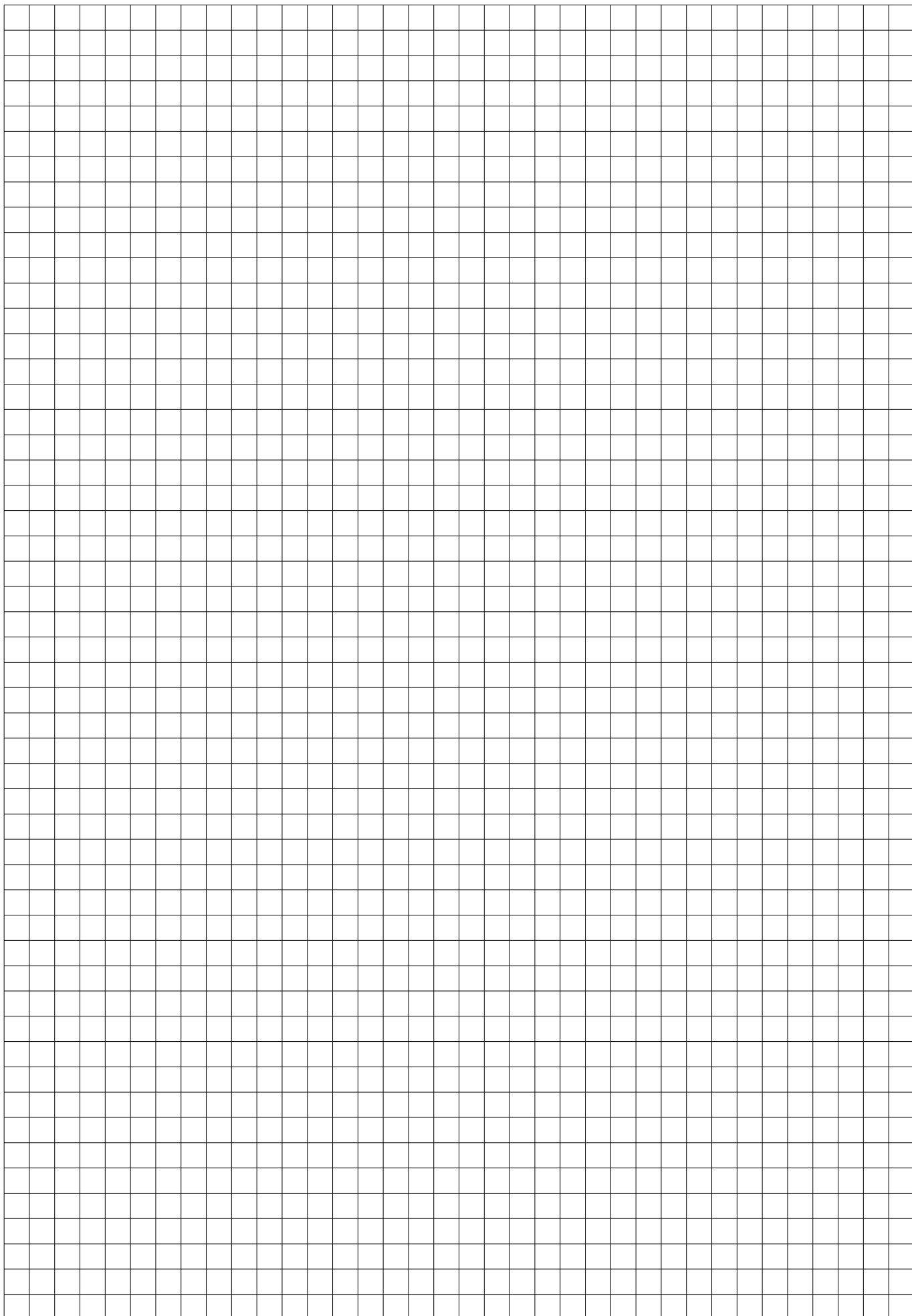

A large, vertical close-up photograph of a wooden door. The wood has a natural, light brown finish with visible grain and knots. A black handle is mounted on the door, consisting of a horizontal bar and a square base.

LOFTY

**TOP
2021**

DOKONALÁ
KOMBINACE
BAREV

SÁZEJTE NA STYLOVOU BAREVNOU KOMBINACI A ORIGINÁLNÍ DESIGN.

Perfektní duo černé barvy a ušlechtilého dubu dodá stylovou energii vašemu prostoru. Různé vzory, struktury a doplňky vás přimějí podívat se na váš interiér ze zcela nové perspektivy. Perfektní řešení bude fungovat v moderních a loftových prostorech.





DVEŘE A OKNA

Foerstrova 1688/5
500 02 Hradec Králové
Czech Republic

Uvedené ceny jsou bez DPH.

WWW.POL-SKONE.CZ | WWW.POL-SKONE-EXPRESS.CZ

info@pol-skone.cz  [polskonecz](https://www.facebook.com/polskonecz)  [polskone_cz](https://www.instagram.com/polskone_cz)

**OBCHODNÍ ZÁSTUPCI PRO
ČESKOU REPUBLIKU A SLOVENSKO**

ZÓNA A

+420 770 167 929
info@pol-skone.cz

ZÓNA B

+420 770 167 928
info@pol-skone.cz

ZÓNA C

+420 606 748 723
info@pol-skone.cz

ZÓNA D

+420 775 291 061
info@pol-skone.cz

ZÓNA E

+420 602 591 802
info@pol-skone.cz

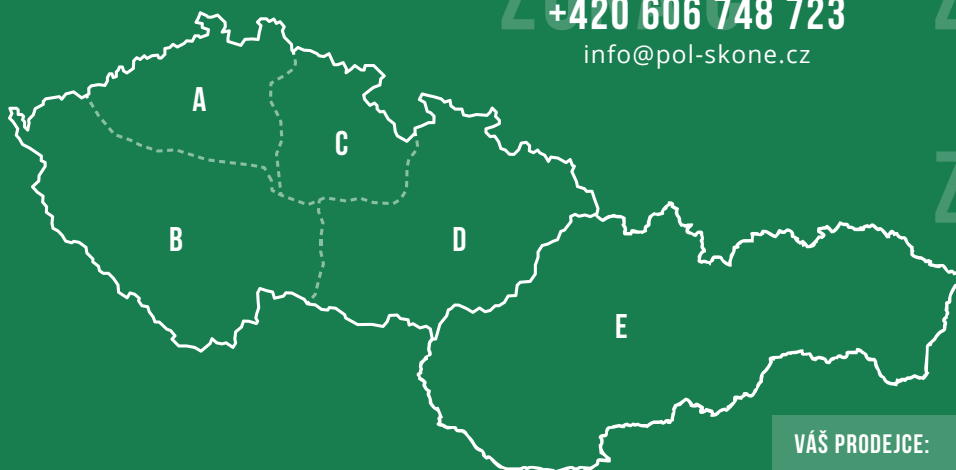

VÁŠ PRODEJCE:



Expedice, administrativa a vzorkovna
Hrobice 52
533 52 Staré Hradiště u Pardubic
info@pol-skone.cz

Vzorkovna a sídlo firmy
Foerstrova 1688/5
500 02 Hradec Králové
showroom@pol-skone.cz
+420 731 022 611

Vzorkovna
Náchodská 607
503 01 Hradec Králové
vzorkovna@pol-skone.cz
+420 778 706 285